

PERETI DE COMPARTIMENTARE INTERIOARA DIN STRUCTURA METALICA SI PLACI DIN GIPS-CARTON

PERETE DE DISTRIBUTIV D NIDA SYSTEM SIMPLU PLACAT CU REZISTENA LA ACTIUNEA FOCULUI

Borderou general:

D1.000 - Note generale

D1.001 - Perete distributiv NIDA System D simplu placat cu montanti simpli.

D1.002 - Perete distributiv NIDA System D simplu placat cu montanti dublati.

D1.003 - Rost de dilatare varianta 1.

D1.004 - Rost de dilatare varianta 2.

D1.005 - Protectie doza electrica.

D1.006 - Prindere la partea superioara pe suport din beton armat.

D1.007 - Detaliu intersectie cu plafon suspendat structura simpla cu brida reglabila.

D1.008 - Detaliu intersectie cu plafon suspendat structura dubla cu racord de suspensie.

D1.009 - Detaliu la partea inferioara a peretelui cu sistem de pardoseala flotanta.

D1.010 - Prindere la partea inferioara pe suport din beton armat.

D1.011 - Detaliu intersectie cu sistem de pardoseala suprinaltata.

D1.012 - Imbinare glisanta cu elemente masive.

D1.013 - Imbinare rigida cu elemente masive.

D1.014 - Intersectie cu sistem de placare – fixare mecanica profile CD.

D1.015 - Imbinare de colt.

D1.016 - Imbinare in T.

D1.017 – Prindere glisanta in dreptul montantului de perete cortina. NIDA Metal CW/UW 50

D1.018 – Imbinare glisanta in dreptul montantului de perete cortina. NIDA Metal CW/UW 75

D1.019 – Imbinare rigida cu element masiv si placare CD60. Sectiune orizontala

D1.020 – Imbinare glisanta cu element masiv si placare CD60. Sectiune orizontala

D1.021 – Imbinare rigida cu element masiv si placare lipita. Sectiune orizontala

D1.022 – Imbinare glisanta cu element masiv si placare lipita. Sectiune orizontala

D1.101 – Prindere la partea superioara pe elemente din beton armat. Varianta 1.

D1.102 - Prindere la partea superioara pe elemente din beton armat. Varianta 2.

D1.103 - Prindere la partea superioara pe elemente din beton armat. Varianta 3.

D1.104 - Prindere la partea superioara pe elemente din beton armat. Varianta 4.

D1.105 – Prindere la partea superioara pe tabla cutata. Perpendicular pe cute. Varianta 5.

D1.106 - Prindere la partea superioara pe tabla cutata. Paralel pe cute. Varianta 5.

D1.107 - Prindere la partea superioara pe tabla cutata. Perpendicular pe cute. Varianta A5.

D1.108 – Prindere la partea superioara pe tabla cutata. Perpendicular pe cute. Varianta 5*

D1.109 - Prindere la partea superioara pe tabla cutata. Paralel pe cute. Varianta 5*

D1.110 - Prindere la partea superioara pe tabla cutata. Perpendicular pe cute. Varianta A5*

Pag 1/2

SINIAT S.A.

Punct de lucru: Str. Vulturilor Nr. 98, Etaj 5, Cod 030857, Sector 3, Bucuresti, Romania, Tel: (+4) 031 224 01 00, Fax: (+4) 031 224 01 01

Sediul social: Drumul Leordeni nr. 106, Cod 042186, Sector 4, Bucuresti, Romania, Tel: (+4) 021 334 97 75, Fax: (+4) 021 334 97 77

Cod de Inregistrare Fiscala in Scop de TVA (CIF): RO 11935340, Nr. Ordine Reg. Com.: J40/6083/1999

www.siniat.ro

D1.111 – Prindere la partea superioara pe grinda de beton precomprimat + tabla cutata de acoperis. Perpendicular pe cute

D1.112 – Prindere la partea superioara pe grinda de beton precomprimat + tabla cutata de acoperis. Paralel pe cute

D1.113 - Prindere la partea superioara pe planseu colaborant. Perpendicular pe cute. Varianta 6

D1.114 - Prindere la partea superioara pe planseu colaborant. Paralel pe cute. Varianta 6

D1.115 – Prindere la partea superioara pe panou de acoperis trmoizolant tip SANDWICH. Varianta 7.

D1.116 – Prindere la partea superioara pe tabla cutata. Perpendicular pe cute. Varianta 8

D1.117 - Prindere la partea superioara pe tabla cutata. Paralel pe cute. Varianta 8

D1.118 - Prindere la partea superioara pe tabla cutata. Perpendicular pe cute. Varianta 8*

D1.119 - Prindere la partea superioara pe tabla cutata. Paralel pe cute. Varianta 8*

D1.201 – Detaliu jointare profile simple CW

D1.202 - Detaliu jointare profile dublate CW

D1.301 – Decalarea joantelor profilelor CW. Decalarea placilor. Elevatie locala

D1.302 – Elevatie structura perete NIDA System D – zona gol de usa.

D1.303 – Elevatie decalare placi perete NIDA System D – zona gol de usa.

D1.304 - Detaliu realizare gol de usa – precadru realizat din profile Nida Metal UA si coltare UA. Sectiune verticala si orizontala

NOTE GENERALE

- (*1) Alegerea modalitatii de prindere a sistemului de gips-carton marca SINIAT de structura cladirii, se va realiza de catre proiectantul de specialitate al lucrarii, in coordonare cu departamentul tehnic SINIAT. Prinderile vor fi dimensionate tinand cont de natura materialului suport (beton simplu, beton armat, sape, structuri metalice, lemn...), de fortele efective maxime calculate conform legislatiei in vigoare, de capacitatile portante ale elementelor de fixare alese, precum si de posibilitatile de montaj. Prinderile prezentate in materialele SINIAT (ex. diblu cu surub, diblu metalic DN6, etc), inclusiv in recomandarile scrise sau Programul de Calcul au caracter strict de prezentare si pot fi folosite numai respectand conditiile de mai sus.
- (*2) In cazul sistemelor cu rezistenta la actiunea focului sau a sistemelor cu rezistenta la actiunea umiditatii relative se va folosi cu titlu obligatoriu banda de fibra de sticla. Banda de imbinare se va dispune pentru tratamentul rosturilor verticale si orizontale ale ultimii strat de placi montat. Pentru celelalte sisteme se va alege una dintre tipurile de banda de imbinare din portofoliul SINIAT.
- (*3) Vata minerala se va dispune doar din considerente de izolare acustica si / sau rezistenta la foc (doar pentru sistemele unde este specificata in mod obligatoriu) conform Acordului Tehnic SINIAT.
- (*4) In functie de deformatia elementelor suport de la partea superioara (sageata) si de inaltimea de instalare a sistemului, se va realiza un rost de imbinare glisant capabil sa asigure posibilitatea de deformare neimpiedicata a elementului suport si de a nu aduce incarcari suplimentare elementului de compartimentare. In cazul sistemelor cu rezistenta la foc, dimensiunea rostului implementat trebuie sa fie cel putin egal cu cel impus de acordul tehnic.
- (*5) In situatia imbinarilor superioare cu sistem de invelitoare tip tabla cutata, se accepta fixarea directa a peretelui doar in baza unei documentatii tehnice de specialitate. In cazul in care sistemul de tabla cutata nu este capabil sa sustina si sa confere rigiditate sistemului de perete atat la actiuni verticale cat si orizontale, trebuie sa se realizeze o structura suport.
- (*6) Fixarea placilor de gips-carton SINIAT pe structura metalica NIDA Metal CW se va realiza cu suruburi autofiletante care se vor dispune la interax de 600 mm pentru staturile intermediare de placi si la 300 mm pentru ultimul rand de placi, respectandu-se o distanta minima de 10 mm din axul suruburilor pana la marginea placii. Atentie! Capetele suruburilor se vor acoperi cu ipsos pentru imbinari NIDA Profesional.
- (*7) Placile din gips-carton se vor monta decalat in straturi succesive astfel incat sa nu existe suprapuneri de rosturi; pe directie orizontala fiecare strat succesiv de placi se va decala cu un interax de montant iar pe directie verticala fiecare rand de placi se va decala cu minim 400mm. La partea superioara nu se accepta montarea unor placi cu dimensiuni mai mici de 400mm.
- Imbinarile verticale si orizontale ale tuturor straturilor de placi de gips-carton NIDA se vor trata cu ipsos pentru imbinari NIDA Profesional.
- (*8) Axele de imbinare pe verticala a montantilor NIDA Metal CW se vor decala cu minim 1 m, de la randurile pare de structura la cele impare. Imbinarea montantilor NIDA Metal CW pe verticala se va realiza cap la cap cu rost zero mm si prin dublare cu un profil NIDA Metal UW cu o lungime stabilita in functie de sectiunea profilelor CW (CW50 - 1000 mm, CW75 - 1500 mm, CW100 - 2000 mm). Fixarea profilelor CW si UW se va realiza cu suruburi autoperforante 4.2x13 Flat Head, 2x2x3 = 12 bucati pe imbinare.
- (*9) Penetrarea sistemelor NIDA cu rezistenta la actiunea focului (ex. elemente structurale, diferite tipuri de instalatii, ferestre...) se va trata cu produse sau sisteme agrementate pe acelasi nivel de performanta cu sistemul NIDA (ex. PROMAT).
- (*10) In situatia in care se doreste protejarea la foc a elementelor structurale care raman inglobate in peretii NIDA System, atunci se va aplica o solutie agrementata speciala pentru astfel de elemente (ex. Placare cu placi din silicat de calciu PROMAT, torcret sau vopsea PROMAT)
- (*11) In cazul in care lungimea peretilor depaseste 15 m, se vor dispune rosturi de dilatare la intervale de 10 m si obligatoriu in dreptul rosturilor structurale ale constructiei.

Glosar de termeni:

L1, L2, L3, L4: reprezinta lungimea suruburilor pentru fixarea placilor NIDA pe structura metalica NIDA Metal, unde $L1 < L2 < L3 < L4$.

c: reprezinta dimensiunea rostului intre: profilele CW si baza profilului UW superior, respectiv intre placile de gips carton si structura suport.

d: reprezinta suprapunerea minima intre profilele CW si ghidajul UW superior.

Pentru detalii suplimentare se va consulta serviciul tehnic Siniat si/sau acordul tehnic si/sau catalogul tehnic SINIAT.

Perete NIDA System D

Denumire capitol:

Perete distributiv NIDA System D simplu placat

Denumire subcapitol:

Note generale

Nr plansa:	Nr editie:	Scara:	Data:
D1.000	1	%	2021



NIDA System D
 Perete distributiv simplu placat cu structura simpla
 Sectiune orizontala

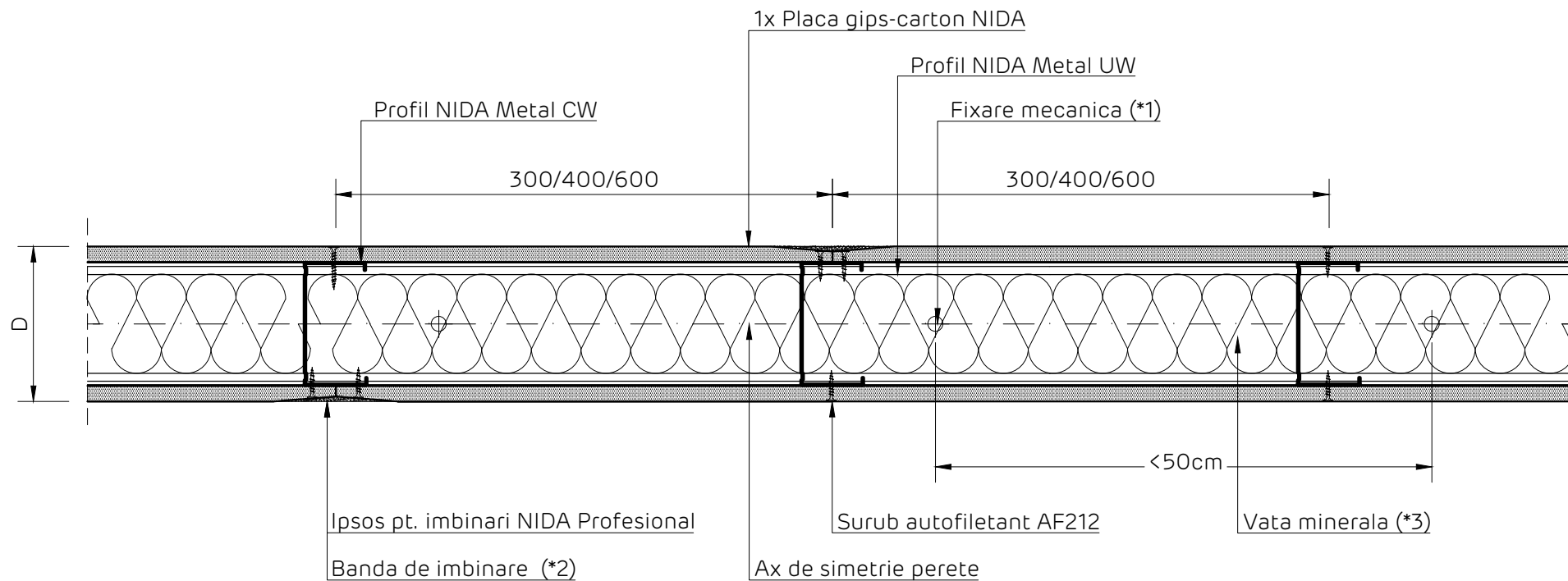

Detaliile tehnice prezente in aceasta documentatie sunt detalii tip de sistem, adaptarea lor la situatiile din proiect se va realiza de catre proiectantul cladirii in colaborare cu departamentul tehnic SINIAT.

Perete NIDA System D			
Denumire capitol: Perete distributiv NIDA System D simplu placat cu montanti simpli			
Denumire subcapitol: Sectiune orizontala			
Nr plansa:	Nr editie:	Scara:	Data:
D1.001	1	1:5	2021



NIDA System D
 Perete distributiv simplu placat cu structura dublata
 Sectiune orizontala

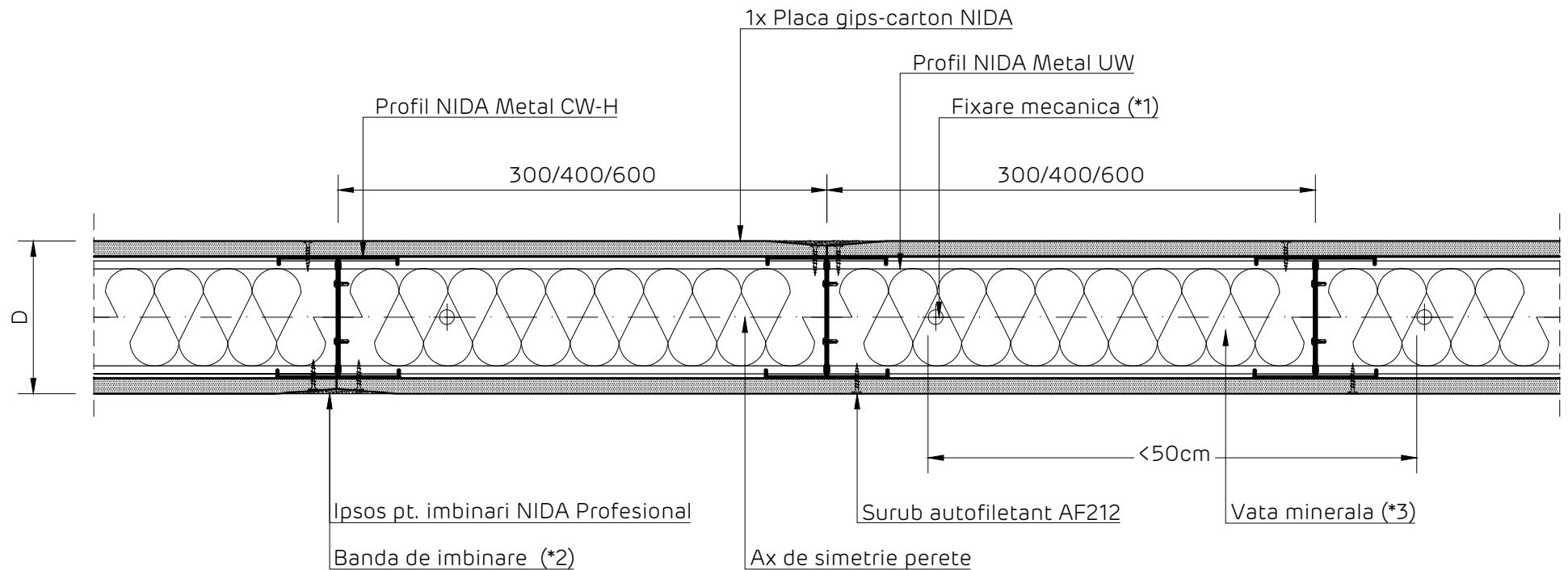

Detaliile tehnice prezente in aceasta documentatie sunt detalii tip de sistem, adaptarea lor la situatiile din proiect se va realiza de catre proiectantul cladirii in colaborare cu departamentul tehnic SINIAT.

Perete NIDA System D			
Denumire capitol: Perete distributiv NIDA System D simplu placat cu montanti dublati			
Denumire subcapitol: Sectiune orizontala			
Nr plansa:	Nr editie:	Scara:	Data:
D1.002	1	1:5	2021



NIDA System D
 Perete distributiv simplu placat.
 Rost de dilatare varianta 1. Sectiune orizontala

*Nota - Dimensiunea rostului se va stabili si in functie de dimensiunea rostului structural

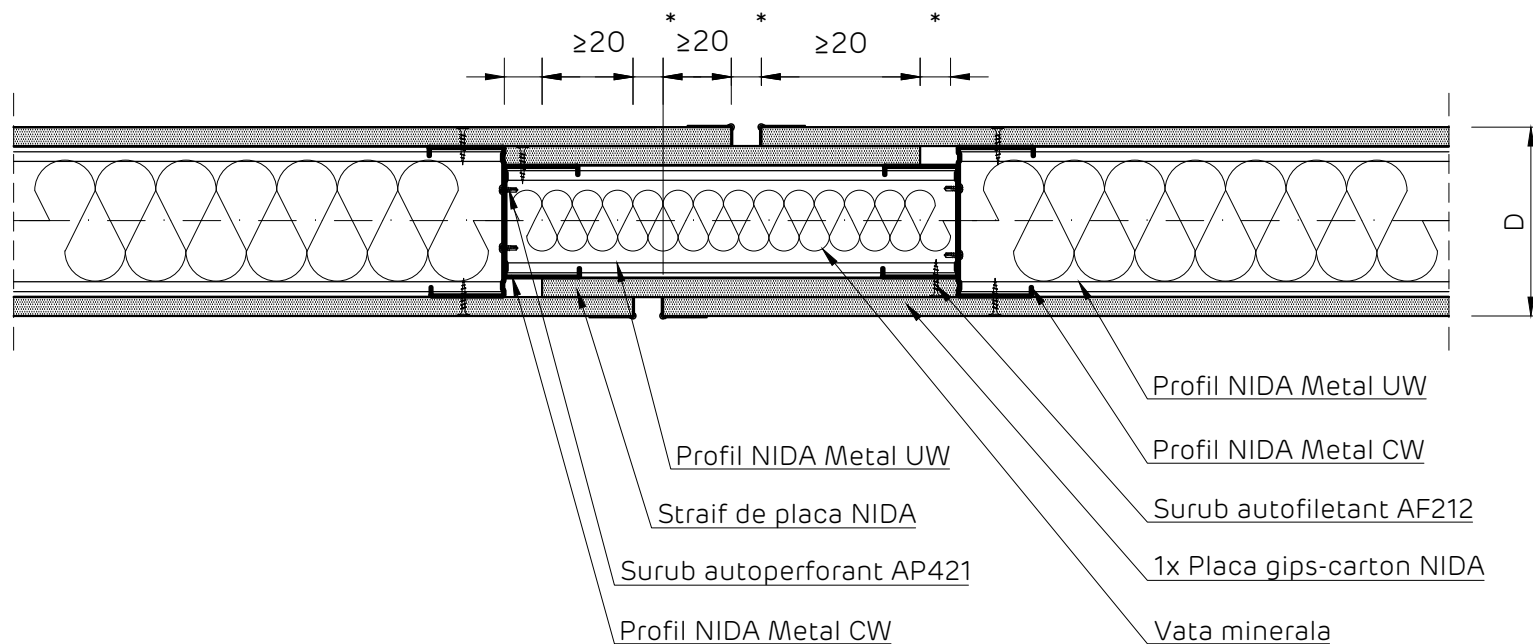

Detaliile tehnice prezente in aceasta documentatie sunt detalii tip de sistem, adaptarea lor la situatiile din proiect se va realiza de catre proiectantul cladirii in colaborare cu departamentul tehnic SINIAT.

Perete NIDA System D			
Denumire capitol: Perete distributiv NIDA System D simplu placat			
Denumire subcapitol: Rost de dilatare varianta 1.Sectiune orizontala			
Nr plansa:	Nr editie:	Scara:	Data:
D1.003	1	1:5	2021



NIDA System D

Perete distributiv simplu placat pe structura NIDA Metal CW50.

Rost de dilatare varianta 2. Sectiune orizontala

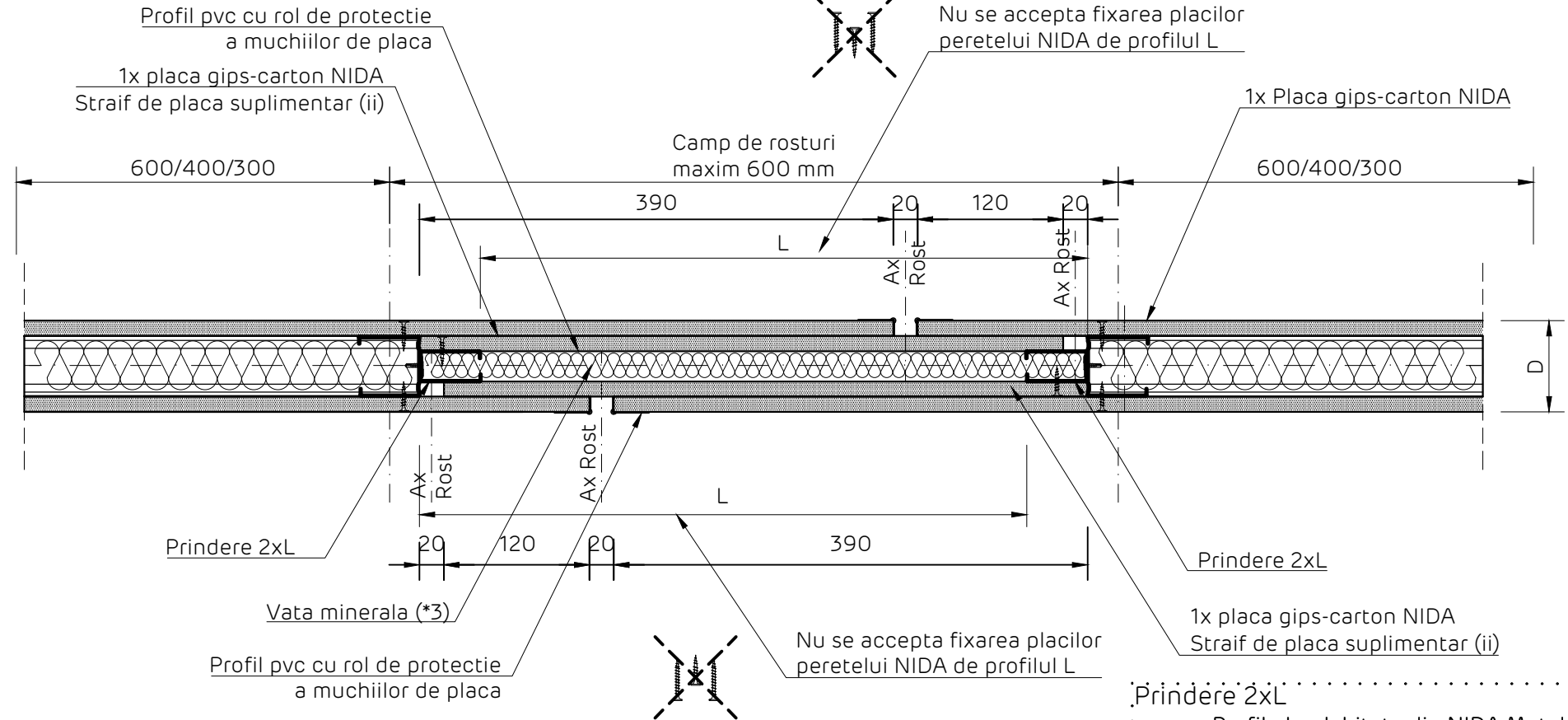

Note cu privire la executia campului de rosturi

- (i) Axele rosturilor se vor decala de pe o fata pe cealalta a peretelui
- (ii) Se va alege cea mai performanta placa din compozitia peretelui D, cu rezistenta superioara la actiunea focului.
Exemplu: daca peretele D are in compozitie placi NIDA Standard 12.5 mm si NIDA Flam 12.5 mm, se va alege NIDA Flam 12.5 mm

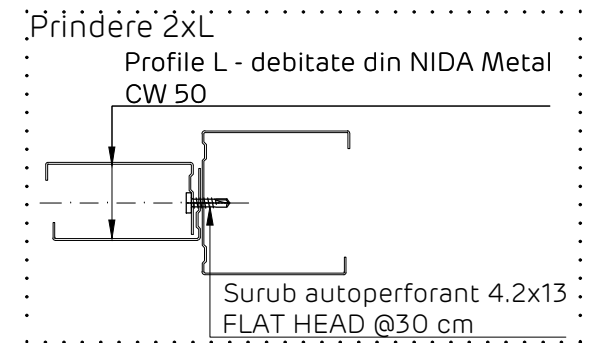

Detaliile tehnice prezente in aceasta documentatie sunt detalii tip de sistem, adaptarea lor la situatiile din proiect se va realiza de catre proiectantul cladirii in colaborare cu departamentul tehnic SINIAT.

Perete NIDA System D			
Denumire capitol: Perete distributiv NIDA System D simplu placat			
Denumire subcapitol: Rost de dilatare varianta 2. Sectiune orizontala			
Nr plansa: D1.004	Nr editie: 1	Scara: 1:5	Data: 2021



NIDA System D
 Perete distributiv simplu placat.
 Protectie doza electrica. Sectiune orizontala

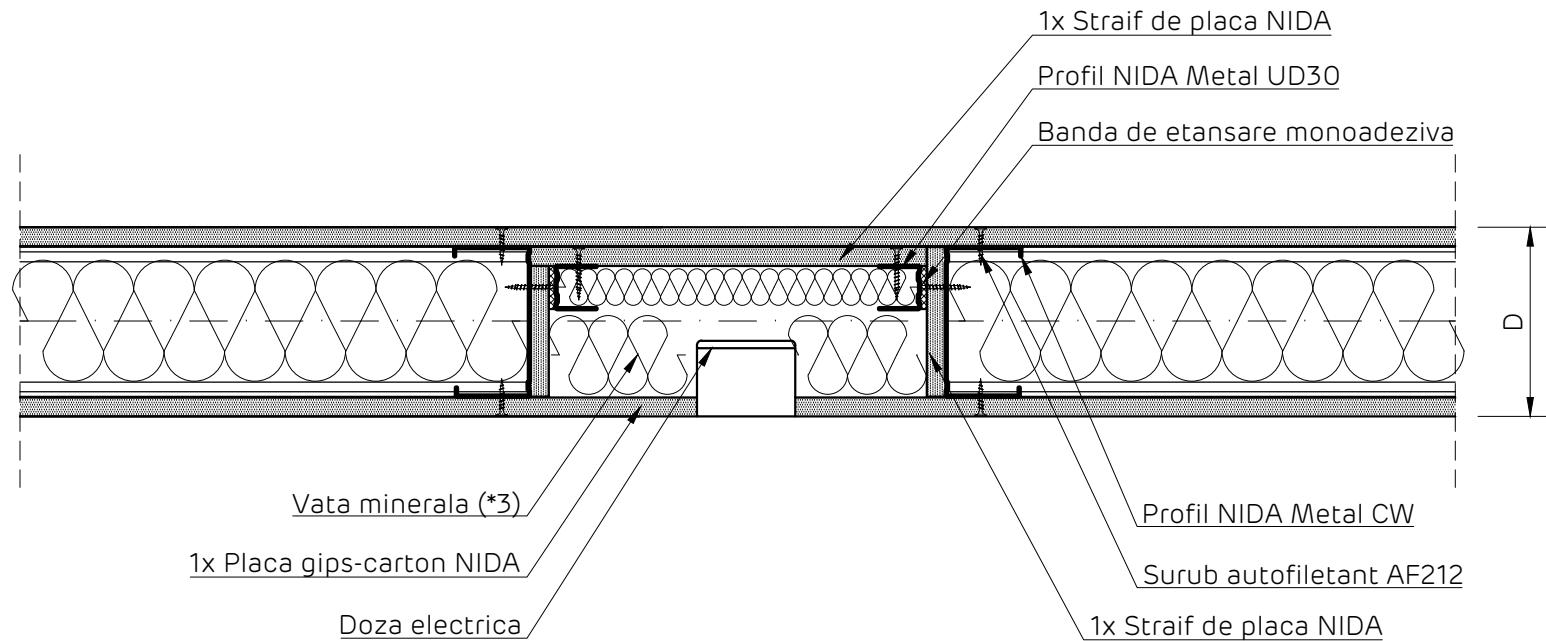

Detaliile tehnice prezente in aceasta documentatie sunt detalii tip de sistem, adaptarea lor la situatiile din proiect se va realiza de catre proiectantul cladirii in colaborare cu departamentul tehnic SINIAT.

Perete NIDA System D			
Denumire capitol: Perete distributiv NIDA System D simplu placat			
Denumire subcapitol: Protectie doza electrica. Sectiune orizontala			
Nr plansa:	Nr editie:	Scara:	Data:
D1.005	1	1:5	2021



NIDA Sytem D

Perete distributiv simplu placat.

Prindere la partea superioara pe suport din beton armat. Sectiune verticala

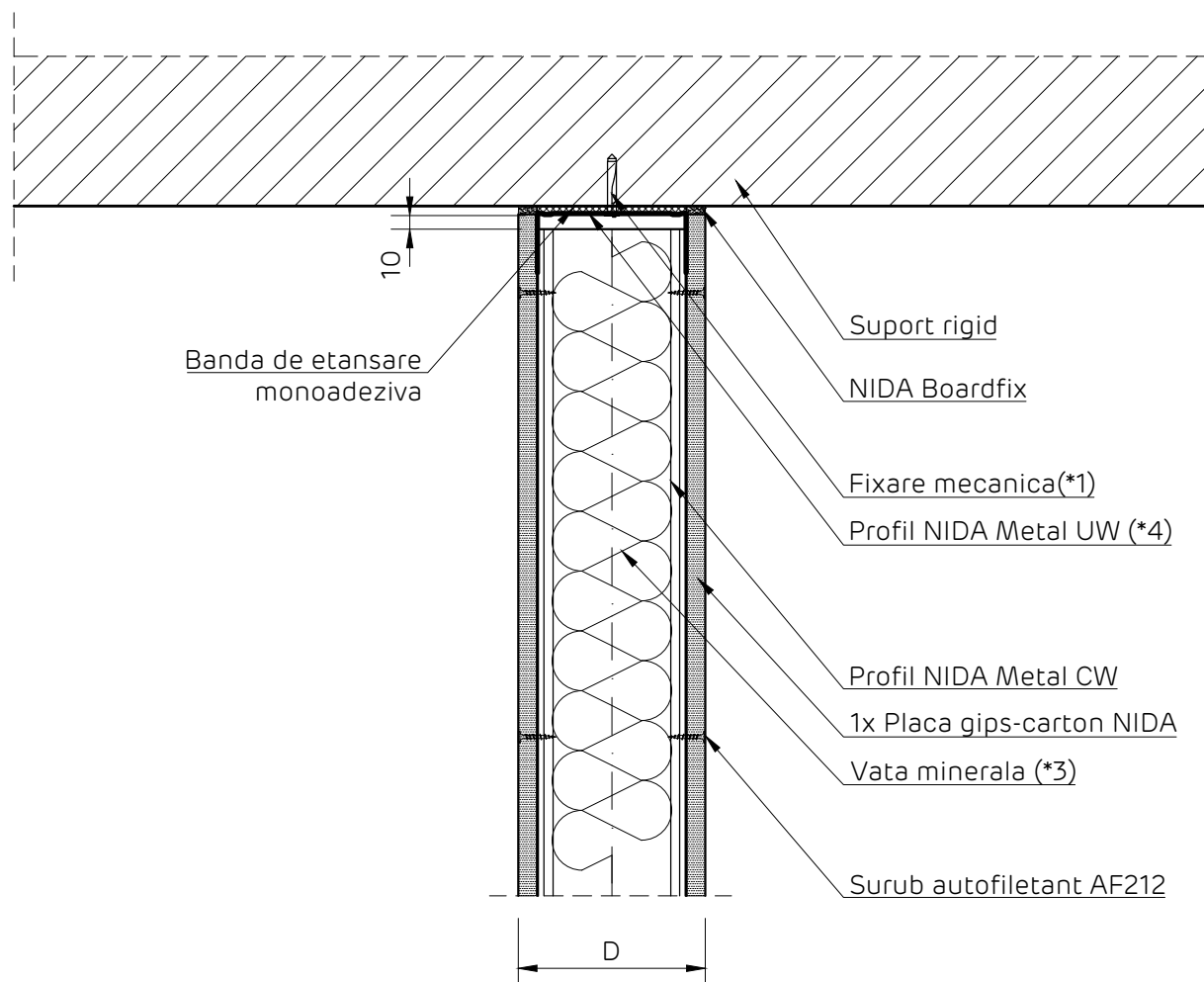

Detaliile tehnice prezente in aceasta documentatie sunt detalii tip de sistem, adaptarea lor la situatiile din proiect se va realiza de catre proiectantul cladirii in colaborare cu departamentul tehnic SINIAT.

Perete NIDA System D

Denumire capitol:

Perete distributiv NIDA System D simplu placat

Denumire subcapitol:

Prindere la partea superioara pe suport din beton armat. Sectiune verticala

Nr plansa:
D1.006

Nr editie:
1

Scara:
1:5

Data:
2021



NIDA System D

Perete distributiv simplu placat.

Detaliu intersectie cu plafon suspendat structura simpla cu brida reglabila.

Sectie verticala

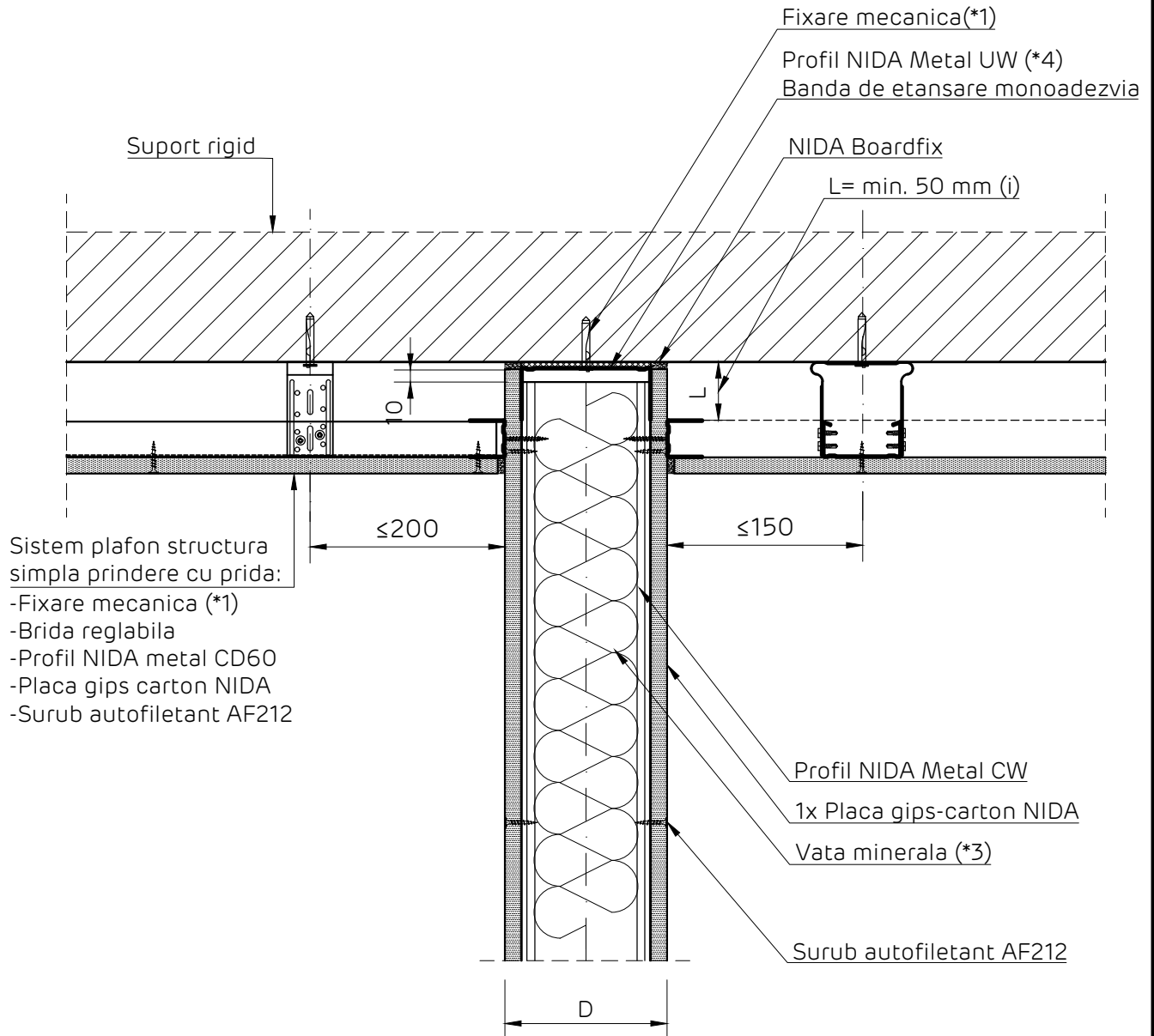

Note cu privire la executia campului de rosturi

- (i) Nu se accepta fixarea profilului de ghidaj NIDA Metal UD de structura peretelui in zona de glisare a placilor de gips carton.

Detaliile tehnice prezente in aceasta documentatie sunt detalii tip de sistem, adaptarea lor la situatiile din proiect se va realiza de catre proiectantul cladirii in colaborare cu departamentul tehnic SINIAT.

Perete NIDA System D

Denumire capitol:

Perete distributiv NIDA System D simplu placat

Denumire subcapitol:

Detaliu intersectie cu plafon suspendat structura simpla cu brida reglabila. Sectiune verticala

Nr plansa:

D1.007

Nr editie:

1

Scara:

1:5

Data:

2021



NIDA System D

Perete distributiv simplu placat.

Detaliu intersectie cu plafon suspendat structura dubla cu racord de suspensie.

Sectiune verticala

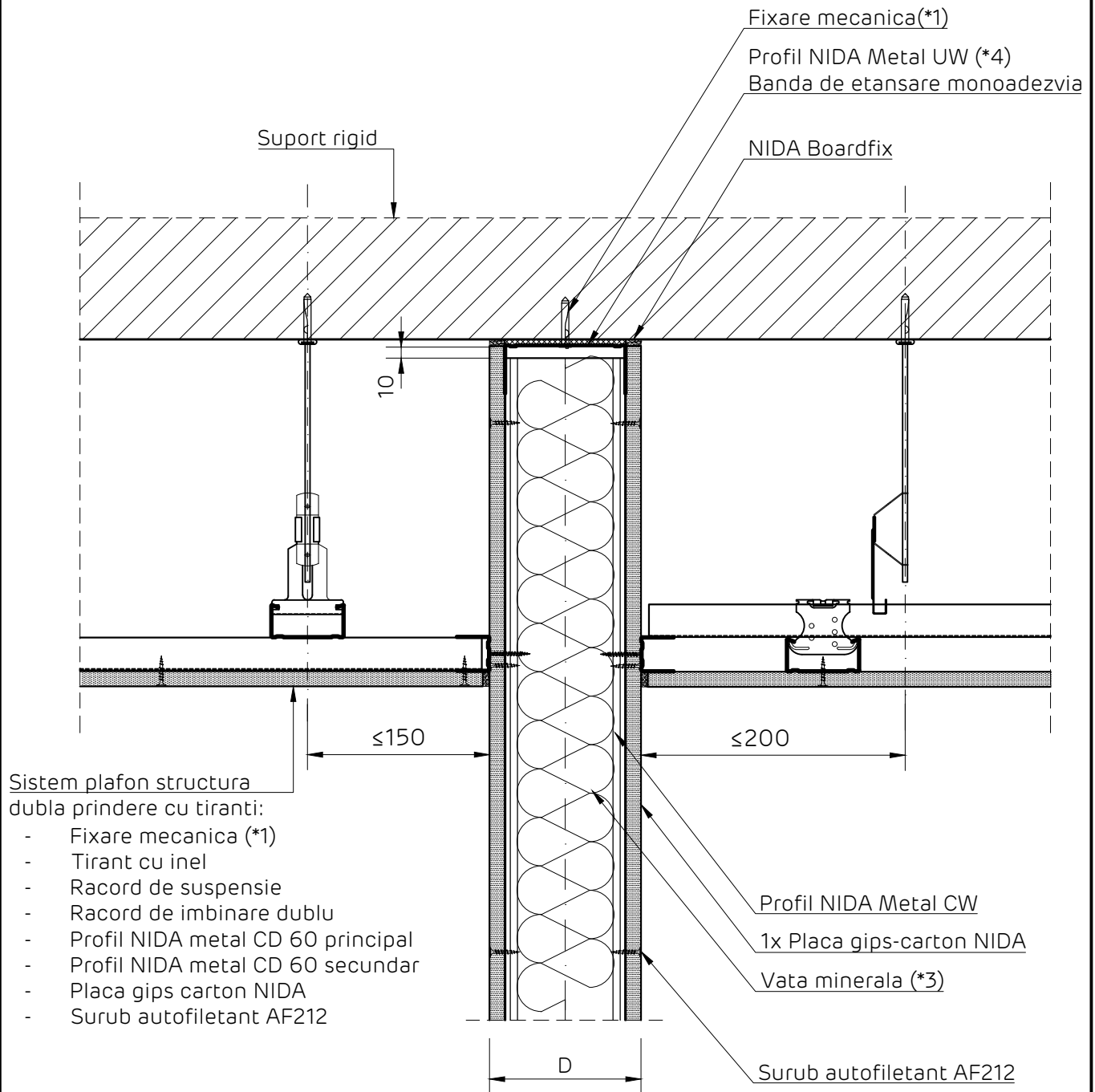

Detaliile tehnice prezente in aceasta documentatie sunt detalii tip de sistem, adaptarea lor la situatiile din proiect se va realiza de catre proiectantul cladirii in colaborare cu departamentul tehnic SINIAT.

Perete NIDA System D

Denumire capitol:

Perete distributiv NIDA System D simplu placat

Denumire subcapitol:

Detaliu intersectie cu plafon suspendat structura dubla cu racord de suspensie. Sectiune verticala

Nr plansa:
D1.008

Nr editie:
1

Scara:
1:5

Data:
2021

NIDA System D

Perete distributiv simplu placat.

Detaliu la partea inferioara a peretelui cu sistem de pardoseala flotanta.

Pentru performante acustice superioare. Sectiune verticala

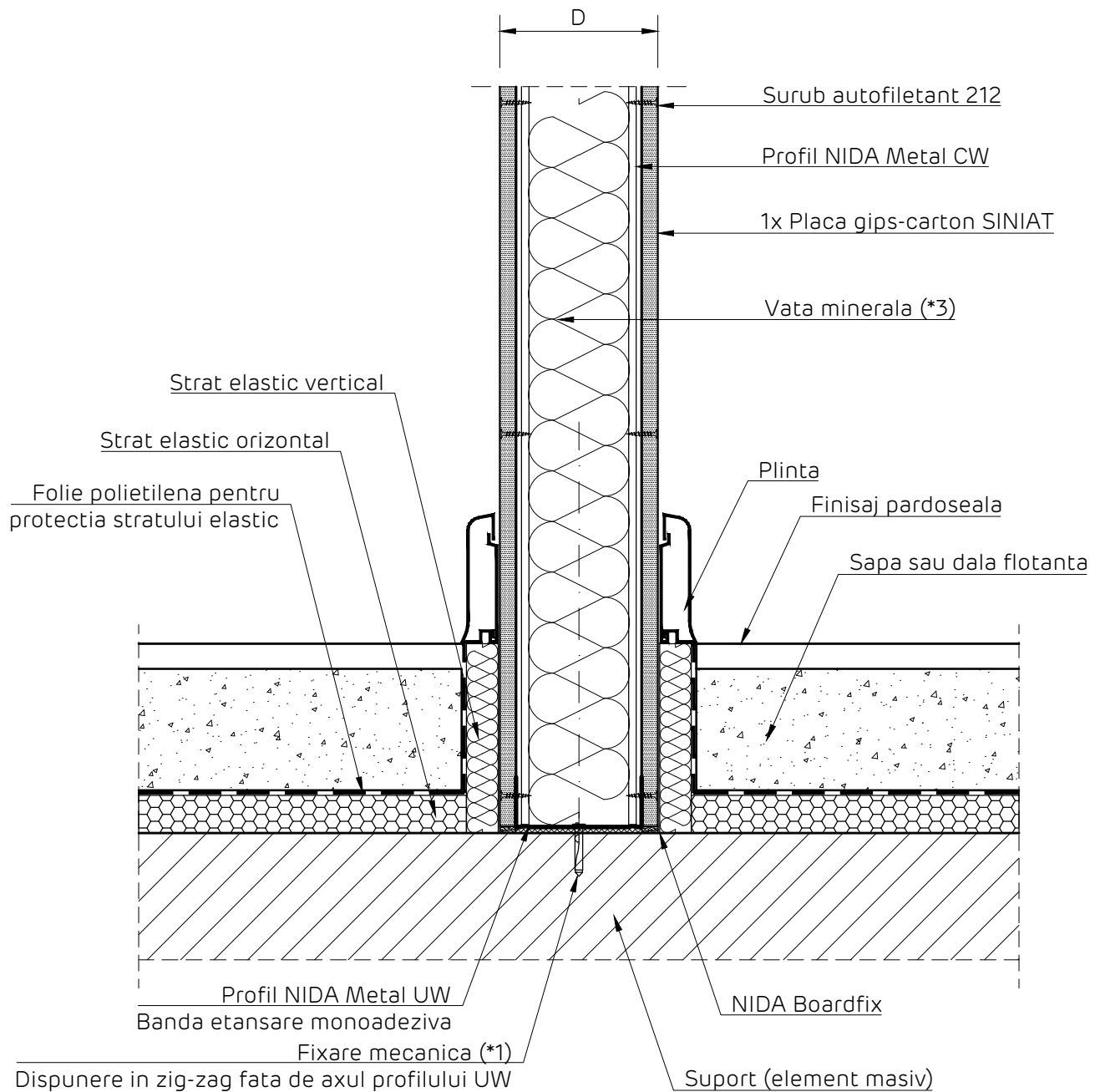

Detaliile tehnice prezente in aceasta documentatie sunt detalii tip de sistem, adaptarea lor la situatiile din proiect se va realiza de catre proiectantul cladirii in colaborare cu departamentul tehnic SINIAT.

Perete NIDA System D

Denumire capitol:

Perete distributiv NIDA System D simplu placat

Denumire subcapitol:

Detaliu la partea inferioara a peretelui cu sistem de pardoseala flotanta. Sectiune verticala

Nr plansa:	Nr editie:	Scara:	Data:
D1.009	1	1:5	2021



NIDA System D
 Perete distributiv simplu placat.
 Detaliu la partea inferioara a peretelui. Sectiune verticala

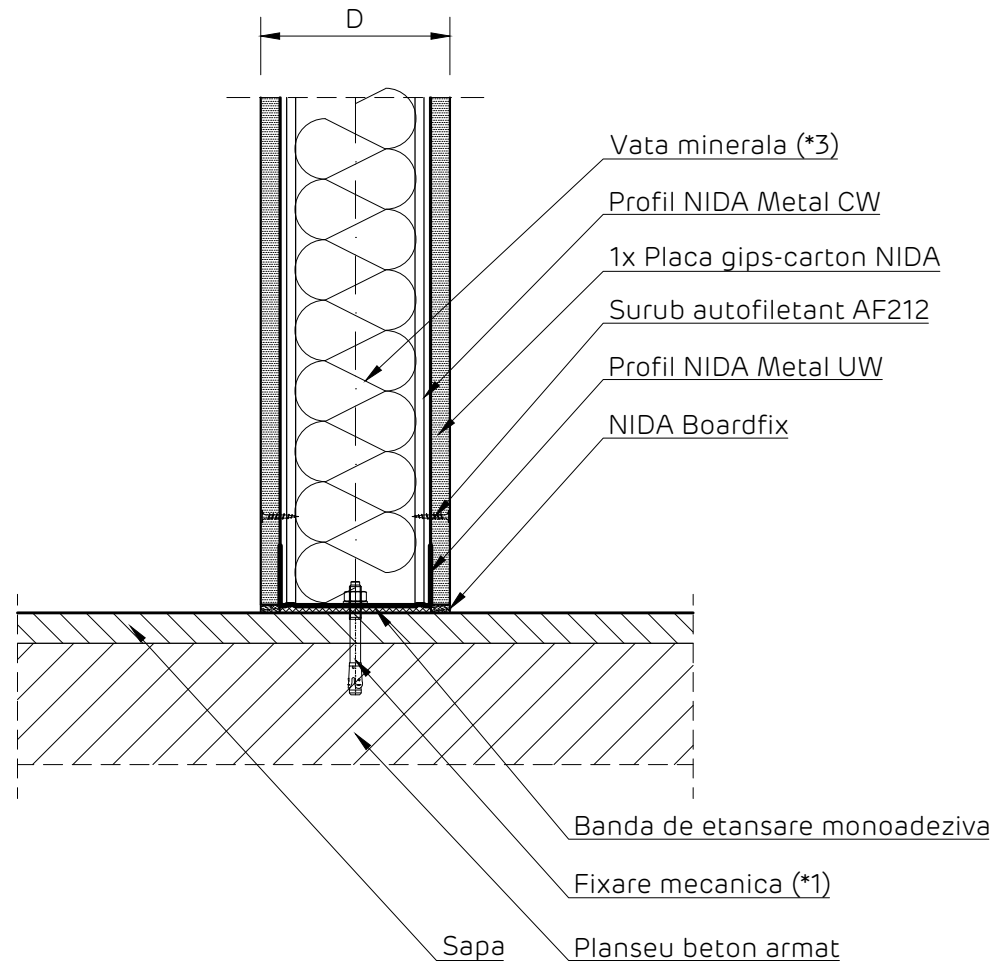

Detaliile tehnice prezente in aceasta documentatie sunt detalii tip de sistem, adaptarea lor la situatiile din proiect se va realiza de catre proiectantul cladirii in colaborare cu departamentul tehnic SINIAT.

Perete NIDA System D				
Denumire capitol: Perete distributiv NIDA System D simplu placat				
Denumire subcapitol: Prindere la partea inferioara pe suport din beton armat. Sectiune verticala				
Nr plansa:	Nr editie:	Scara:	Data:	
D1.010	1	1:5	2021	

NIDA System D
 Perete distributiv simplu placat.
 Intersectie cu sistem pardoseala suprainaltata. Sectiune verticala

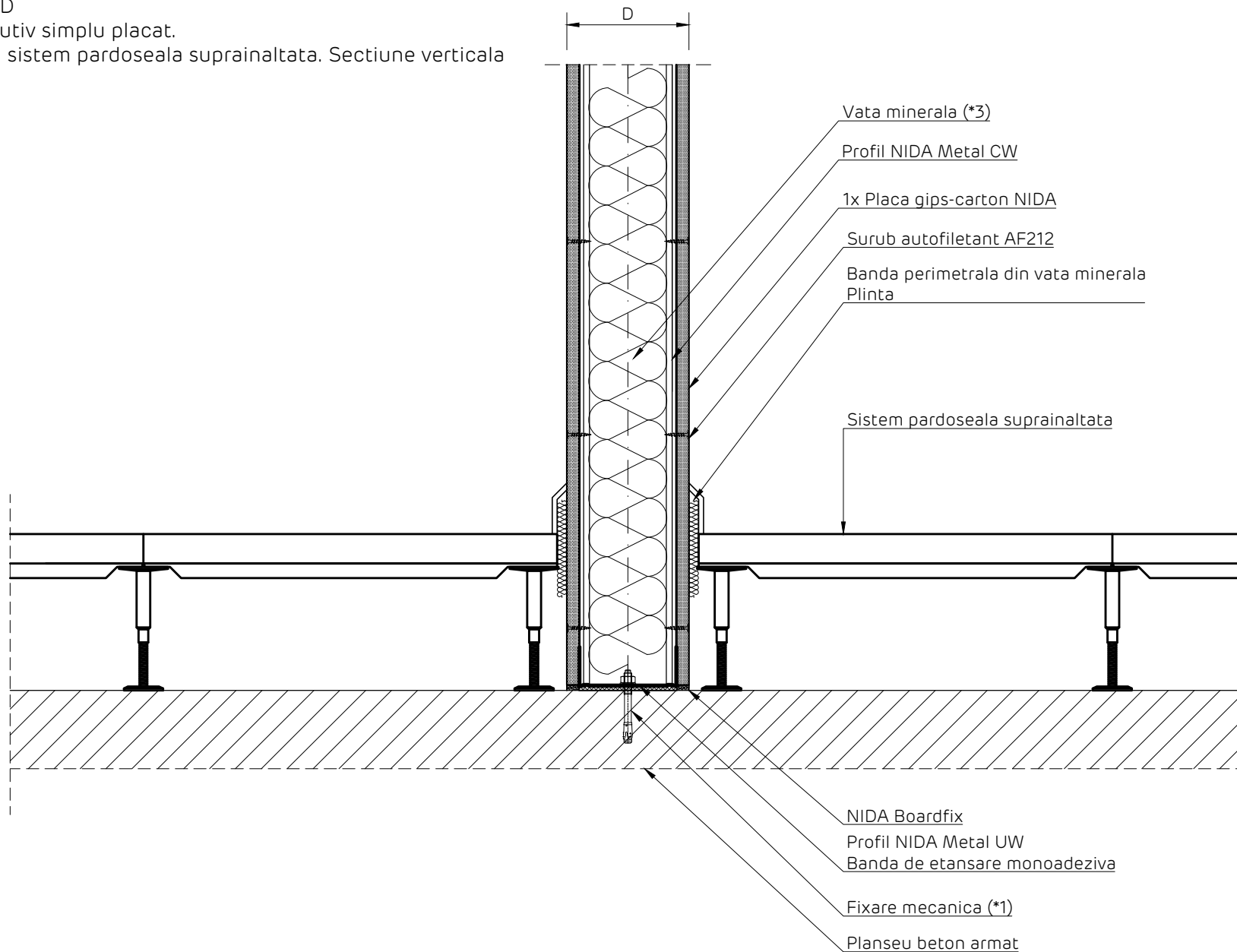

Detaliile tehnice prezente in aceasta documentatie sunt detalii tip de sistem, adaptarea lor la situatiile din proiect se va realiza de catre proiectantul cladirii in colaborare cu departamentul tehnic SINIAT.

Perete NIDA System D			
Denumire capitol: Perete distributiv NIDA System D simplu placat.			
Denumire subcapitol: Intersectie cu sistem de pardoseala suprainaltata. Sectiune verticala			
Nr plansa:	Nr editie:	Scara:	Data:
D1.011	1	1:5	2021



NIDA System D
 Perete distributiv simplu placat.
 Imbinare glisanta cu elemente masive. Sectiune orizontala

*Nota - Dimensiunea rostului se va stabili in functie de dimensiunea rostului structural

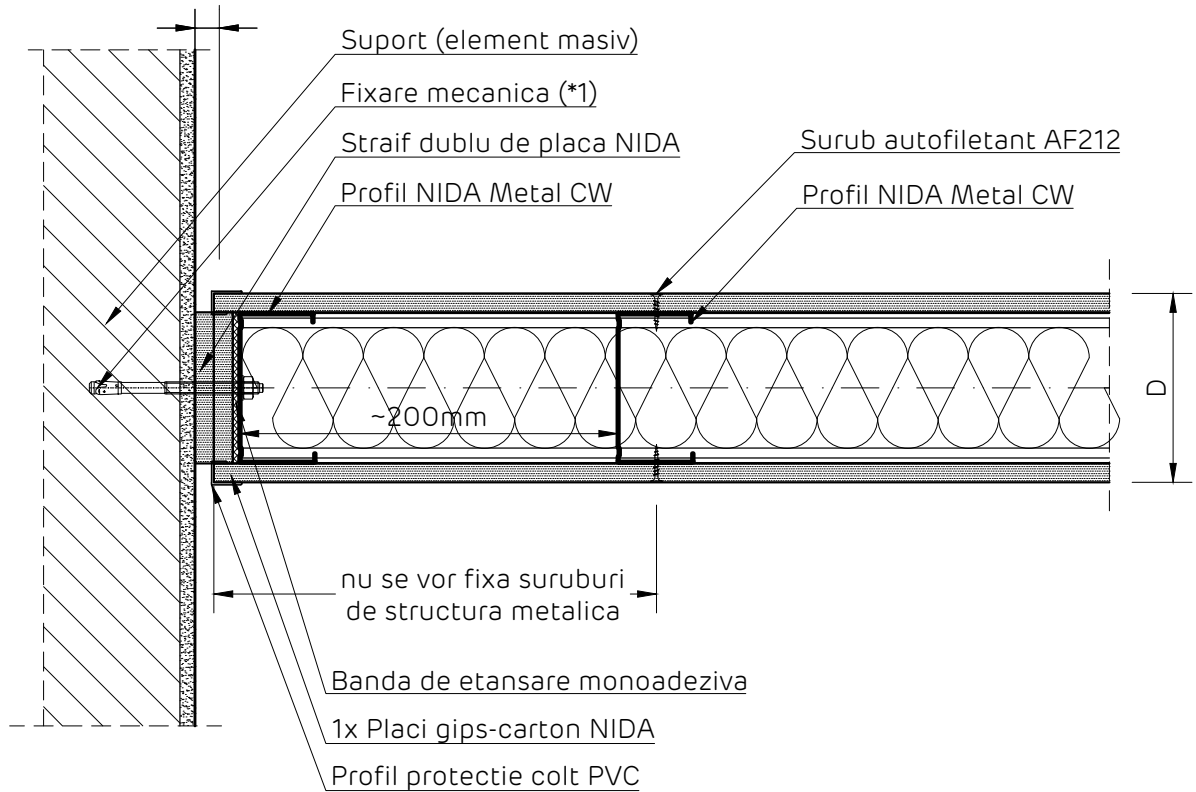

Detaliile tehnice prezente in aceasta documentatie sunt detalii tip de sistem, adaptarea lor la situatiile din proiect se va realiza de catre proiectantul cladirii in colaborare cu departamentul tehnic SINIAT.

Perete NIDA System D

Denumire capitol:

Perete distributiv NIDA System D simplu placat

Denumire subcapitol:

Imbinare glisanta cu elemente masive. Sectiune orizontala

Nr plansa:	Nr editie:	Scara:	Data:
D1.012	1	1:5	2021



NIDA System D
 Perete distributiv simplu placat.
 Imbinare rigida cu elemente masive. Sectiune orizontala

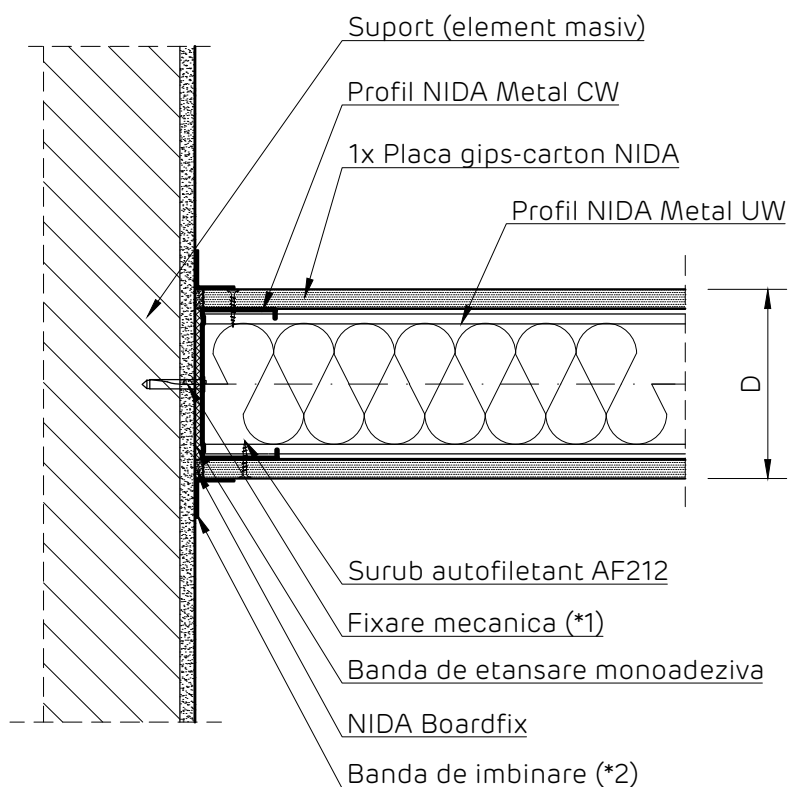

Detaliile tehnice prezente in aceasta documentatie sunt detalii tip de sistem, adaptarea lor la situatiile din proiect se va realiza de catre proiectantul cladirii in colaborare cu departamentul tehnic SINIAT.

Perete NIDA System D

Denumire capitol:

Perete distributiv NIDA System D simplu placat

Denumire subcapitol:

Imbinare rigida cu elemente masive. Sectiune orizontala

Nr plansa:	Nr editie:	Scara:	Data:
D1.013	1	1:5	2021



NIDA System D

Perete distributiv simplu placat.

Intersectie cu sistem de placare - fixare mecanica profile CD. Sectiune orizontala

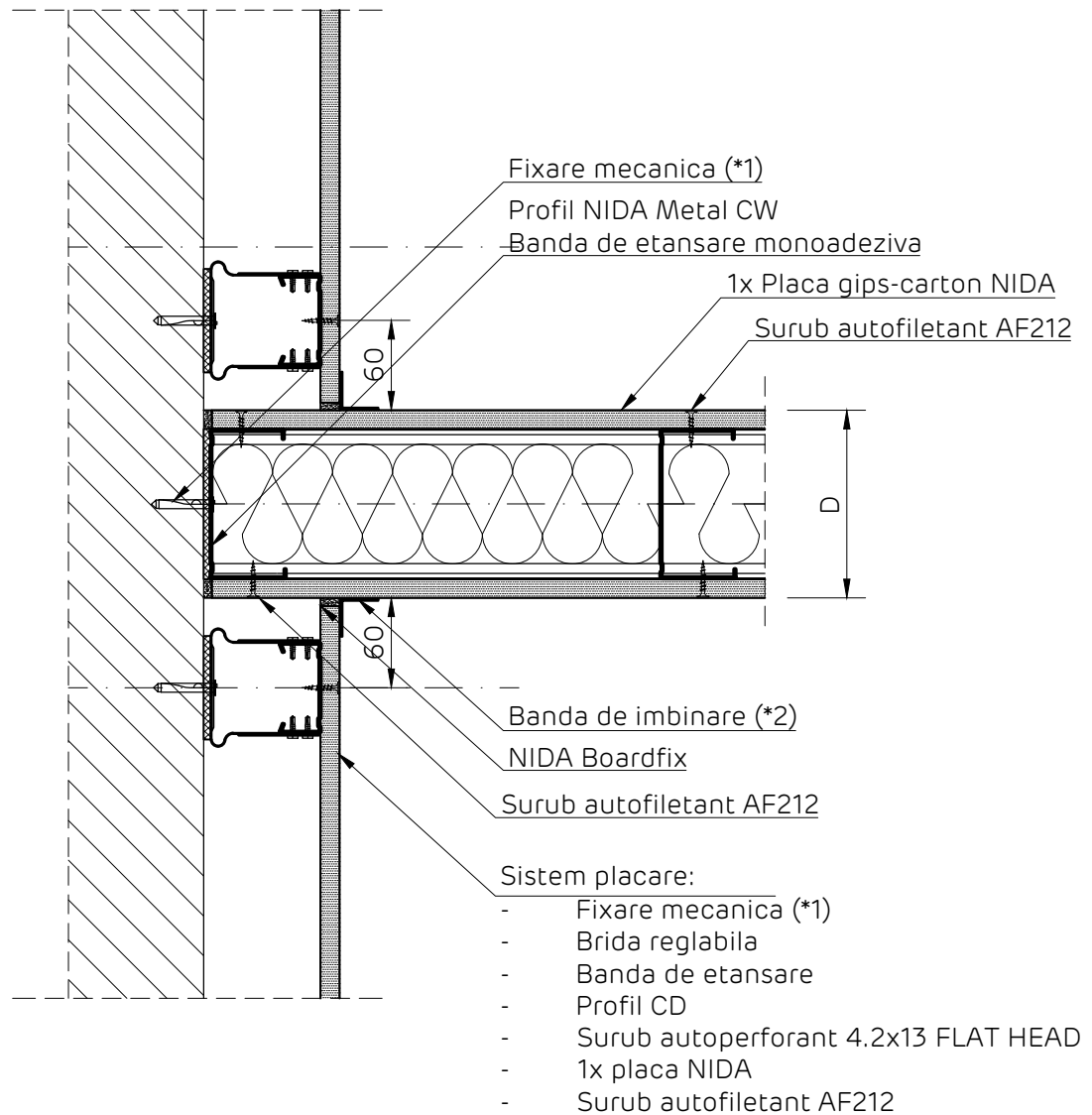

Detaliile tehnice prezente in aceasta documentatie sunt detalii tip de sistem, adaptarea lor la situatiile din proiect se va realiza de catre proiectantul cladirii in colaborare cu departamentul tehnic SINIAT.

Perete NIDA System D

Denumire capitol:

Perete distributiv NIDA System D simplu placat

Denumire subcapitol:

Intersectie cu sistem de placare - fixare mecanica profile CD. Sectiune orizontala

Nr plansa:
D1.014

Nr editie:
1

Scara:
1:5

Data:
2021



NIDA System D
 Perete distributiv simplu placat.
 Imbinare de colt. Sectiune orizontala

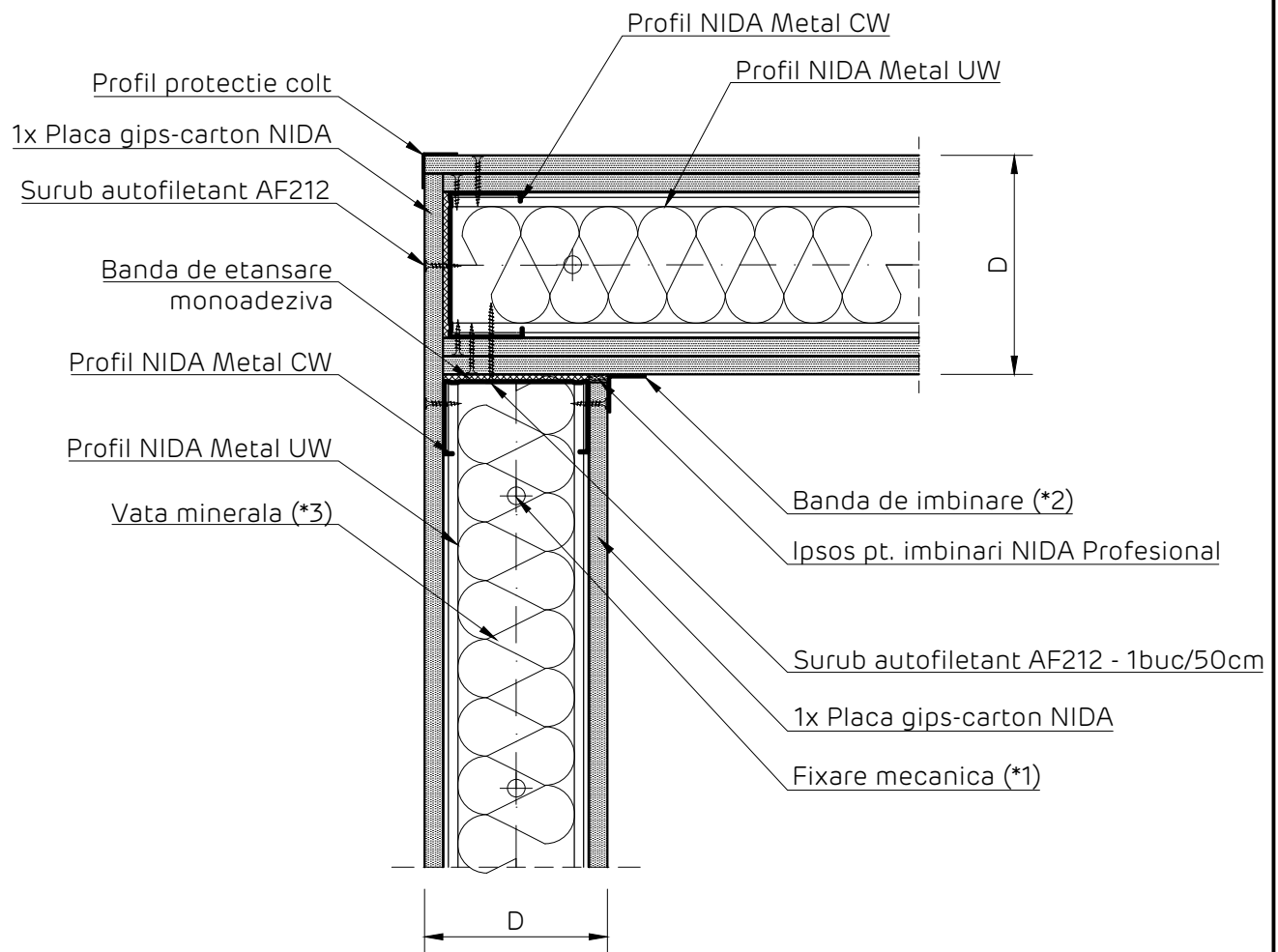

Detaliile tehnice prezente in aceasta documentatie sunt detalii tip de sistem, adaptarea lor la situatiile din proiect se va realiza de catre proiectantul cladirii in colaborare cu departamentul tehnic SINIAT.

Perete NIDA System D

Denumire capitol:

Perete distributiv NIDA System D simplu placat

Denumire subcapitol:

Imbinare de colt. Sectiune orizontala

Nr plansa:	Nr editie:	Scara:	Data:
D1.015	1	1:5	2021



NIDA System D
 Perete distributiv simplu placat.
 Imbinare in T. Sectiune orizontala

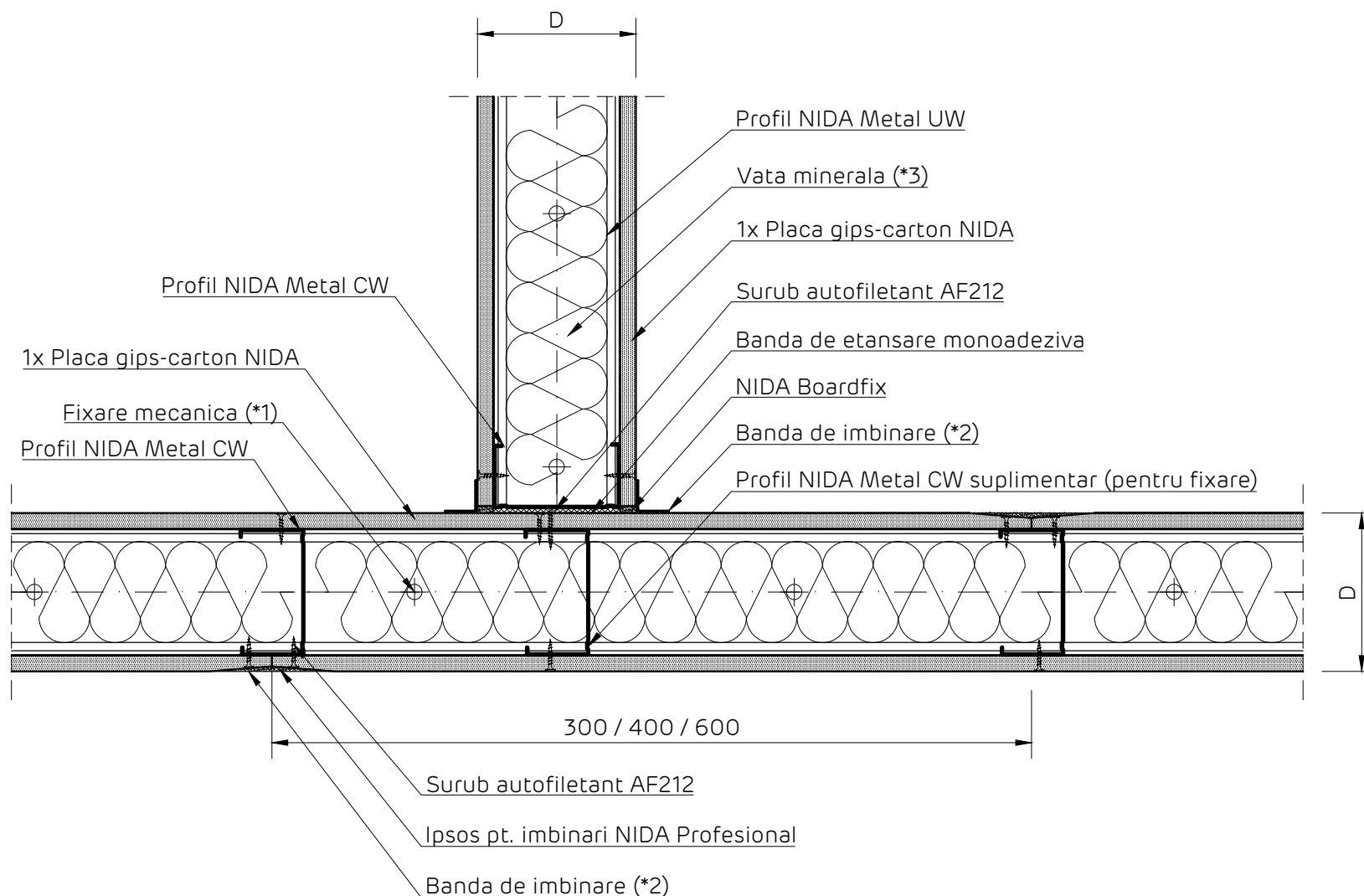

Detaliile tehnice prezente in aceasta documentatie sunt detalii tip de sistem, adaptarea lor la situatiile din proiect se va realiza de catre proiectantul cladirii in colaborare cu departamentul tehnic SINIAT.

Perete NIDA System D

Denumire capitol:

Perete distributiv NIDA System D simplu placat.

Denumire subcapitol:

Imbinare in T. Sectiune orizontala

Nr plansa:
D1.016

Nr editie:
1

Scara:
1:5

Data:
2021



NIDA System D

Perete distributiv simplu placat pe structura NIDA Metal CW50.

Prindere glisanta in dreptul montantului sistemului de perete cortina.

Sectiune orizontala

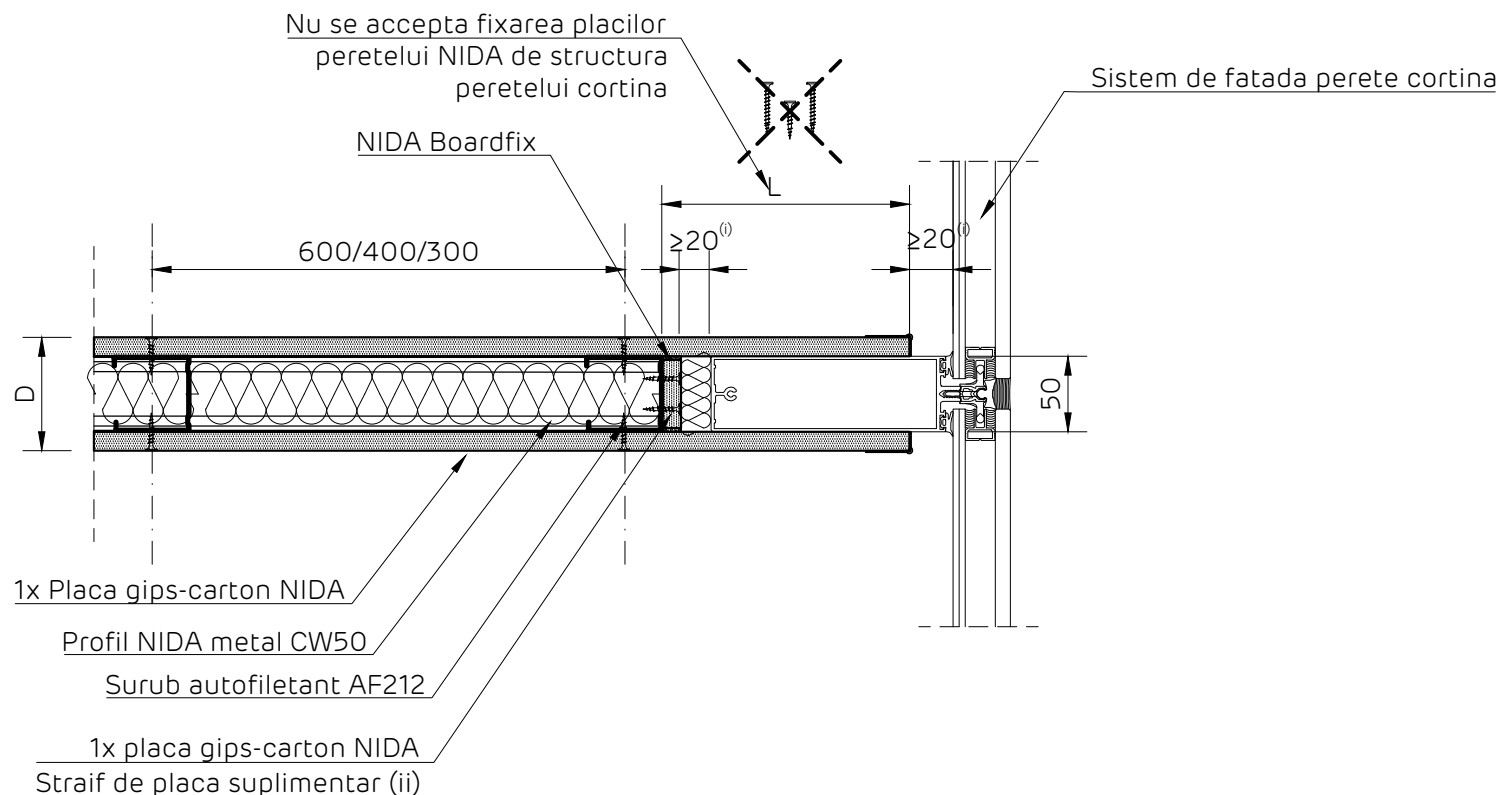

Note cu privire la executia campului de rosturi

Detaliu pentru sisteme de pereti cortina cu montanti de 50 mm. Pentru alte dimensiuni ale montantiilor de perete cortina se va adapta detaliul.

Asigurarea la foc a sistemului de perete de gips carton se realizeaza conform Acordului tehnic, pana in dreptul montantului de capat NIDA Metal din zona montantului aferent peretelui cortina.

Prinderea straiurilor de placa NIDA de montantul CW de capat se va realiza la sol cu suruburi autofiletante AP 212.

- (i) Rostul realizat intre sistemul de perete de gips carton si sistemul de perete cortina se va adapta in functie de informatiile de calcul ale sistemului de perete cortina, dar minim 20 mm.
- (ii) Se va alege cea mai performanta placa din compozitia peretelui D, cu rezistenta superioara la actiunea focului.
Exemplu: daca peretele D are in compozitie placi NIDA Standard 12.5 mm si NIDA Flam 12.5 mm, se va alege NIDA Flam 12.5 mm

Detaliile tehnice prezente in aceasta documentatie sunt detalii tip de sistem, adaptarea lor la situatiile din proiect se va realiza de catre proiectantul cladirii in colaborare cu departamentul tehnic SINIAT.

Perete NIDA System D

Denumire capitol:

Perete distributiv NIDA System D simplu placat pe structura NIDA Metal CW50.

Denumire subcapitol:

Prindere glisanta in dreptul montantului sistemului de perete cortina

Nr plansa:

Nr editie:

Scara:

Data:

D1.017

1

1:5

2021



NIDA System D

Perete distributiv simplu placat pe structura NIDA Metal CW75.

Prindere glisanta in dreptul montantului sistemului de perete cortina.

Sectiune orizontala

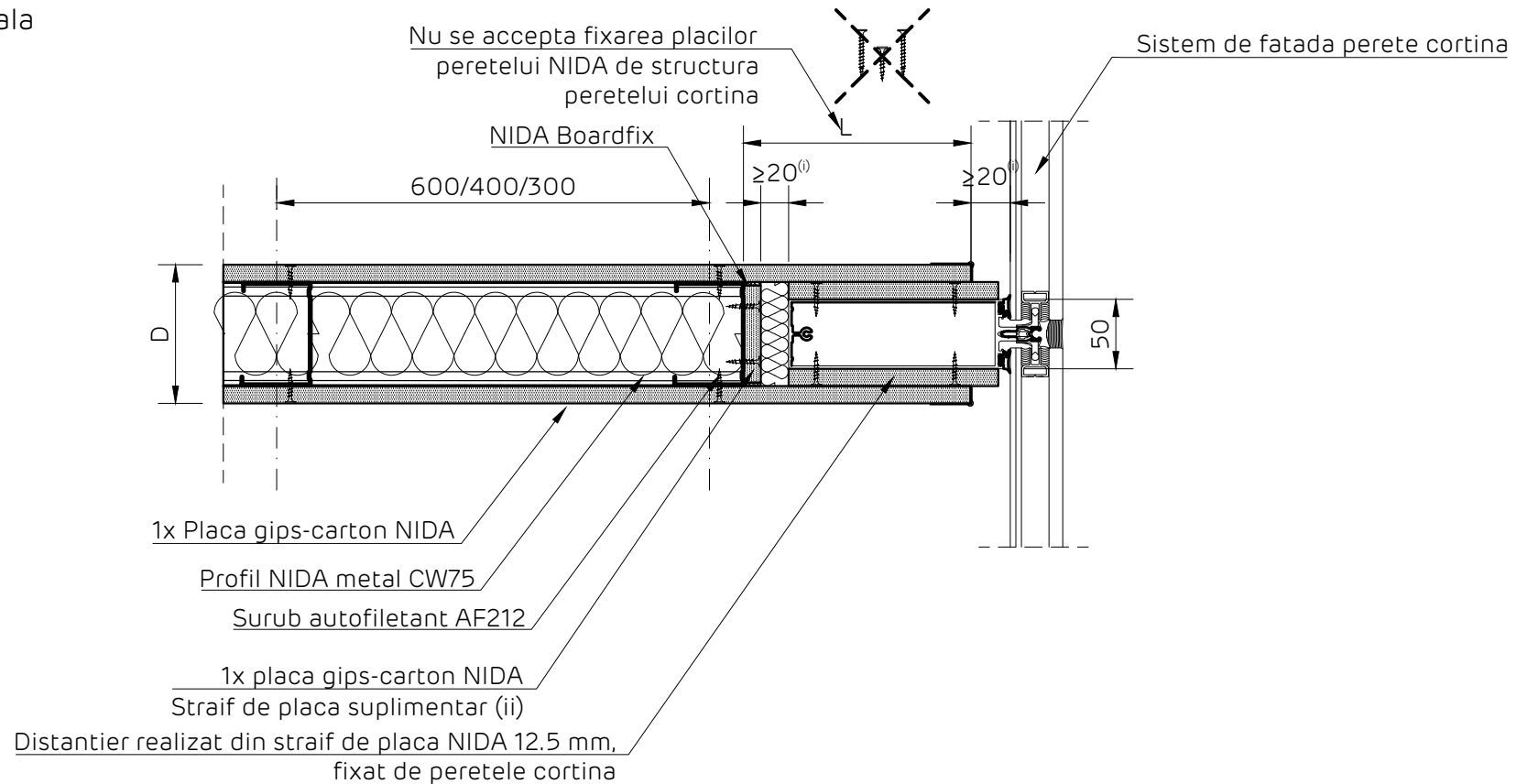

Note cu privire la executia campului de rosturi

Detaliu pentru sisteme de pereti cortina cu montanti de 50 mm. Pentru alte dimensiuni alae montantiilor de perete cortina se va adapta detaliul.

Asigurarea la foc a sistemului de perete de gips carton se realizeaza conform Acordului tehnic, pana in dreptul montantului de capat NIDA Metal din zona montantului aferent peretelui cortina.

Prinderea straiurilor de placa NIDA de montantul CW de capat se va realiza la sol cu suruburi autofiletante AP 212.

- Rostul realizat intre sistemul de perete de gips carton si sistemul de perete cortina se va adapta in functie de informatiile de calcul ale sistemului de perete cortina, dar minim 20 mm.
- Se va alege cea mai performanta placa din compositia peretelui D, cu rezistenta superioara la actiunea focului.
Exemplu: daca peretele D are in compositie placi NIDA Standard 12.5 mm si NIDA Flam 12.5 mm, se va alege NIDA Flam 12.5 mm

Detaliile tehnice prezente in aceasta documentatie sunt detalii tip de sistem, adaptarea lor la situatiile din proiect se va realiza de catre proiectantul cladirii in colaborare cu departamentul tehnic SINIAT.

Perete NIDA System D

Denumire capitol:

Perete distributiv NIDA System D simplu placat pe structura NIDA Metal CW75.

Denumire subcapitol:

Prindere glisanta in dreptul montantului sistemului de perete cortina

Nr plansa:

D1.018

Nr editie:

1

Scara:

1:5

Data:

2021



NIDA System D
 Perete distributiv simplu placat
 Imbinare rigida cu element masiv si placare CD60
 Sectiune orizontala

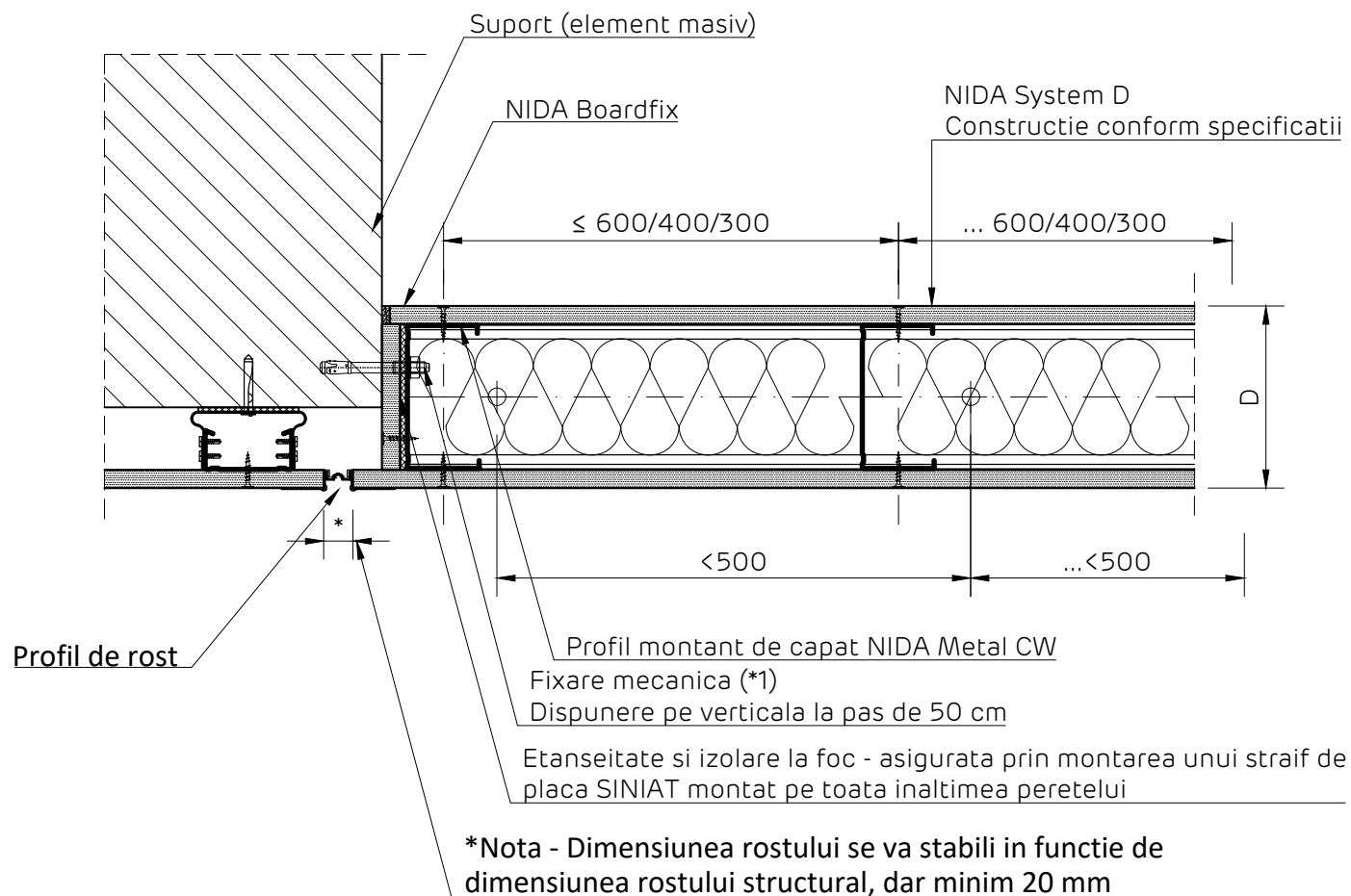

Detaliile tehnice prezente in aceasta documentatie sunt detalii tip de sistem, adaptarea lor la situatiile din proiect se va realiza de catre proiectantul cladirii in colaborare cu departamentul tehnic SINIAT.

Perete NIDA System D

Denumire capitol:

Perete distributiv NIDA System D simplu placat

Denumire subcapitol:

Imbinare rigida cu element masiv si placare CD60. Sectiune orizontala

Nr plansa:

D1.019

Nr editie:

1

Scara:

1:5

Data:

2021



NIDA System D
 Perete distributiv simplu placat
 Imbinare glisanta cu element masiv si placare CD60
 Sectiune orizontala

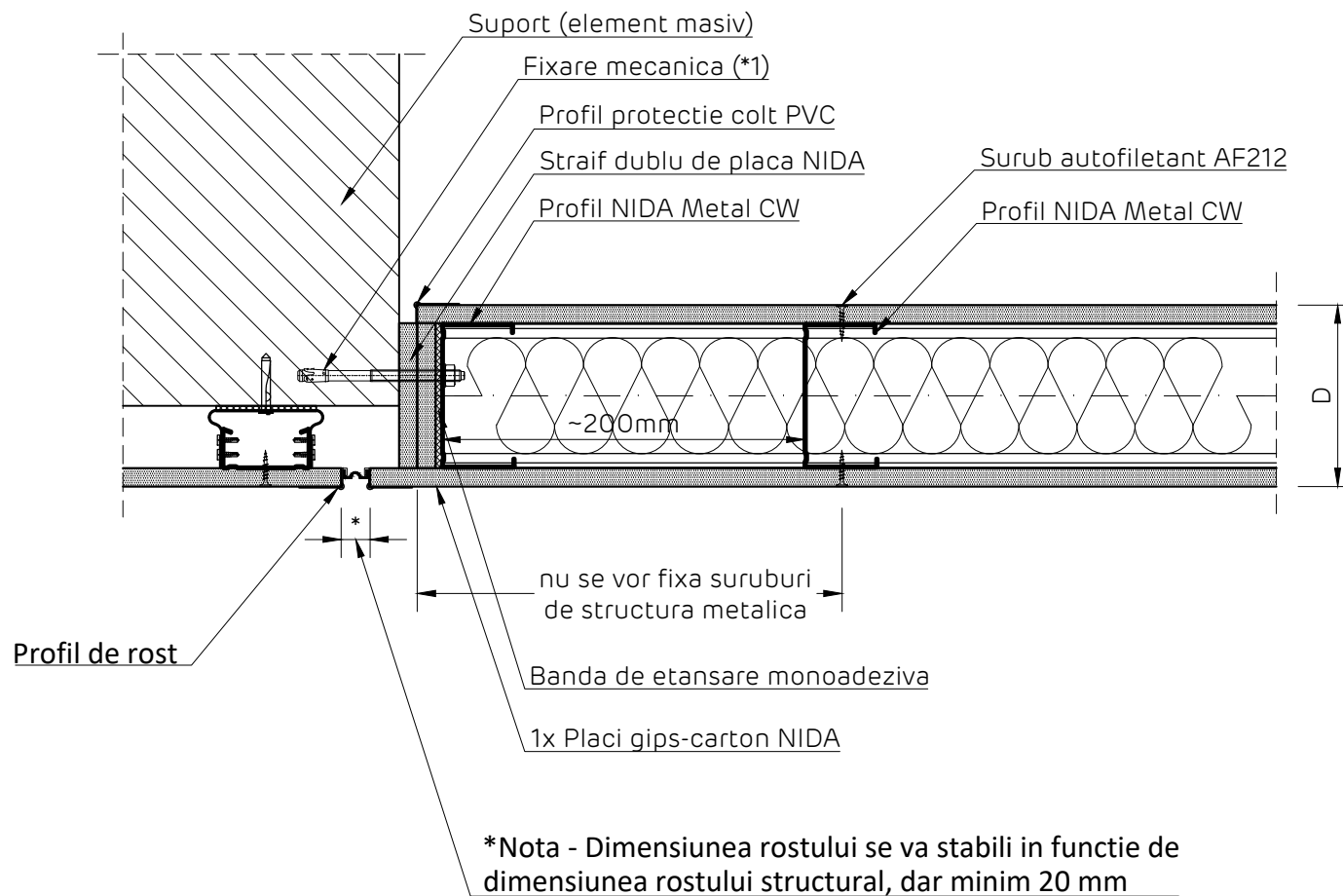

Detaliile tehnice prezente in aceasta documentatie sunt detalii tip de sistem, adaptarea lor la situatiile din proiect se va realiza de catre proiectantul cladirii in colaborare cu departamentul tehnic SINIAT.

Perete NIDA System D

Denumire capitol:

Perete distributiv NIDA System D simplu placat

Denumire subcapitol:

Imbinare glisanta cu element masiv si placare CD60. Sectiune orizontala

Nr plansa:

D1.020

Nr editie:

1

Scara:

1:5

Data:

2021



NIDA System D
 Perete distributiv simplu placat
 Imbinare rigida cu element masiv si placare lipita
 Sectiune orizontala

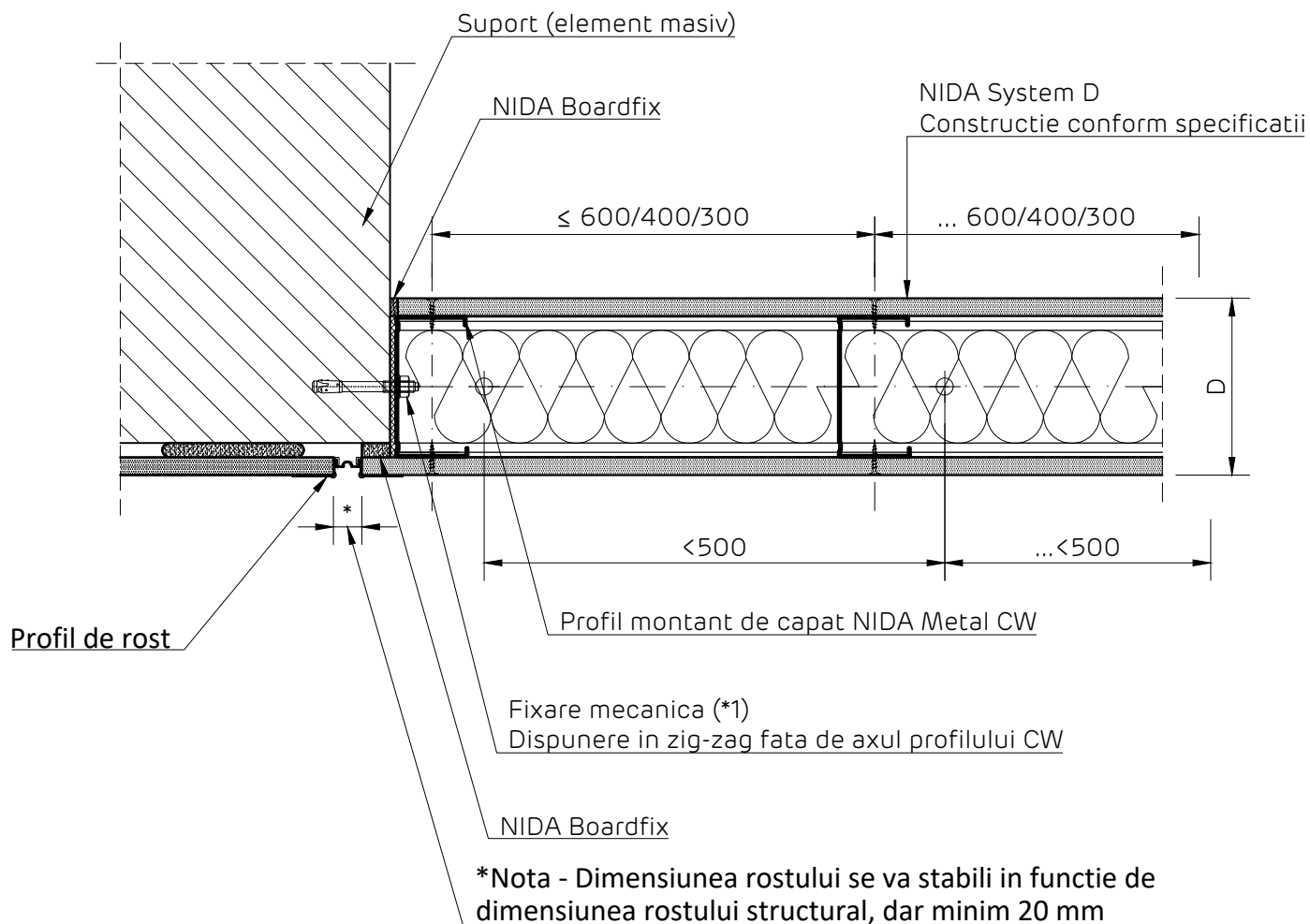

Detaliile tehnice prezente in aceasta documentatie sunt detalii tip de sistem, adaptarea lor la situatiile din proiect se va realiza de catre proiectantul cladirii in colaborare cu departamentul tehnic SINIAT.

Perete NIDA System D			
Denumire capitol: Perete distributiv NIDA System D simplu placat			
Denumire subcapitol: Imbinare rigida cu element masiv si placare lipita. Sectiune orizontala			
Nr plansa:	Nr editie:	Scara:	Data:
D1.021	1	1:5	2021



NIDA System D

Perete distributiv simplu placat

Imbinare glisanta cu element masiv si placare lipita

Sectiune orizontala

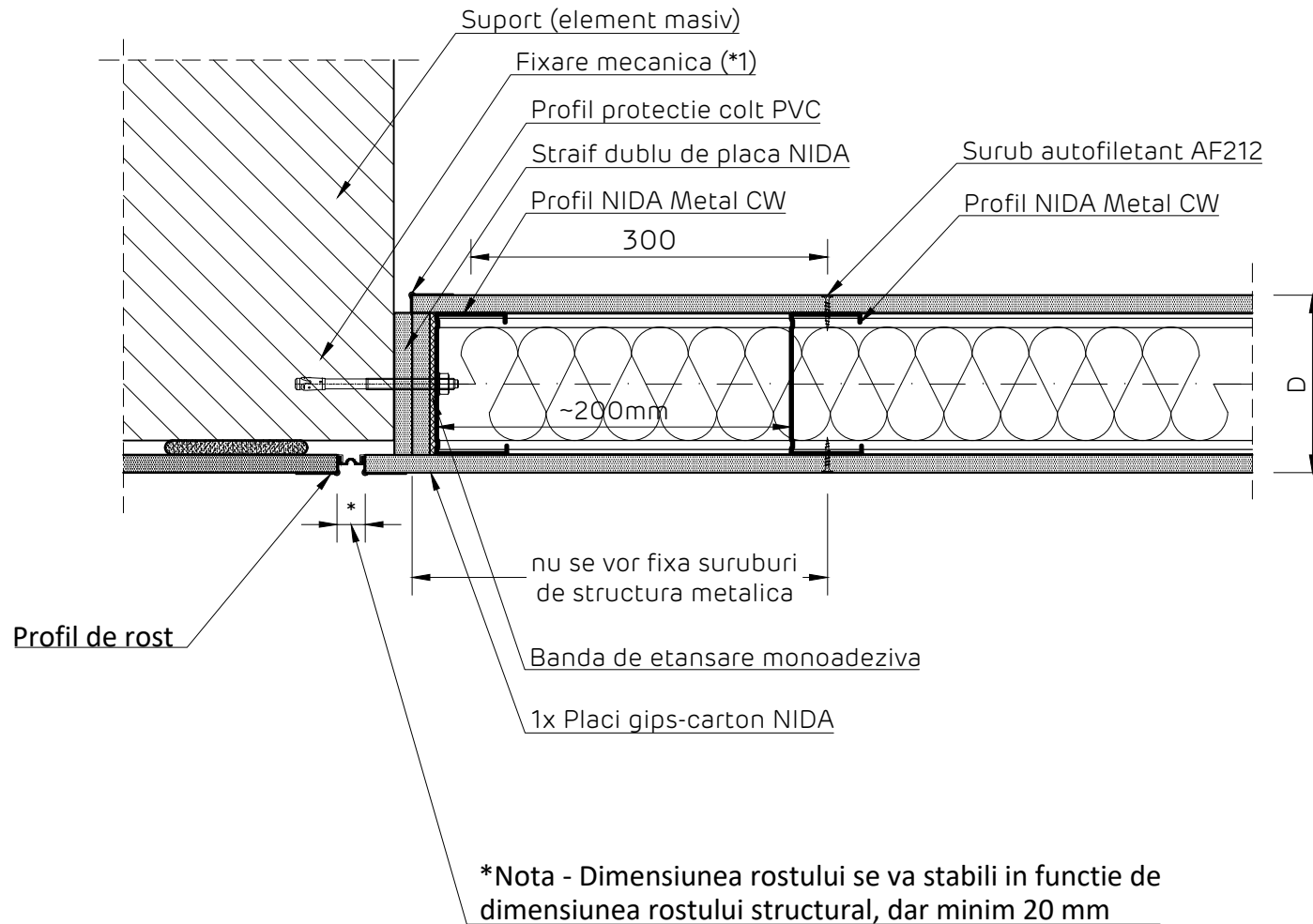

Detaliile tehnice prezente in aceasta documentatie sunt detalii tip de sistem, adaptarea lor la situatiile din proiect se va realiza de catre proiectantul cladirii in colaborare cu departamentul tehnic SINIAT.

Perete NIDA System D

Denumire capitol:

Perete distributiv NIDA System D simplu placat

Denumire subcapitol:

Imbinare glisanta cu element masiv si placare lipita. Sectiune orizontala

Nr plansa:

D1.022

Nr editie:

1

Scara:

1:5

Data:

2021



NIDA System D
 Perete distributiv simplu placat
 Detaliu prindere la partea superioara pe elemente din beton armat.
 Varianta 1
 Sectiune verticala

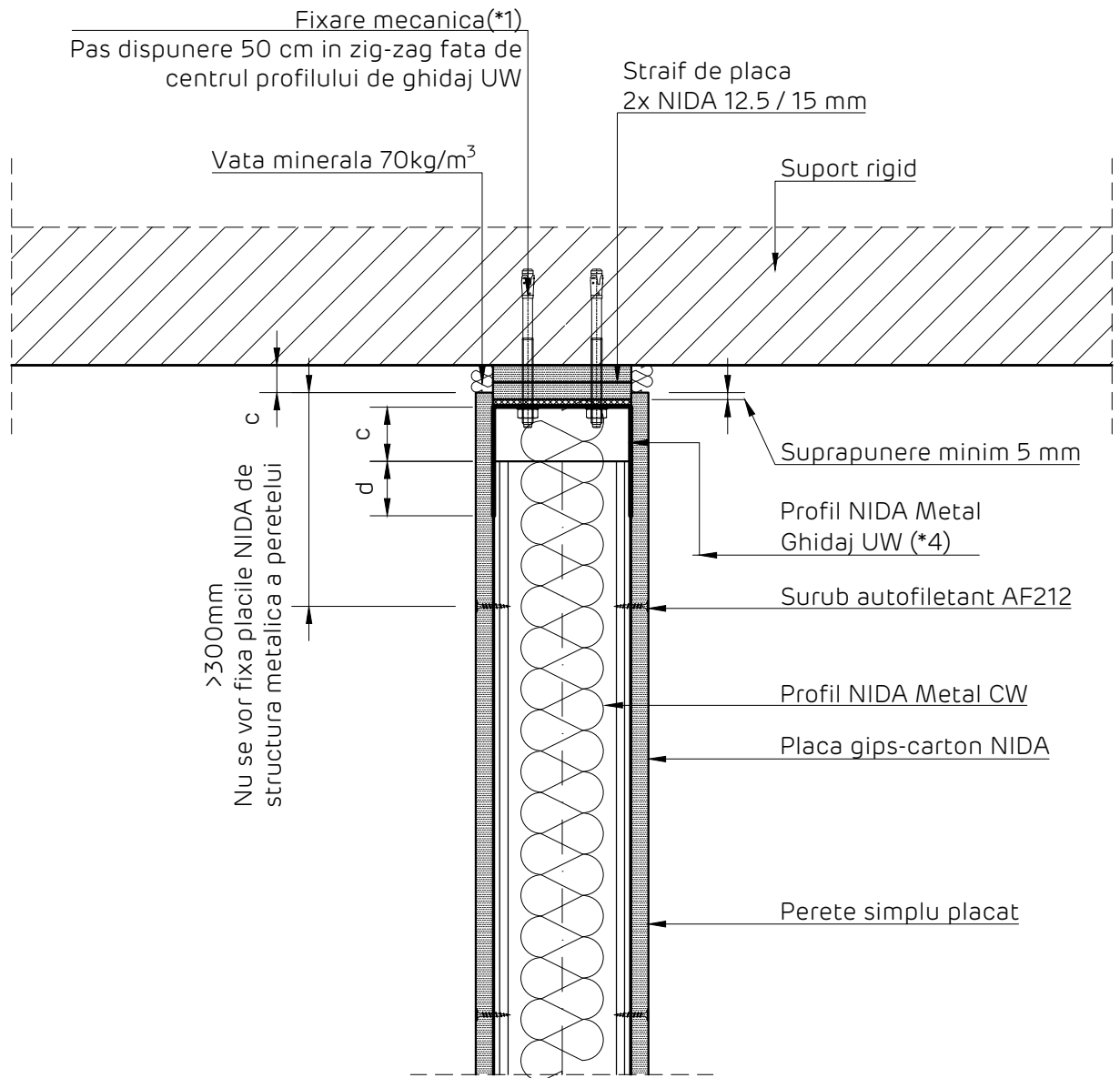

Detaliile tehnice prezente in aceasta documentatie sunt detalii tip de sistem, adaptarea lor la situatiile din proiect se va realiza de catre proiectantul cladirii in colaborare cu departamentul tehnic SINIAT.

Perete NIDA System D

Denumire capitol:

Perete distributiv NIDA System D simplu placat

Denumire subcapitol:

Prindere la partea superioara pe elemente din beton armat. Varianta 1. Sectiune verticala

Nr plansa:	Nr editie:	Scara:	Data:
D1.101	1	1:5	2021



NIDA System D
 Perete distributiv simplu placat
 Detaliu prindere la partea superioara pe elemente din beton armat.
 Varianta 2
 Sectiune verticala

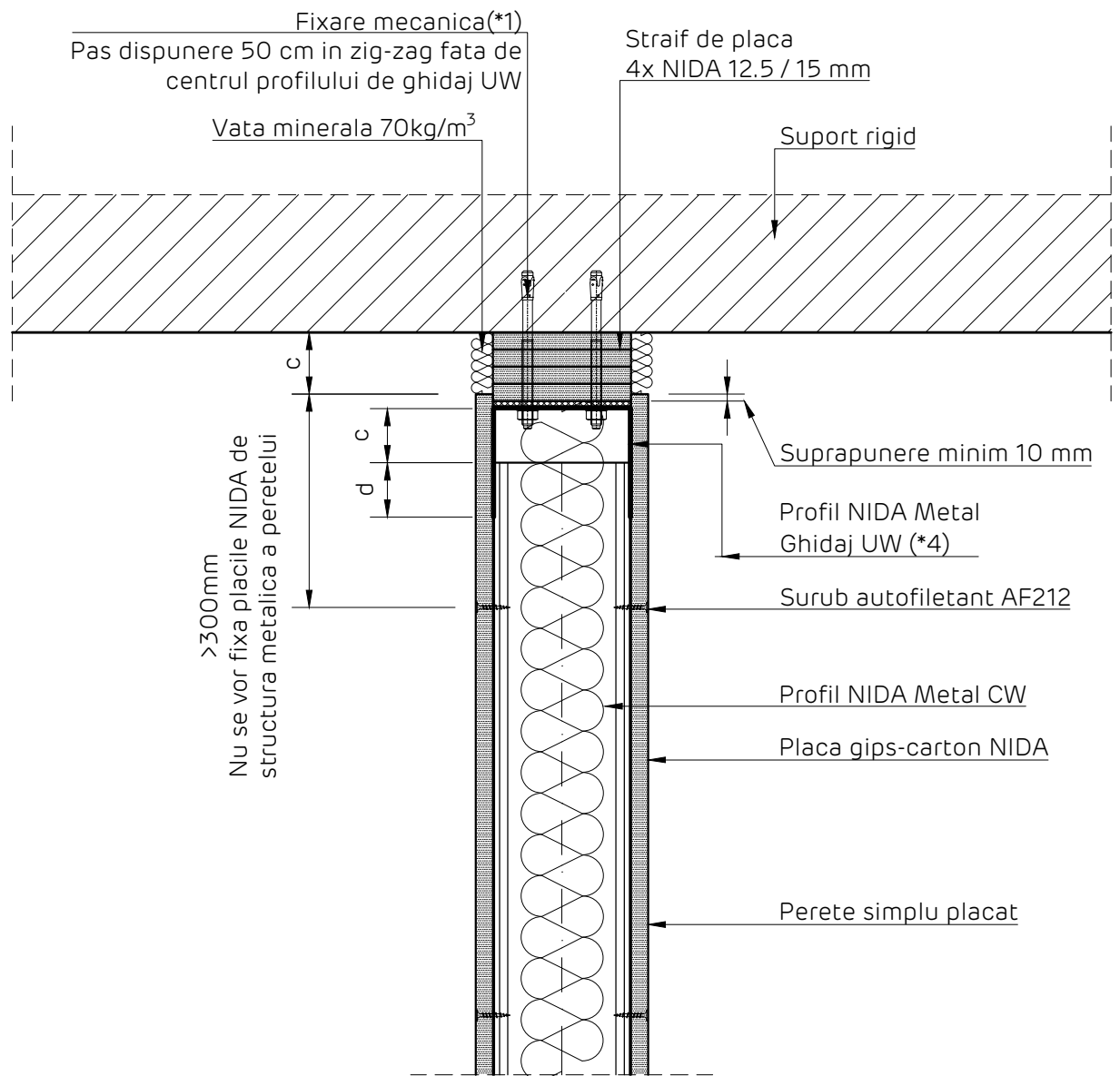

Detaliile tehnice prezente in aceasta documentatie sunt detalii tip de sistem, adaptarea lor la situatiile din proiect se va realiza de catre proiectantul cladirii in colaborare cu departamentul tehnic SINIAT.

Perete NIDA System D

Denumire capitol:

Perete distributiv NIDA System D simplu placat

Denumire subcapitol:

Prindere la partea superioara pe elemente din beton armat. Varianta 2. Sectiune verticala

Nr plansa:	Nr editie:	Scara:	Data:
D1.102	1	1:5	2021



NIDA System D. Perete distributiv simplu placat
 Detaliu prindere la partea superioara pe elemente din beton armat.
 Varianta 3. Sectiune verticala

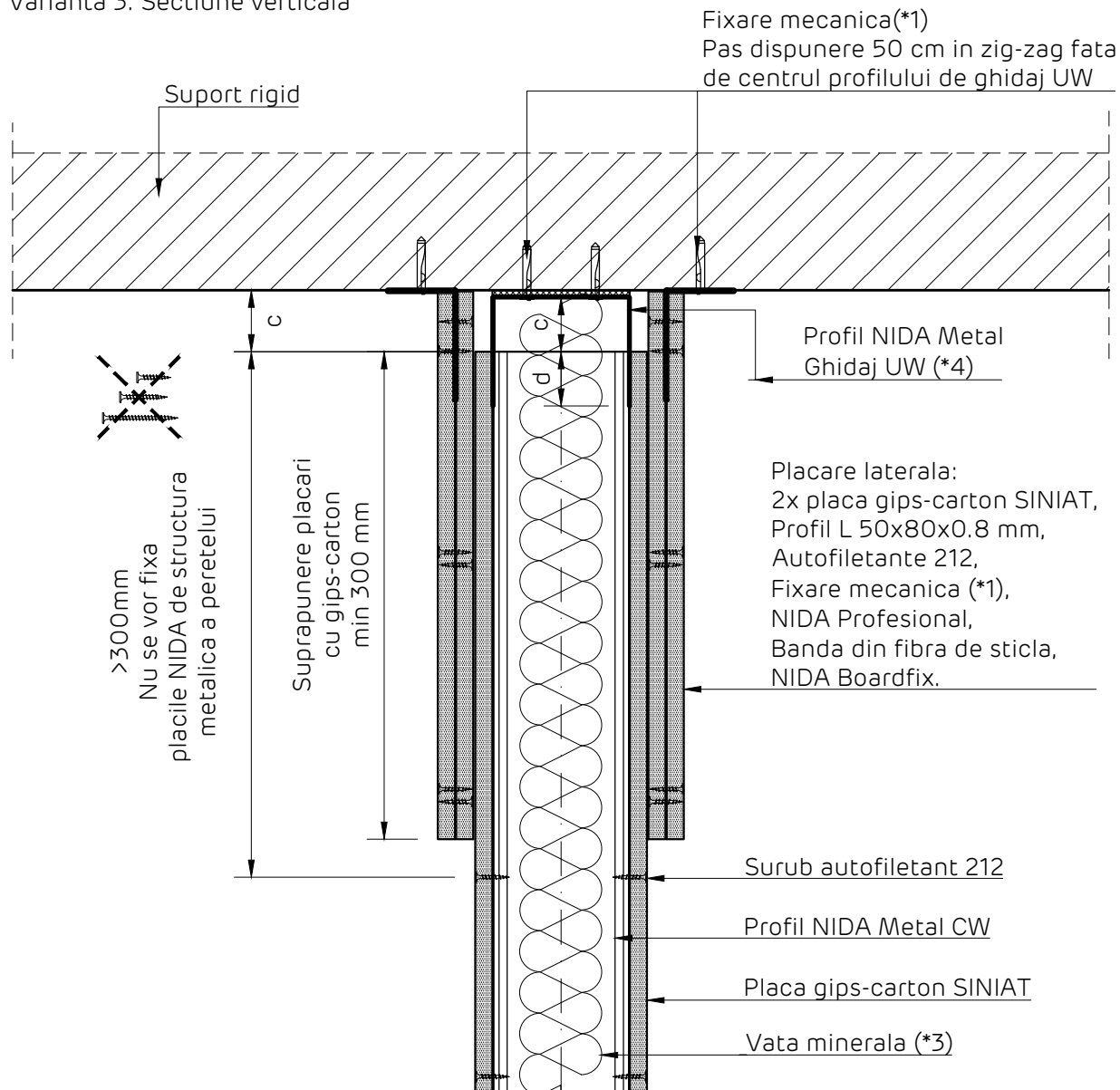

Detaliu realizare placare laterala
 Sectiune verticala

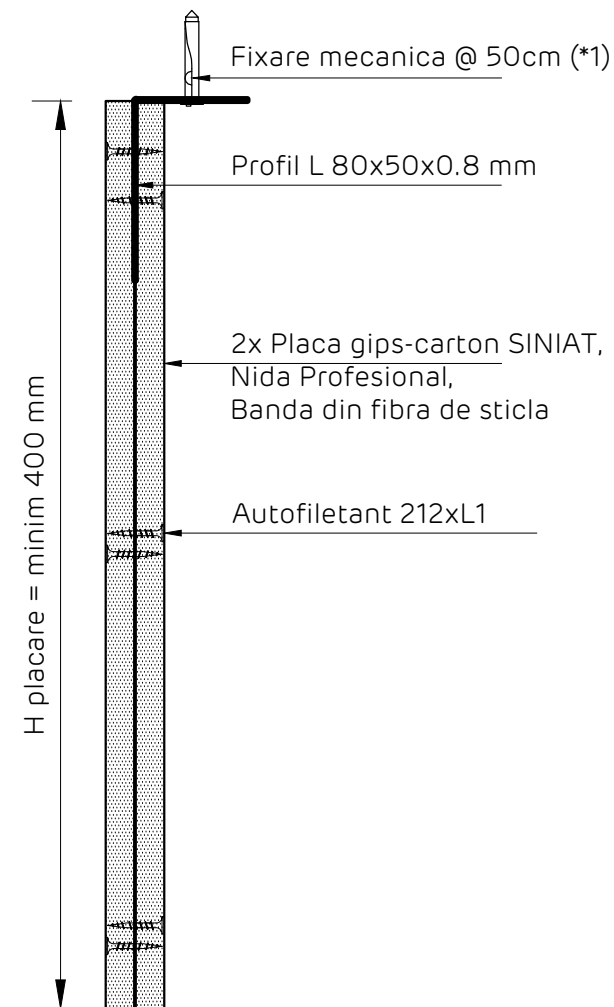

Detaliile tehnice prezente in aceasta documentatie sunt detalii tip de sistem, adaptarea lor la situatiile din proiect se va realiza de catre proiectantul cladirii in colaborare cu departamentul tehnic SINIAT.

Perete NIDA System D

Denumire capitol:

Perete distributiv NIDA System D simplu placat

Denumire subcapitol:

Prindere la partea superioara pe elemente din beton armat. Varianta 3. Sectiune verticala

Nr plansa:

Nr editie:

Scara:

Data:

D1.103

1

1:5

2021



NIDA System D. Perete distributiv simplu placat
 Detaliu prindere la partea superioara pe elemente din beton armat.
 Varianta 4. Sectiune verticala

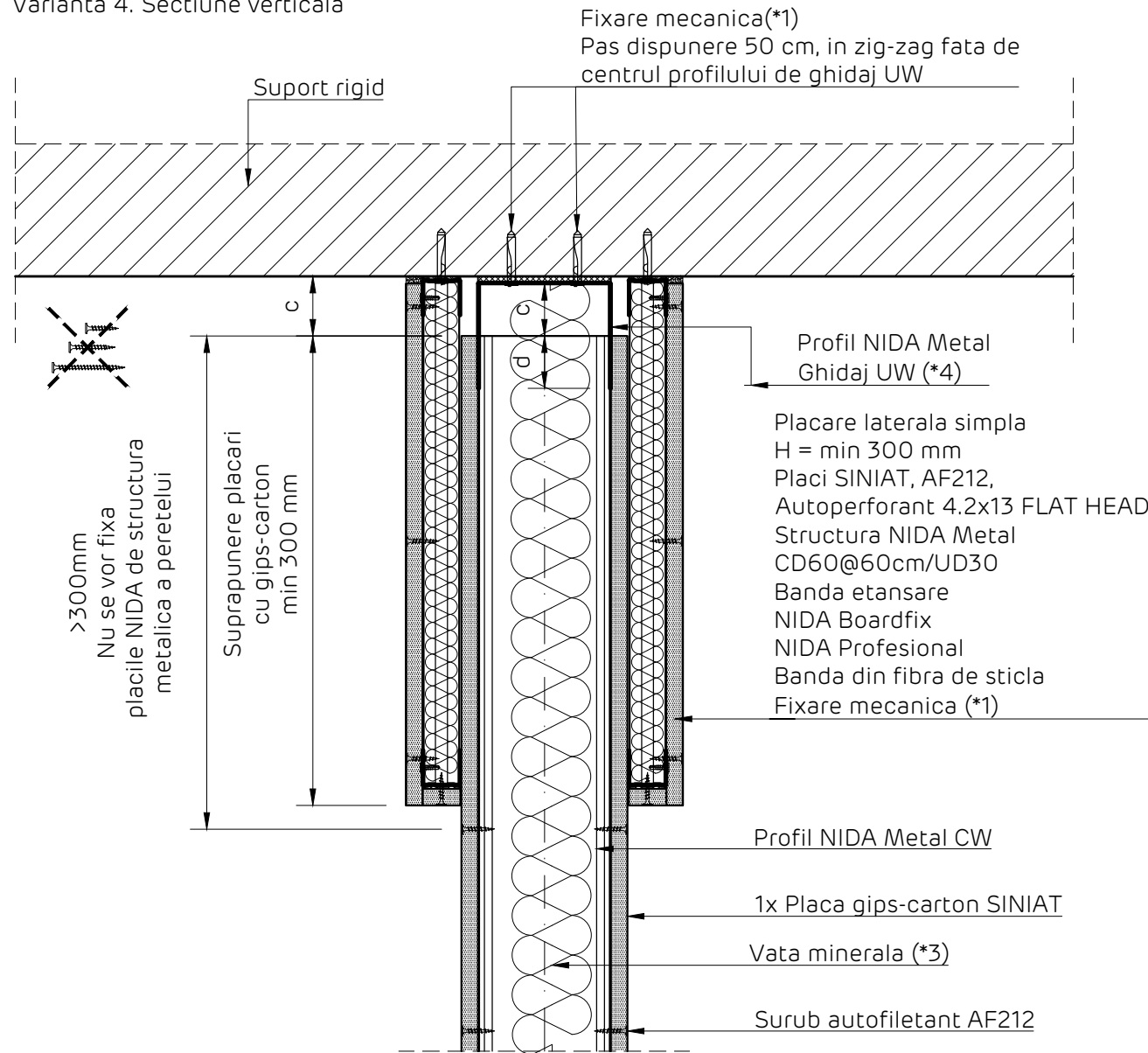

Detaliu realizare placare laterala
 Sectiune verticala

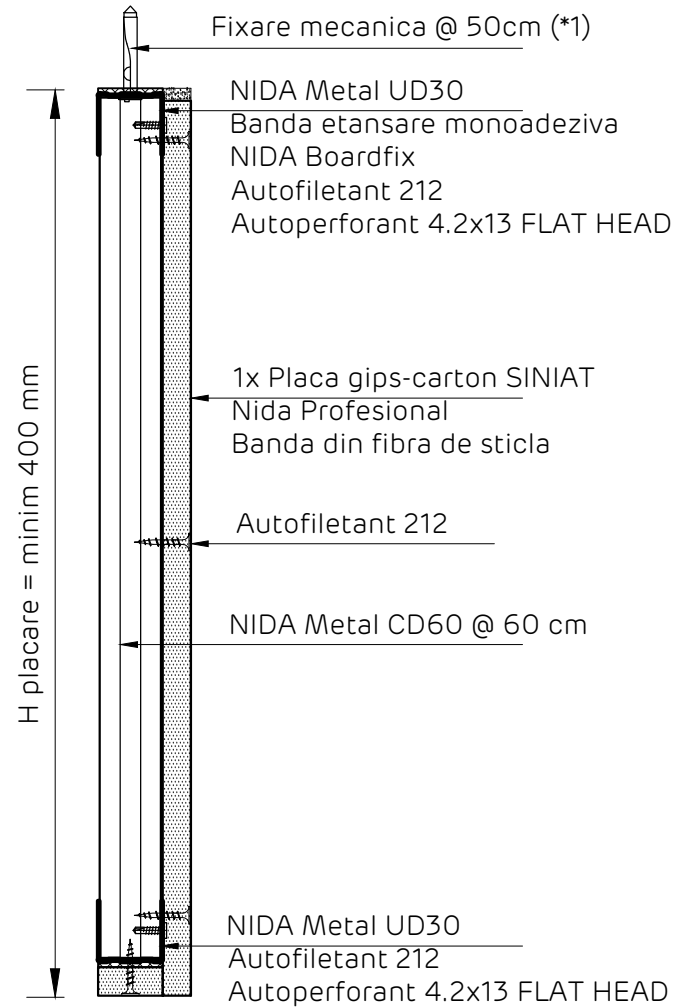

Detaliile tehnice prezente in aceasta documentatie sunt detalii tip de sistem, adaptarea lor la situatiile din proiect se va realiza de catre proiectantul cladirii in colaborare cu departamentul tehnic SINIAT.

Perete NIDA System D

Denumire capitol:

Perete distributiv NIDA System D simplu placat

Denumire subcapitol:

Prindere la partea superioara pe elemente din beton armat. Varianta 4. Sectiune verticala

Nr plansa:	Nr editie:	Scara:	Data:
D1.104	1	1:5	2021



Perete simplu placat NIDA System D

Detaliu de inchidere la partea superioara pe sistem de tabla cutata de acoperis, prindere pe structura metalica

Perete perpendicular pe nervurile tablei cutate. Varianta 5

Sectiune verticala

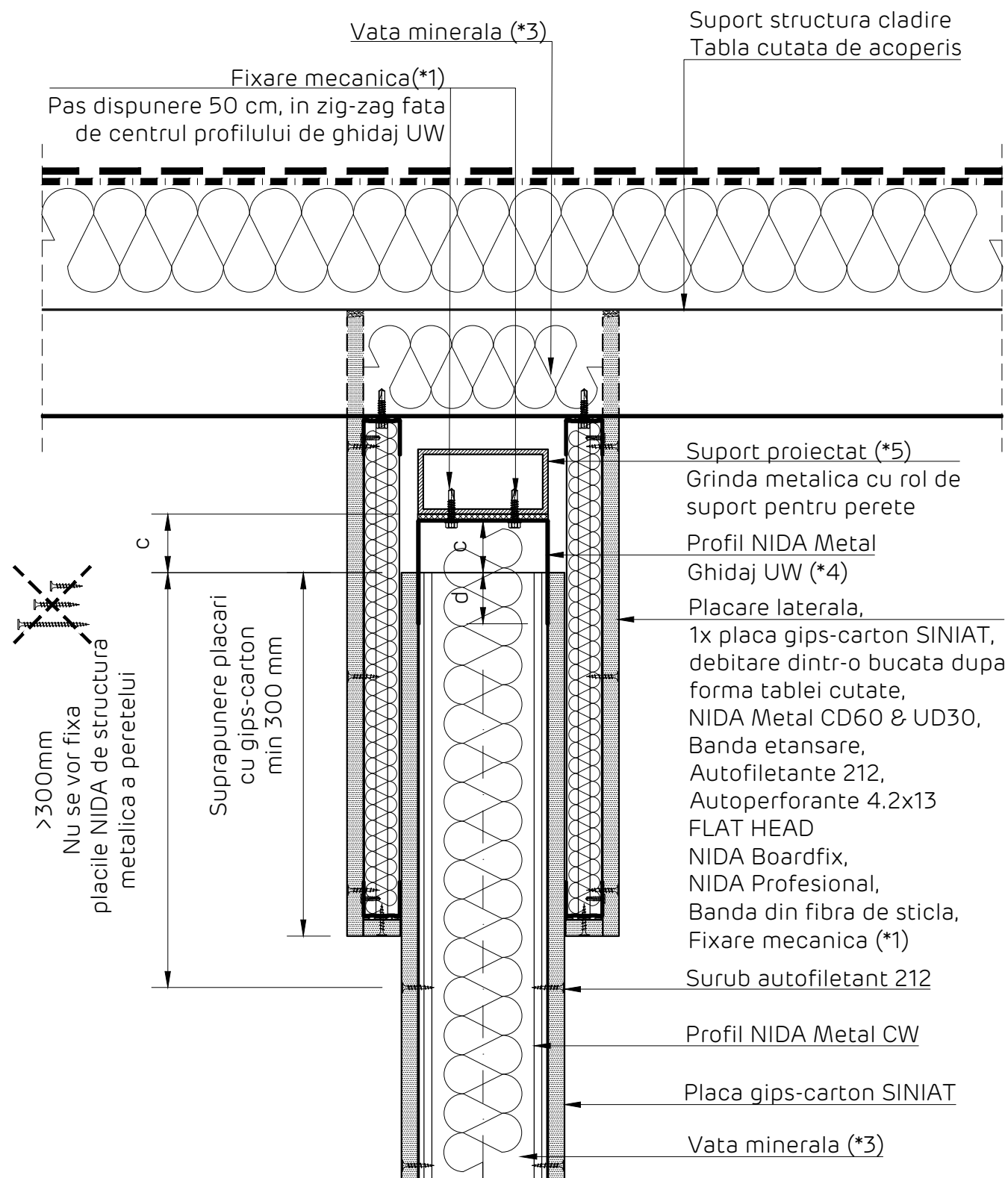

Detaliu realizare placare laterala dubla
Sectiune verticala

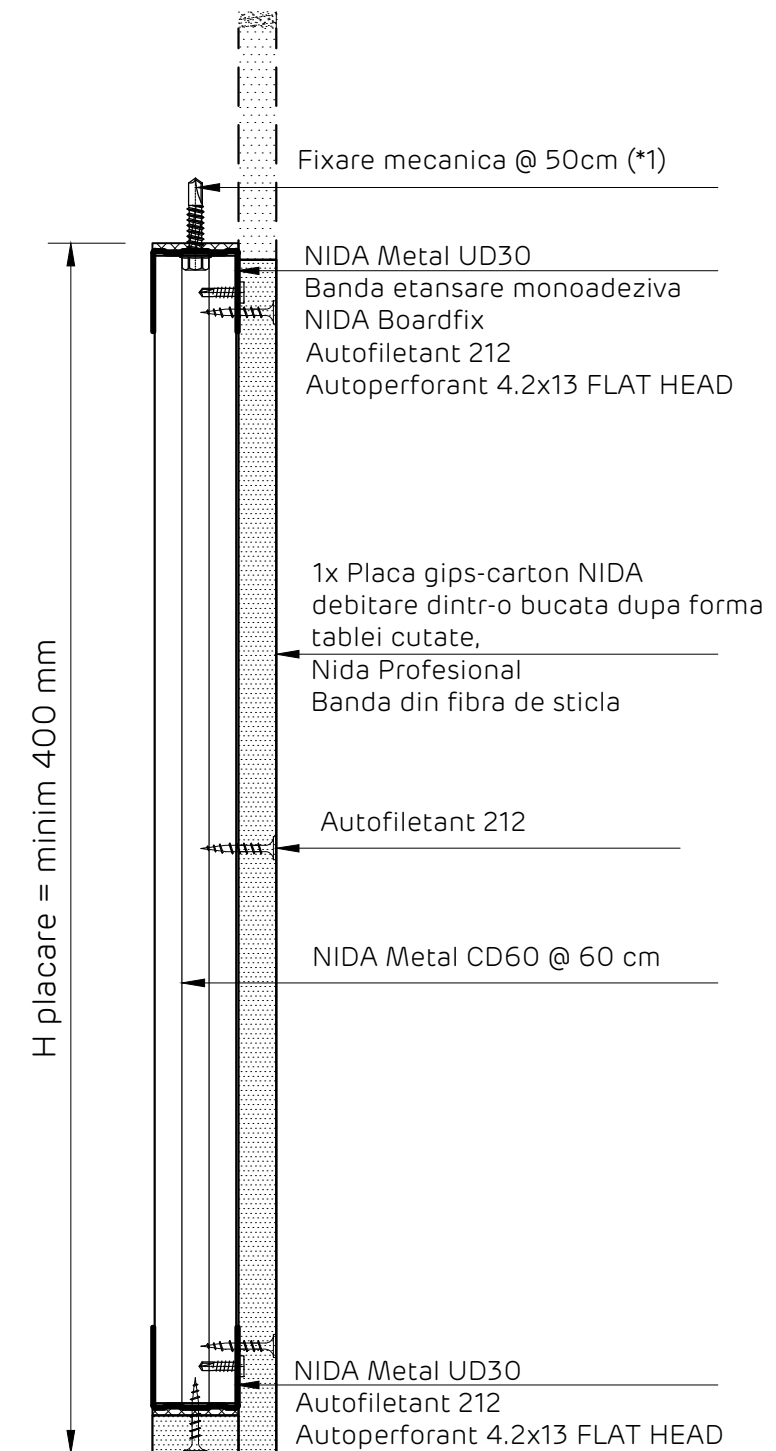

Nota:

Acest detaliu se va implementa in situatiile in care orice alt element de constructie al cladirii, aflat la nivelul acoperisului (ex. tabla cutata de acoperis, panou termoizolator tip sandwich...) NU are capacitatea de rezistenta dovedita de a prelua incarcările transmise de sistemul de perete NIDA, rezultate din actiunea forțelor seismice si a celor din presiunile interioare. In aceasta situatie, se va proiecta o structura metalica cu rol de sustinere a peretelui NIDA, in baza unei documentatii tehnice de specialitate, in conformitate cu legislatia in vigoare.

Detaliile tehnice prezente in aceasta documentatie sunt detalii tip de sistem, adaptarea lor la situatiile din proiect se va realiza de catre proiectantul cladirii in colaborare cu departamentul tehnic SINIAT.

Perete NIDA System D

Denumire capitol:

Perete separativ legat NIDA System D simplu placat

Denumire subcapitol:

Detaliu prindere la partea superioara pe tabla cutata de acoperis. Perete perpendicular pe cute. Varianta 5.

Nr plansa:

D1.105

Nr editie:

1

Scara:

1:5

Data:

2021



Perete simplu placat NIDA System D

Detaliu de inchidere la partea superioara pe sistem de tabla cutata de acoperis, prindere pe structura metalica

Perete paralel pe nervurile tablei cutate. Varianta 5

Sectiune verticala

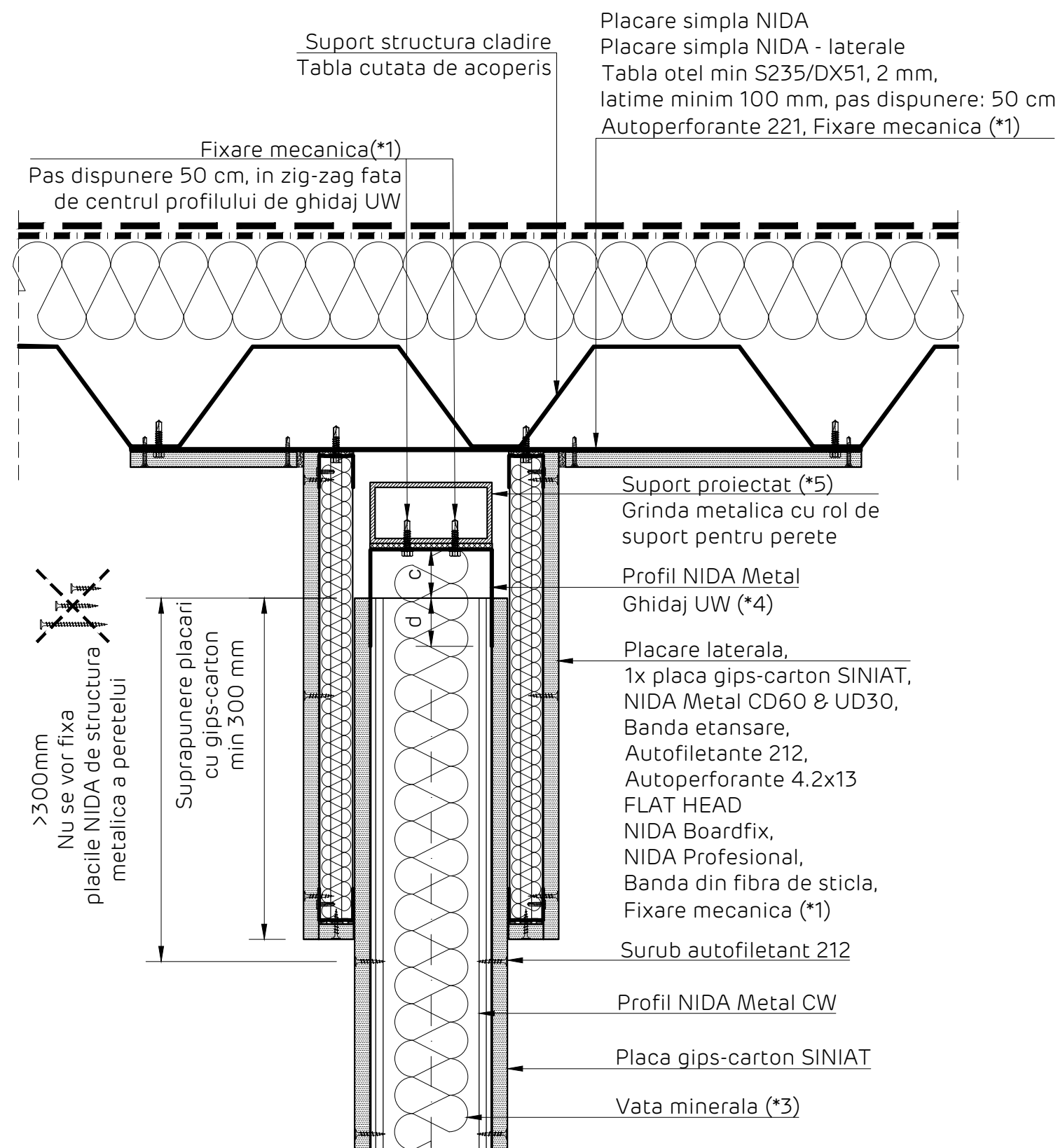

Detaliu realizare placare laterala

Sectiune verticala

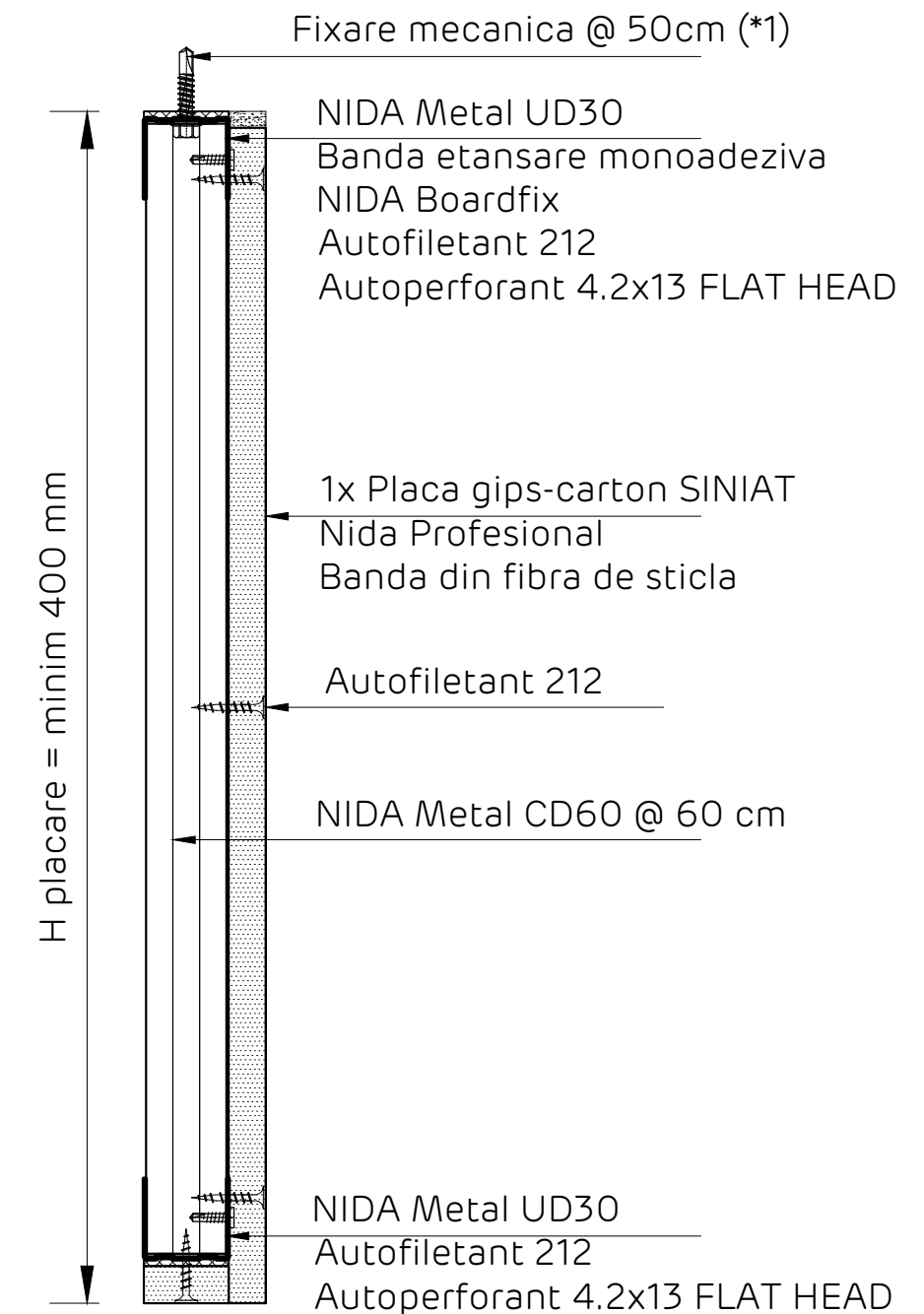

Nota:

Acest detaliu se va implementa in situatiile in care orice alt element de constructie al cladirii, aflat la nivelul acoperisului (ex. tabla cutata de acoperis, panou termoizolator tip sandwich...) NU are capacitatea de rezistenta dovedita de a prelua incarcările transmise de sistemul de perete NIDA, rezultate din actiunea forțelor seismice si a celor din presiunile interioare. In aceasta situatie, se va proiecta o structura metalica cu rol de sustinere a peretelui NIDA, in baza unei documentatii tehnice de specialitate, in conformitate cu legislatia in vigoare.

Detaliile tehnice prezente in aceasta documentatie sunt detalii tip de sistem, adaptarea lor la situatiile din proiect se va realiza de catre proiectantul cladirii in colaborare cu departamentul tehnic SINIAT.

Perete NIDA System D			
Denumire capitol: Perete separativ legat NIDA System D simplu placat			
Denumire subcapitol: Detaliu prindere la partea superioara pe tabla cutata de acoperis. Perete paralel pe cute. Varianta 5.			
Nr plansa: D1.106	Nr editie: 1	Scara: 1:5	Data: 2021



Perete simplu placat NIDA System D

Detaliu de inchidere la partea superioara pe sistem de tabla cutata de acoperis, prindere pe structura metalica

Perete perpendicular pe nervurile tablei cutate. Varianta A5

Sectiune verticala

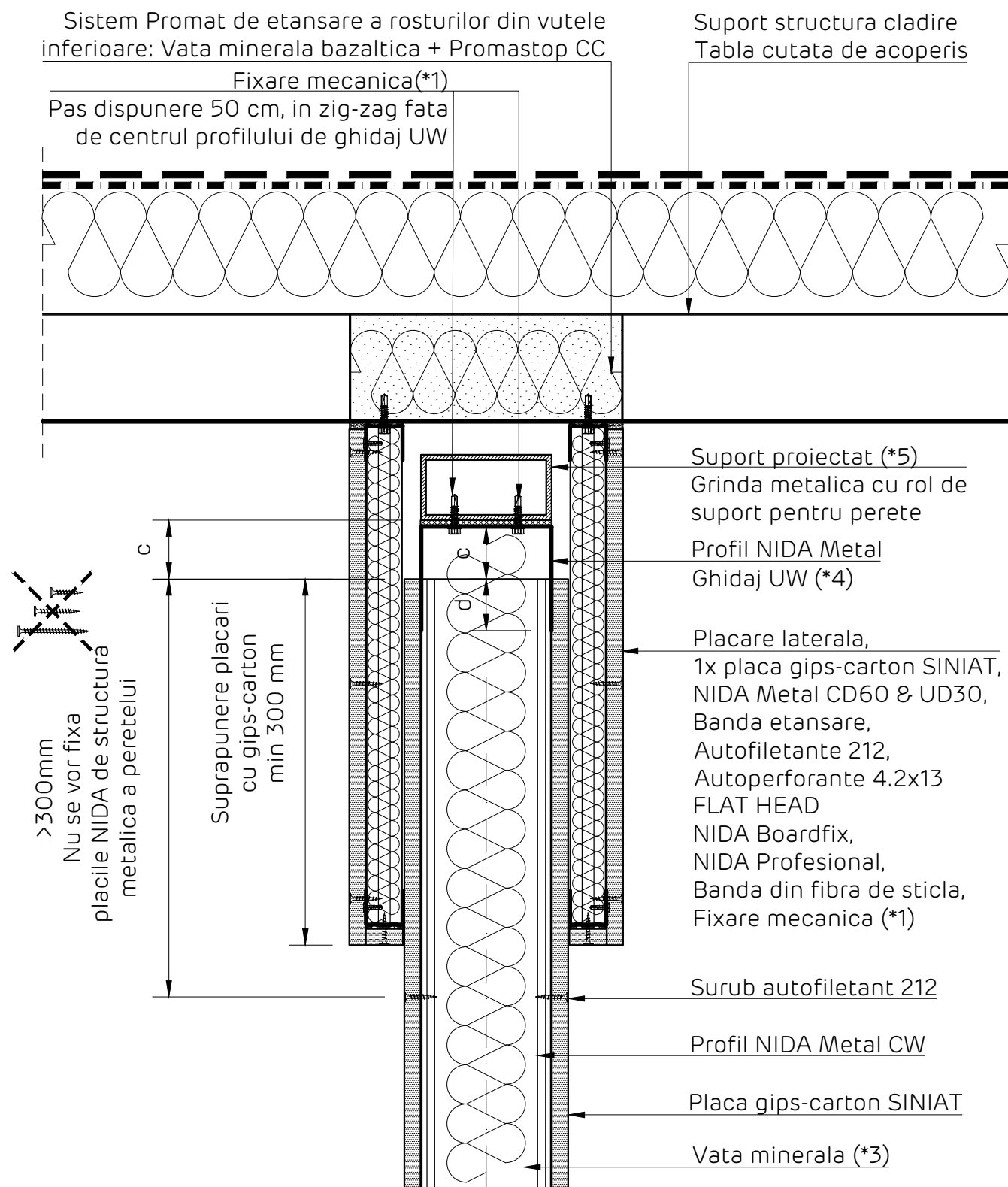

Detaliu realizare placare laterala

Sectiune verticala

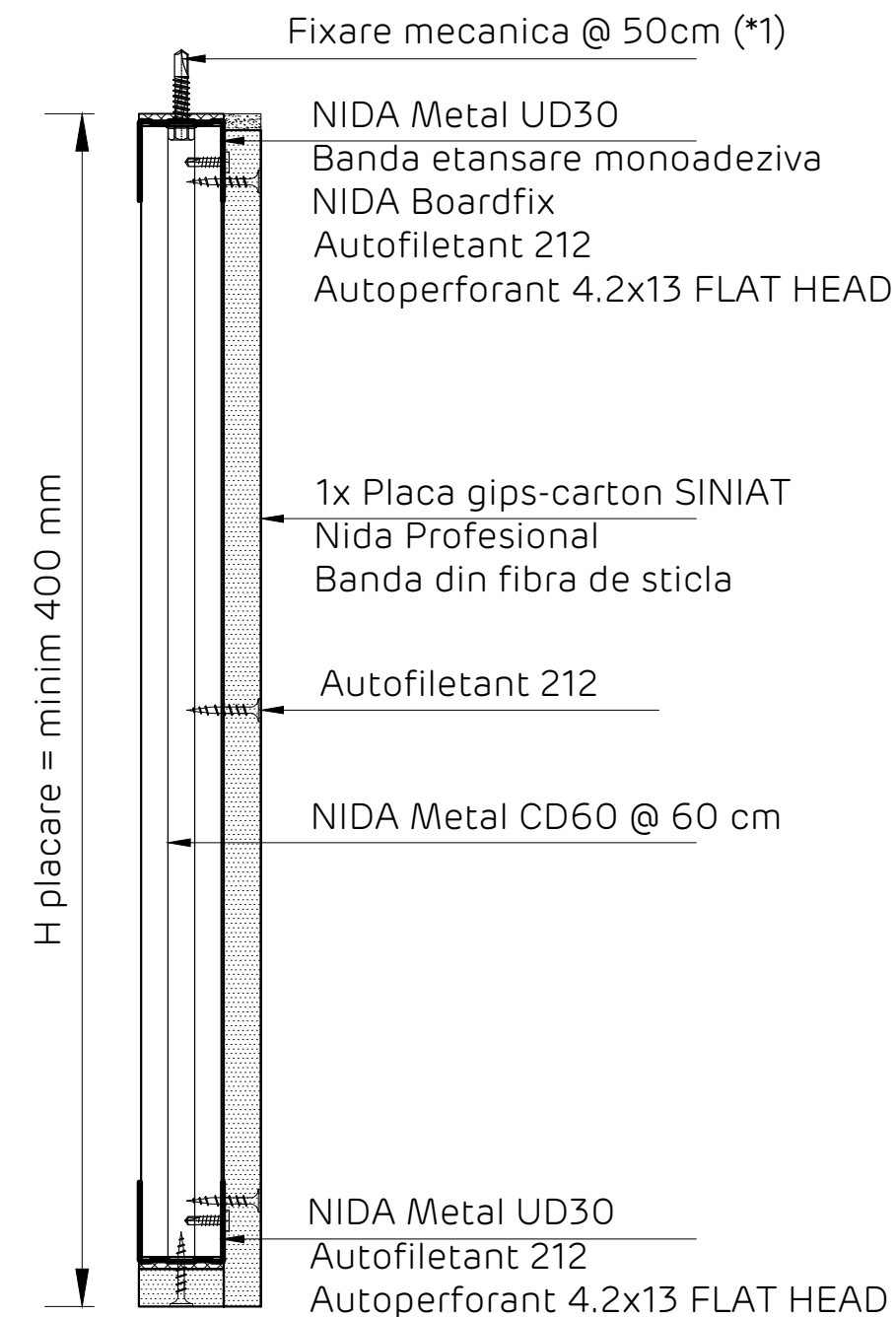

Nota:

Acest detaliu se va implementa in situatiile in care orice alt element de constructie al cladirii, aflat la nivelul acoperisului (ex. tabla cutata de acoperis, panou termoizolator tip sandwich...) NU are capacitatea de rezistenta dovedita de a prelua incarcările transmise de sistemul de perete NIDA, rezultate din actiunea forțelor seismice si a celor din presiunile interioare. In aceasta situatie, se va proiecta o structura metalica cu rol de sustinere a peretelui NIDA, in baza unei documentatii tehnice de specialitate, in conformitate cu legislatia in vigoare.

Detaliile tehnice prezente in aceasta documentatie sunt detalii tip de sistem, adaptarea lor la situatiile din proiect se va realiza de catre proiectantul cladirii in colaborare cu departamentul tehnic SINIAT.

Perete NIDA System D

Denumire capitol:

Perete separativ legat NIDA System D simplu placat

Denumire subcapitol:

Detaliu prindere la partea superioara pe tabla cutata de acoperis. Perete perpendicular pe cute. Varianta A5.

Nr plansa:

D1.107

Nr editie:

1

Scara:

1:5

Data:

2021



Perete simplu placat NIDA System D

Detaliu de inchidere la partea superioara pe sistem de tabla cutata de acoperis, prindere direct pe tabla cutata structurala

Perete perpendicular pe nervurile tablei cutate. Varianta 5*

Sectiune verticala

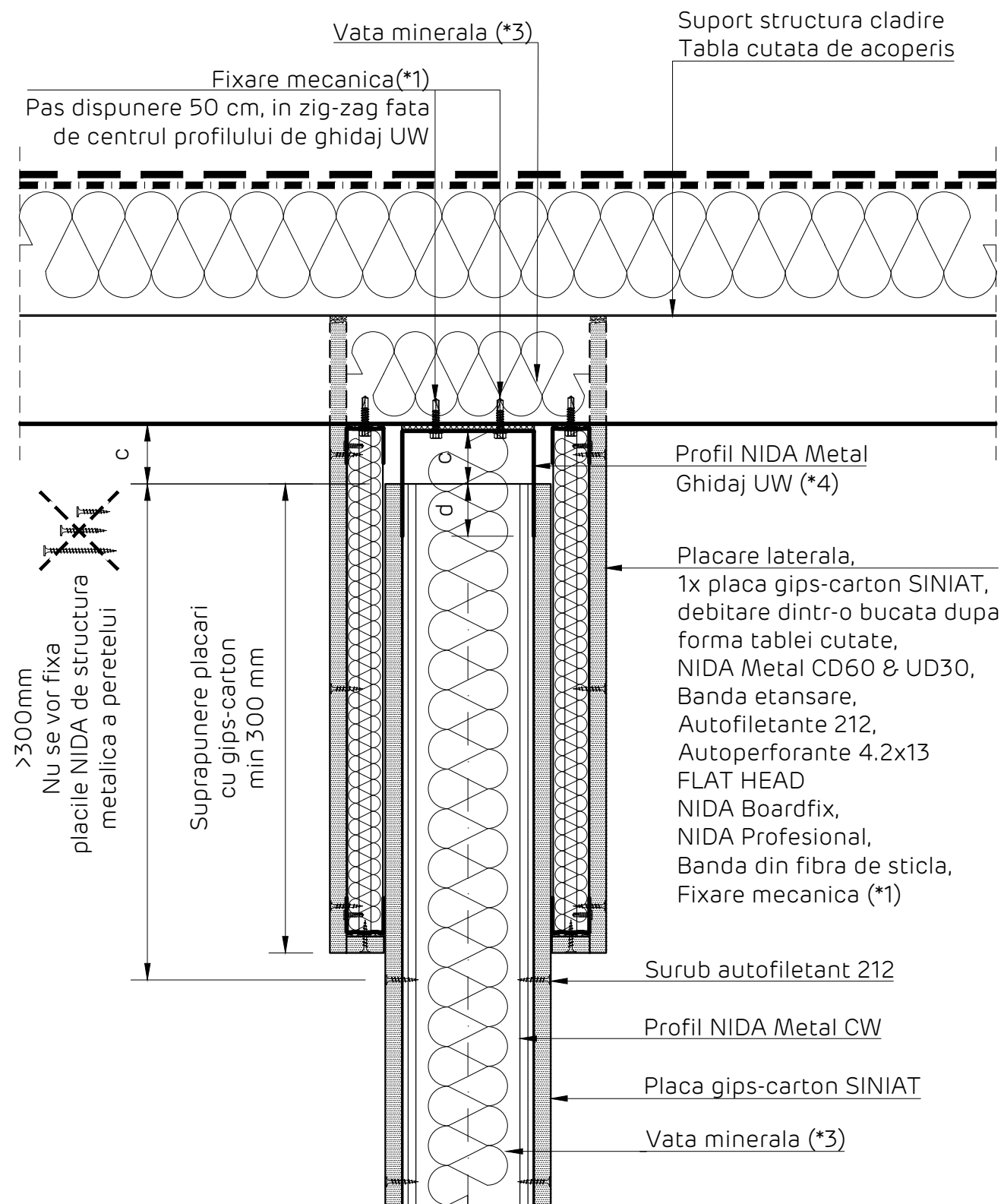

Detaliu realizare placare laterala dubla
Sectiune verticala

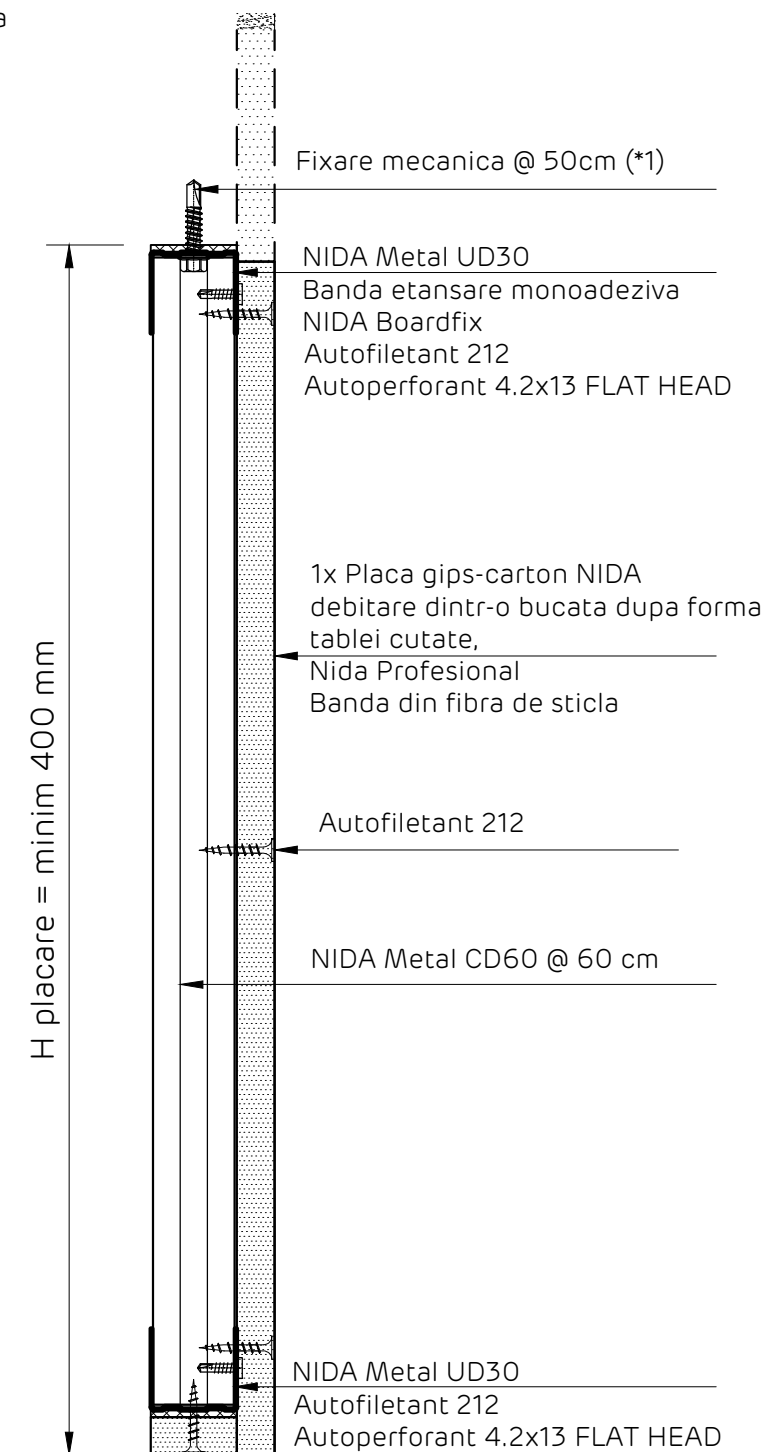

Nota:

Acest detaliu se va implementa in situatiile in care structura suport a peretilor NIDA System, adica tabla cutata de acoperis, are capacitatea de rezistenta mecanica de a prelua incarcari transmise de sistemul de perete NIDA, rezultate din actiunea fortelor seismice si a celor din presiunile interioare. Documentatia tehnica de verificare a structurii suport si de implementare a sistemului de prindere a peretelui de aceasta, se va realiza de catre proiectantul de specialitate, in conformitate cu legislatia in vigoare.

Detaliile tehnice prezente in aceasta documentatie sunt detalii tip de sistem, adaptarea lor la situatiile din proiect se va realiza de catre proiectantul cladirii in colaborare cu departamentul tehnic SINIAT.

Perete NIDA System D			
Denumire capitol:			
Perete separativ legat NIDA System D simplu placat			
Denumire subcapitol:			
Detaliu prindere la partea superioara pe tabla cutata de acoperis. Perete perpendicular pe cute. Varianta 5*.			
Nr plansa:	Nr editie:	Scara:	Data:
D1.108	1	1:5	2021



Perete simplu placat NIDA System D

Detaliu de inchidere la partea superioara pe sistem de tabla cutata de acoperis, prindere direct pe tabla cutata structurala

Perete paralel cu nervurile tablei cutate. Varianta 5*

Sectiune verticala

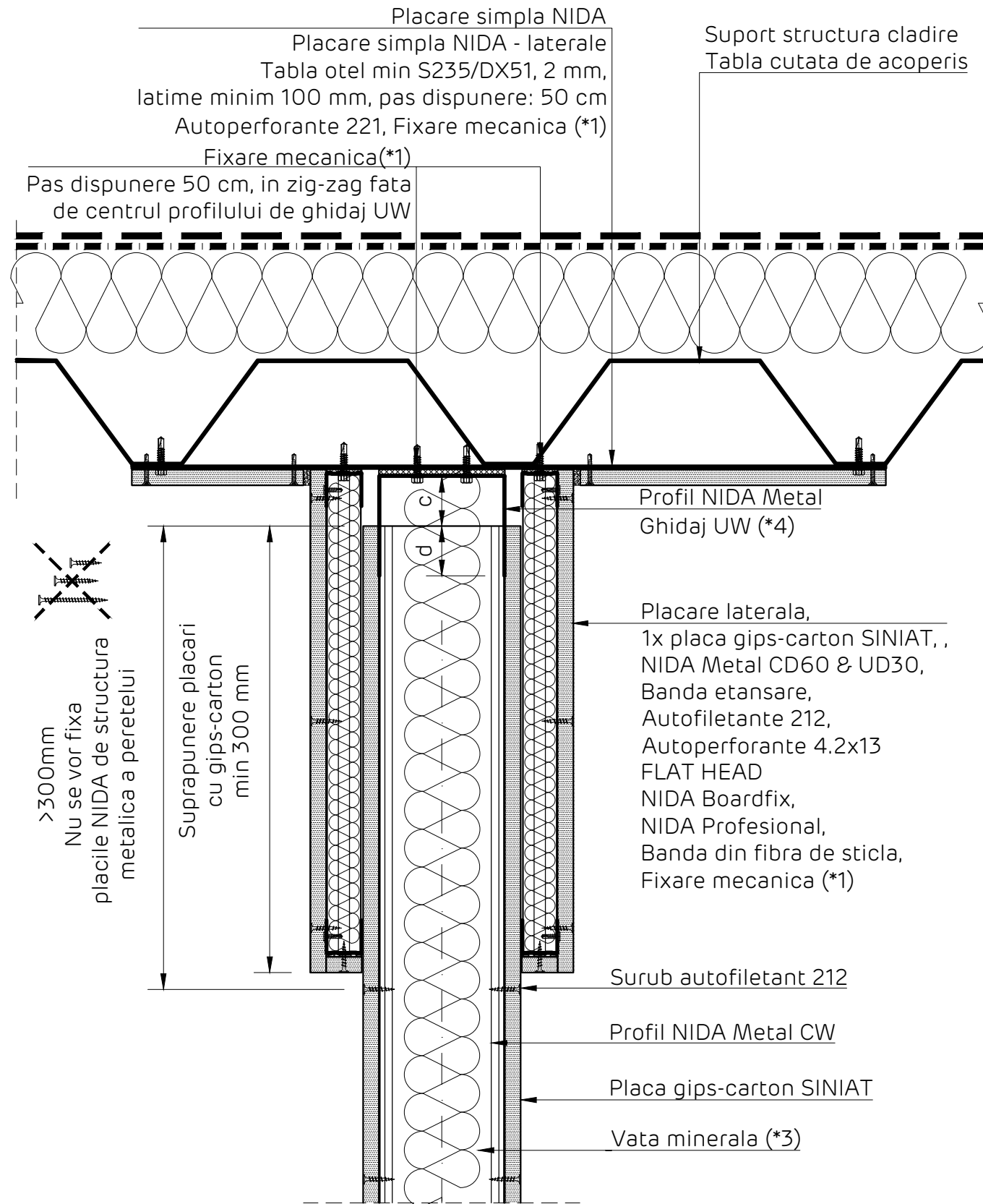

Detaliu realizare placare laterala
Sectiune verticala

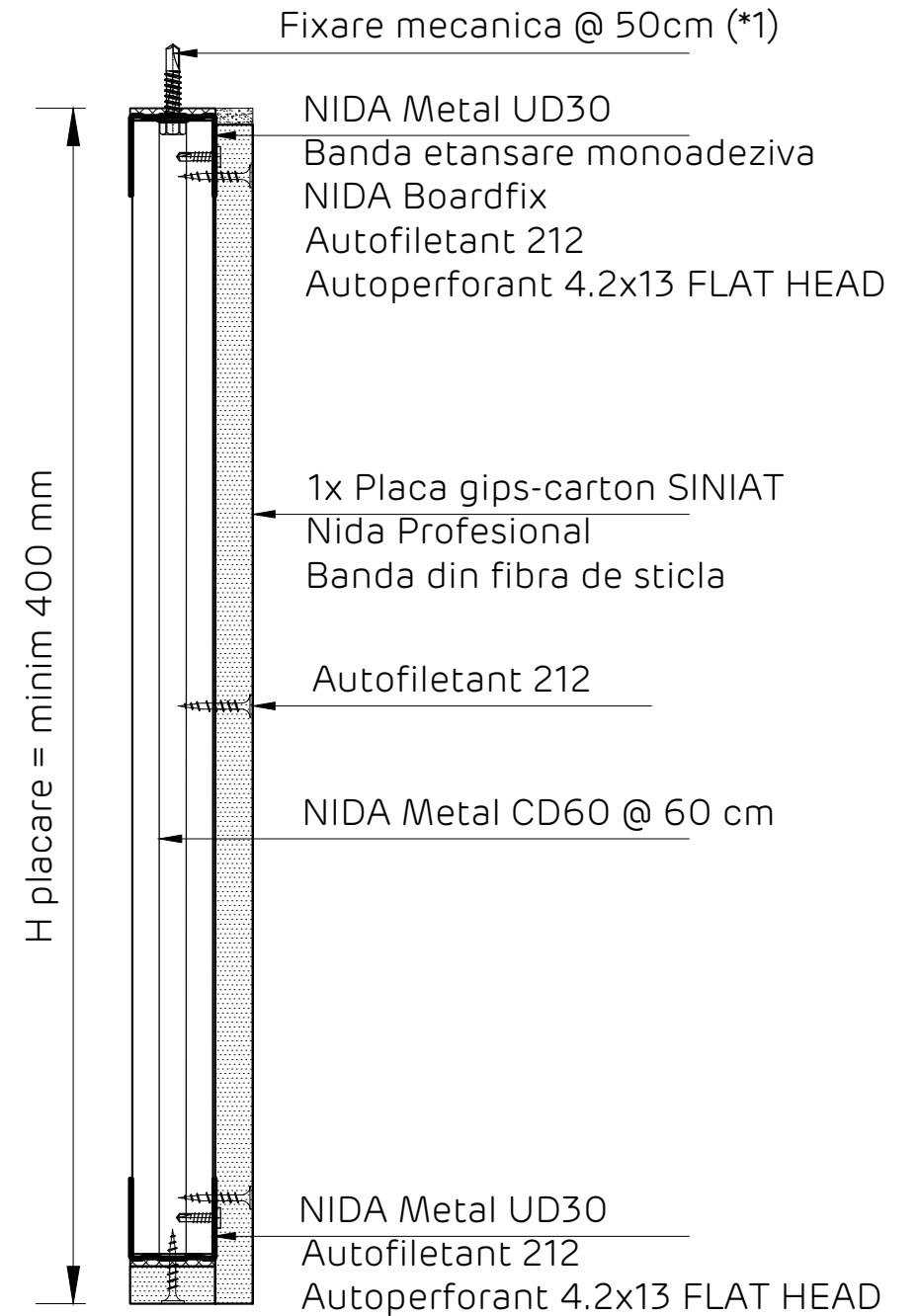

Nota:

Acest detaliu se va implementa in situatiile in care structura suport a peretilor NIDA System, adica tabla cutata de acoperis, are capacitatea de rezistenta mecanica de a prelua incarcările transmise de sistemul de perete NIDA, rezultate din actiunea fortelor seismice si a celor din presiunile interioare. Documentatia tehnica de verificare a structurii suport si de implementare a sistemului de prindere a peretelui de aceasta, se va realiza de catre proiectantul de specialitate, in conformitate cu legislatia in vigoare.

Detaliile tehnice prezente in aceasta documentatie sunt detalii tip de sistem, adaptarea lor la situatiile din proiect se va realiza de catre proiectantul cladirii in colaborare cu departamentul tehnic SINIAT.

Perete NIDA System D			
Denumire capitol: Perete separativ legat NIDA System D simplu placat			
Denumire subcapitol: Detaliu prindere la partea superioara pe tabla cutata de acoperis. Perete paralel pe cute. Varianta 5*.			
Nr plansa: D1.109	Nr editie: 1	Scara: 1:5	Data: 2021



Perete simplu placat NIDA System D

Detaliu de inchidere la partea superioara pe sistem de tabla cutata de acoperis, prindere direct pe tabla cutata structurala

Perete perpendicular pe nervurile tablei cutate. Varianta A5*

Sectiune verticala

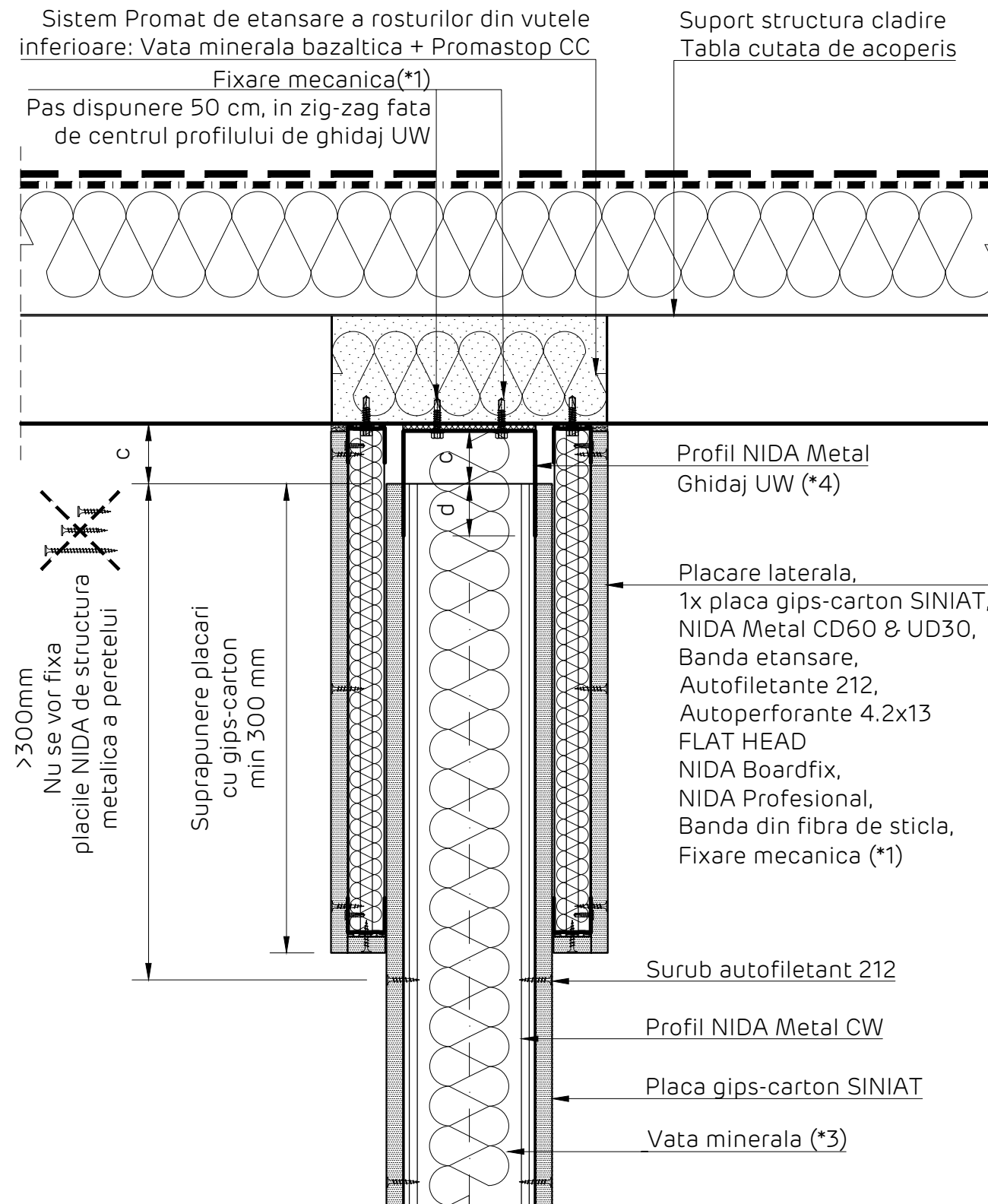

Detaliu realizare placare laterala
Sectiune verticala

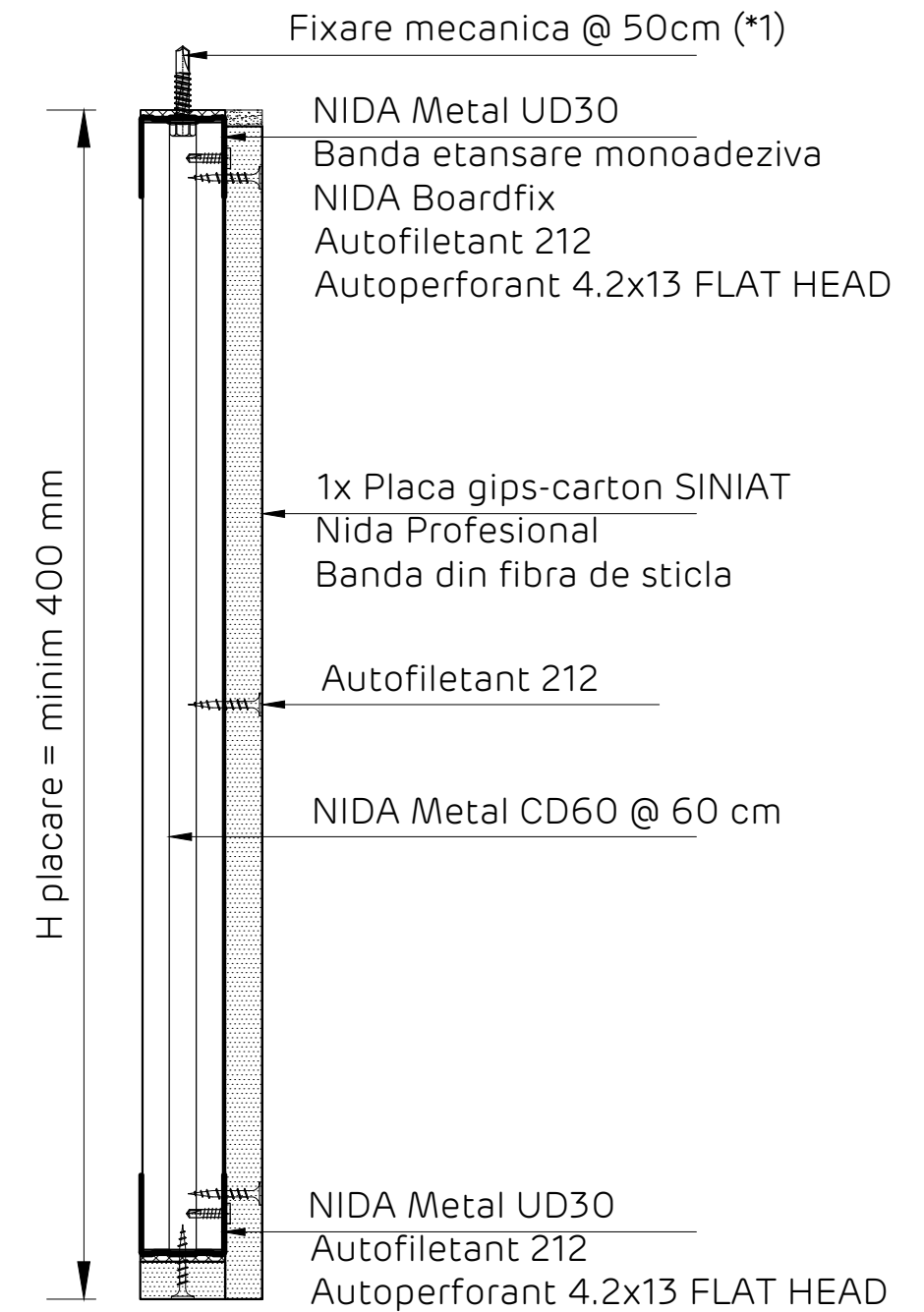

Nota:

Acest detaliu se va implementa in situatiile in care structura suport a peretilor NIDA System, adica tabla cutata de acoperis, are capacitatea de rezistenta mecanica de a prelua incarcările transmise de sistemul de perete NIDA, rezultate din actiunea fortelor seismice si a celor din presiunile interioare. Documentatia tehnica de verificare a structurii suport si de implementare a sistemului de prindere a peretelui de aceasta, se va realiza de catre proiectantul de specialitate, in conformitate cu legislatia in vigoare.

Detaliile tehnice prezente in aceasta documentatie sunt detalii tip de sistem, adaptarea lor la situatiile din proiect se va realiza de catre proiectantul cladirii in colaborare cu departamentul tehnic SINIAT.

Perete NIDA System D			
Denumire capitol: Perete separativ legat NIDA System D simplu placat			
Denumire subcapitol: Detaliu prindere la partea superioara pe tabla cutata de acoperis. Perete perpendicular pe cute. Varianta A5*.			
Nr plansa: D1.110	Nr editie: 1	Scara: 1:5	Data: 2021



NIDA System D
 Perete distributiv simplu placati
 Detaliu prindere la partea superioara pe sistem [pana acoperis in sectiune grinda beton precomprimat + tabla cutata de acoperis]
 Perete amplasat perpendicular pe cute.
 Sectiune verticala

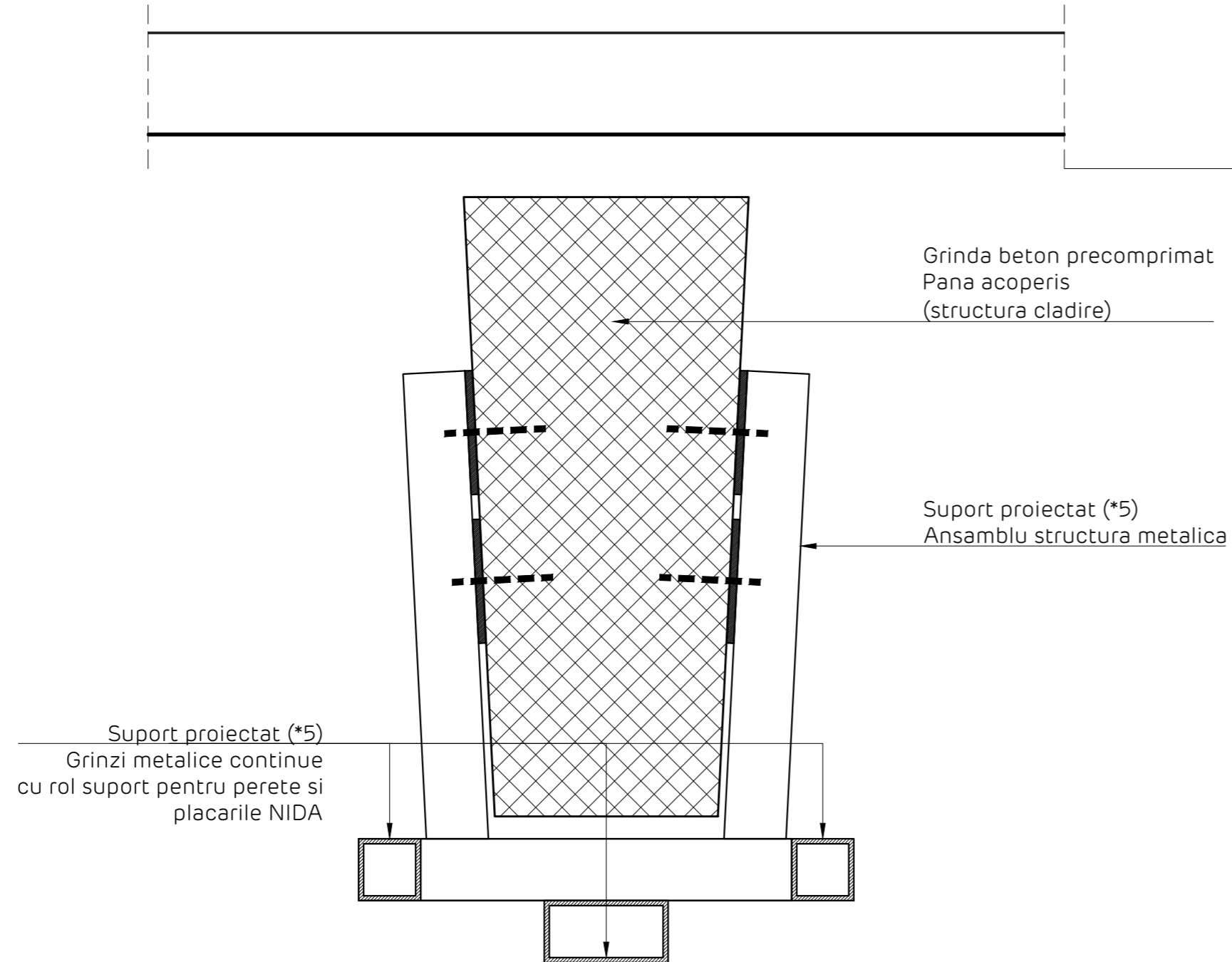

Nota importanta:
 Ansamblul Suport Proiectat (*5) va fi calculat de proiectantul de specialitate si va fi aprobat de proiectantul de rezistenta al cladirii, astfel asigurandu-se ca prinderile pe grinda precomprimata sa se realizeze in pozitiile indicate de acesta din urma.
 Detaliul prezentat este cu rol informativ; modalitatea de prindere, dimensionarea si forma geometrica a precadruului se va realiza de catre un proiectant de specialitate, in functie de specificatiile proiectului.

Fixare structura suport [precadru proiectat (*5)] de elementul din beton precomprimat
 Elevatie

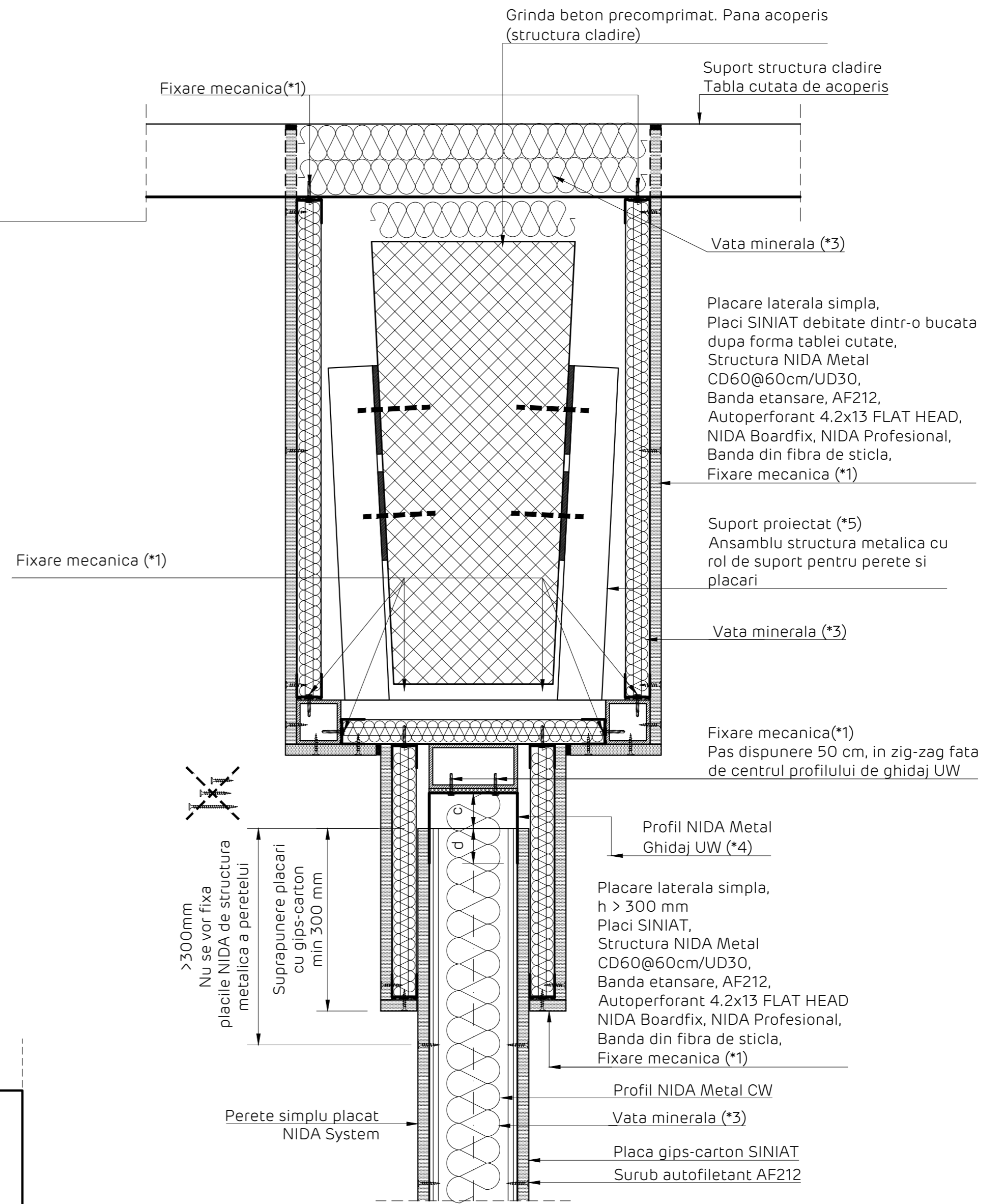
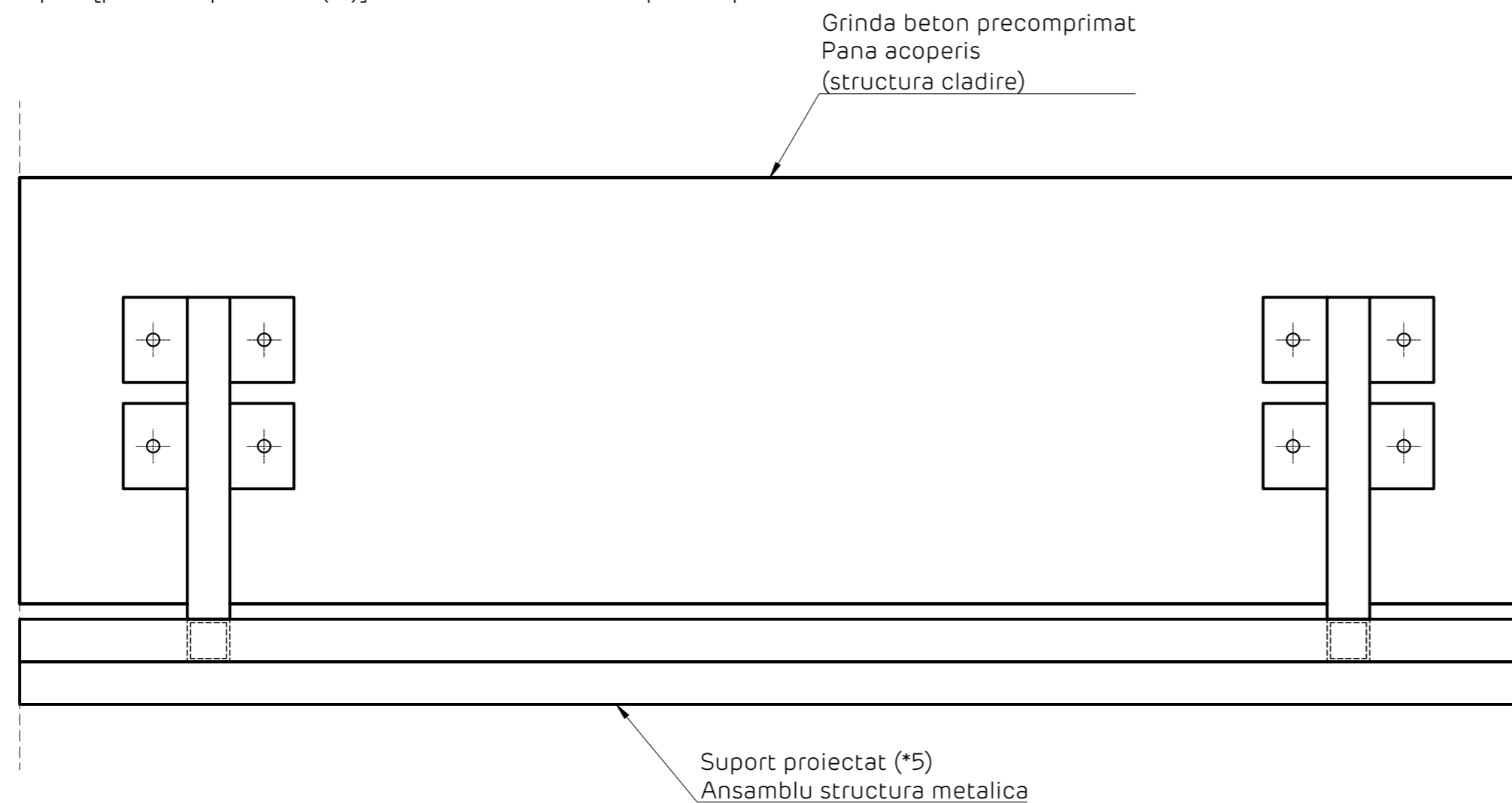

Detaliile tehnice prezente in aceasta documentatie sunt detalii tip de sistem, adaptarea lor la situatiile din proiect se va realiza de catre proiectantul cladirii in colaborare cu departamentul tehnic SINIAT.

Perete NIDA System D			
Denumire capitol: Perete separativ legat NIDA System D simplu placat			
Denumire subcapitol: Prindere la partea superioara pe grinda prefabricata din beton + tabla cutata de acoperis. Sectiune verticala			
Nr plansa: D1.111	Nr editie: 1	Scara: 1:5	Data: 2021



NIDA System D
 Perete distributiv simplu placati
 Detaliu prindere la partea superioara pe sistem [pana acoperis in sectiune grinda beton precomprimat + tabla cutata de acoperis]
 Perete amplasat paralel pe cute
 Sectiune verticala

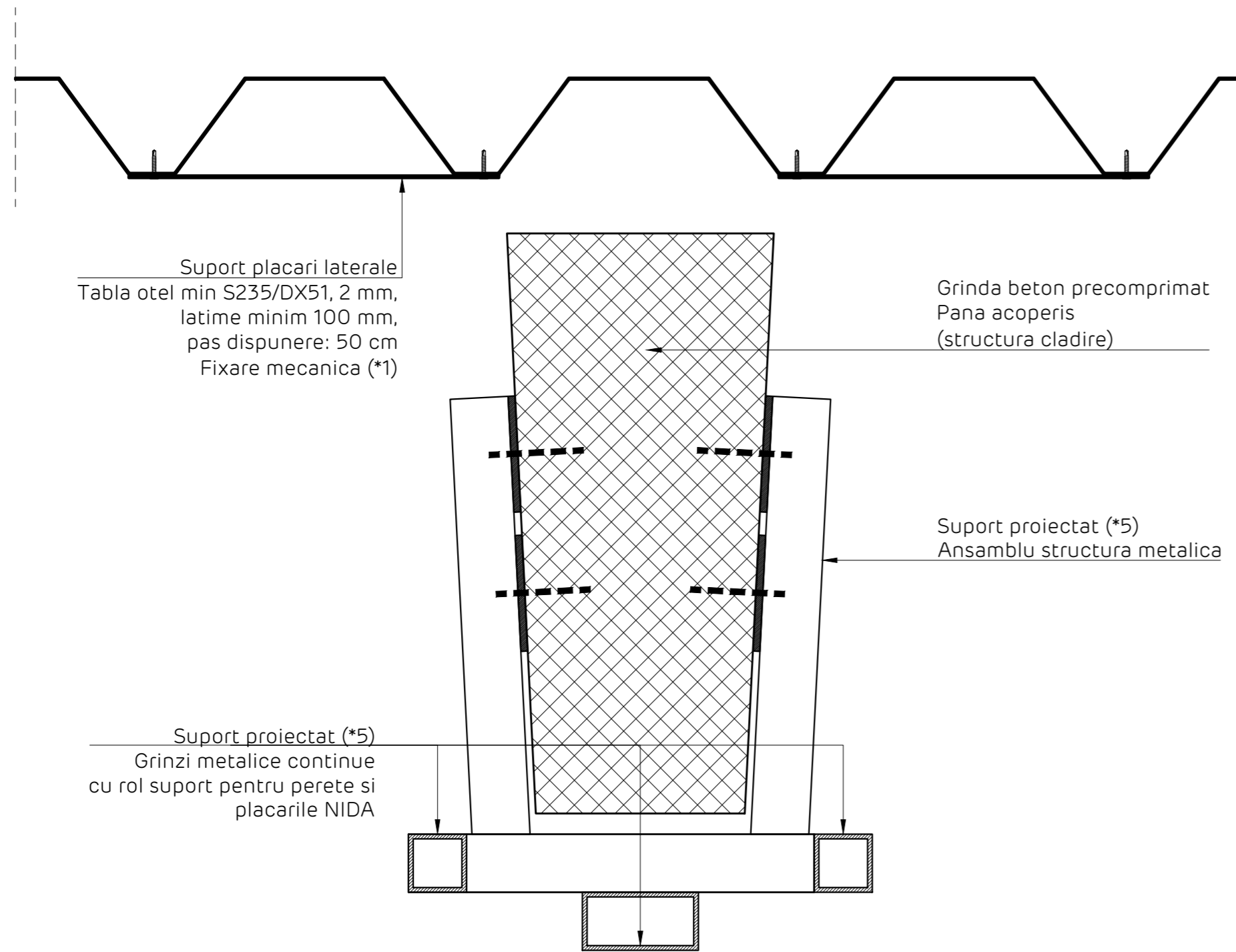

Nota importanta:
 Ansamblul Suport Proiectat (*5) va fi calculat de proiectantul de specialitate si va fi aprobat de proiectantul de rezistenta al cladirii, astfel asigurandu-se ca prinderile pe grinda precomprimata sa se realizeze in pozitiile indicate de acesta din urma.
 Detaliul prezentat este cu rol informativ; modalitatea de prindere, dimensionarea si forma geometrica a precadrului se va realiza de catre un proiectant de specialitate, in functie de specificatiile proiectului.

Fixare structura suport [precadru proiectat (*5)] de elementul din beton precomprimat
 Elevatie

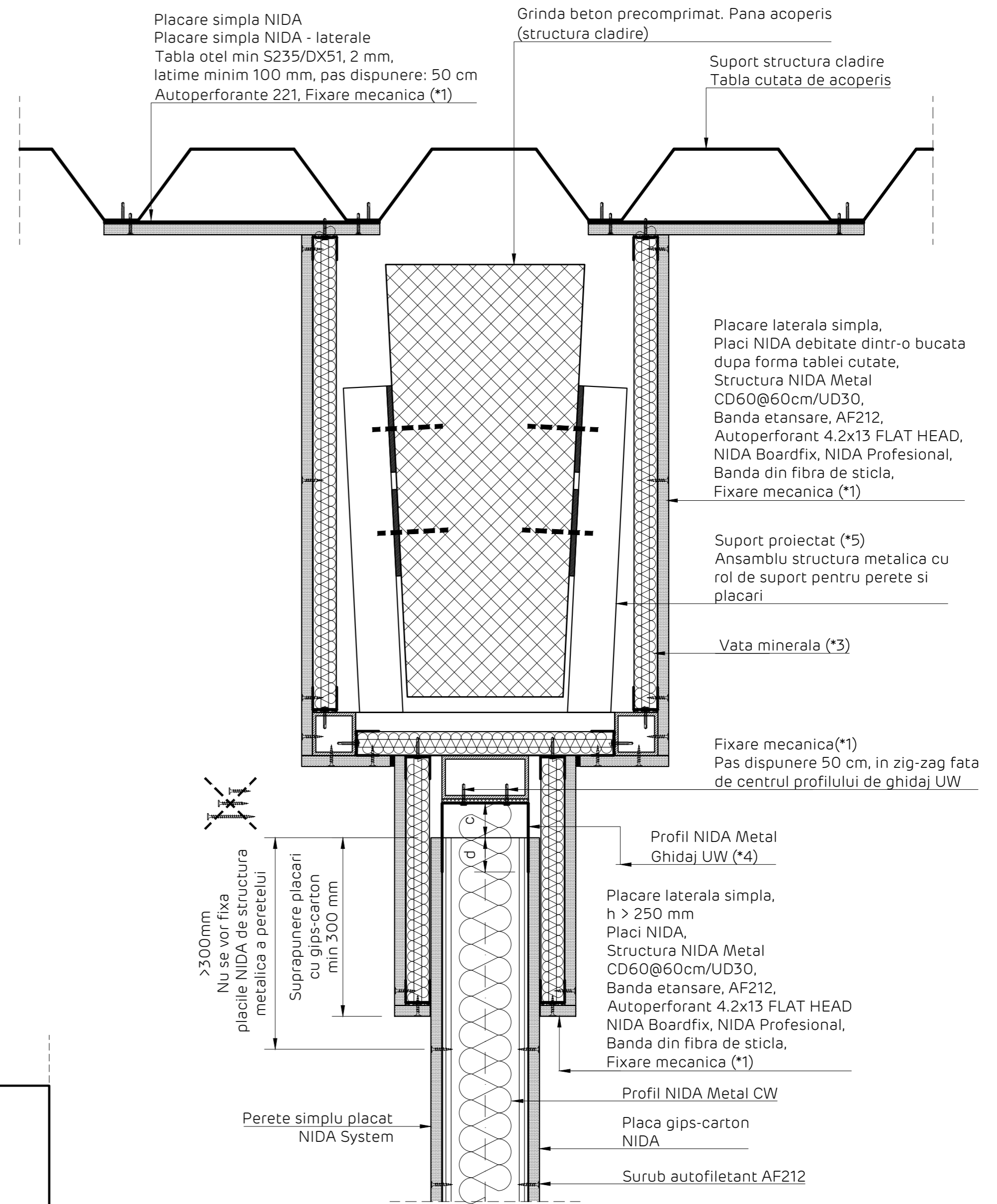
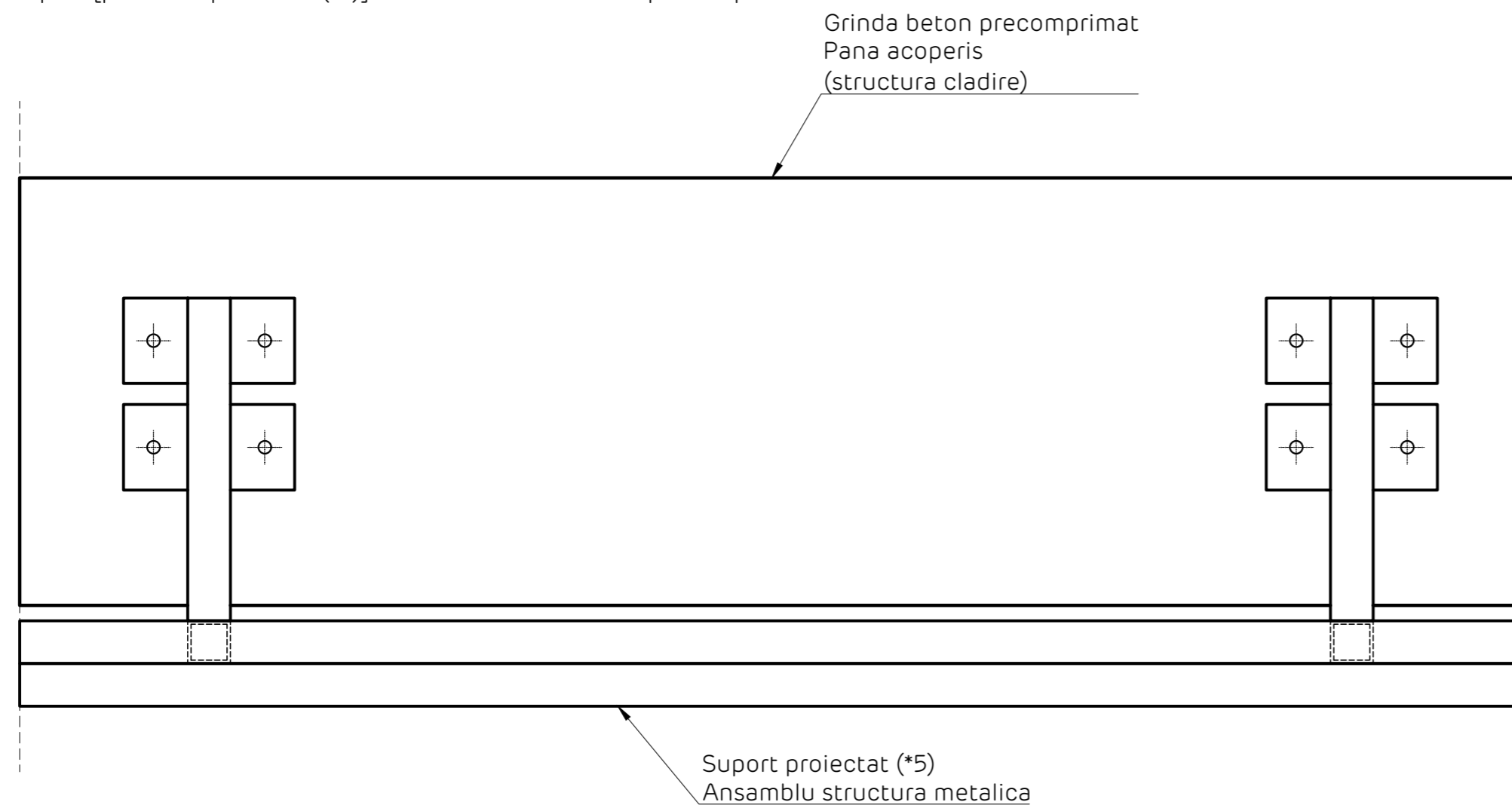

Detaliile tehnice prezente in aceasta documentatie sunt detalii tip de sistem, adaptarea lor la situatiile din proiect se va realiza de catre proiectantul cladirii in colaborare cu departamentul tehnic SINIAT.

Perete NIDA System D			
Denumire capitol: Perete separativ legat NIDA System D simplu placat			
Denumire subcapitol: Prindere la partea superioara pe grinda prefabricata din beton + tabla cutata de acoperis. Sectiune verticala			
Nr plansa: D1.112	Nr editie: 1	Scara: 1:5	Data: 2021



NIDA System D

Perete distributiv simplu placat

Detaliu prindere la partea superioara pe planseu colaborant.

Perete perpendicular pe cute. Varianta 6. Sectiune verticala

Detaliu realizare placare laterala simpla

Varianta 6

Sectiune verticala

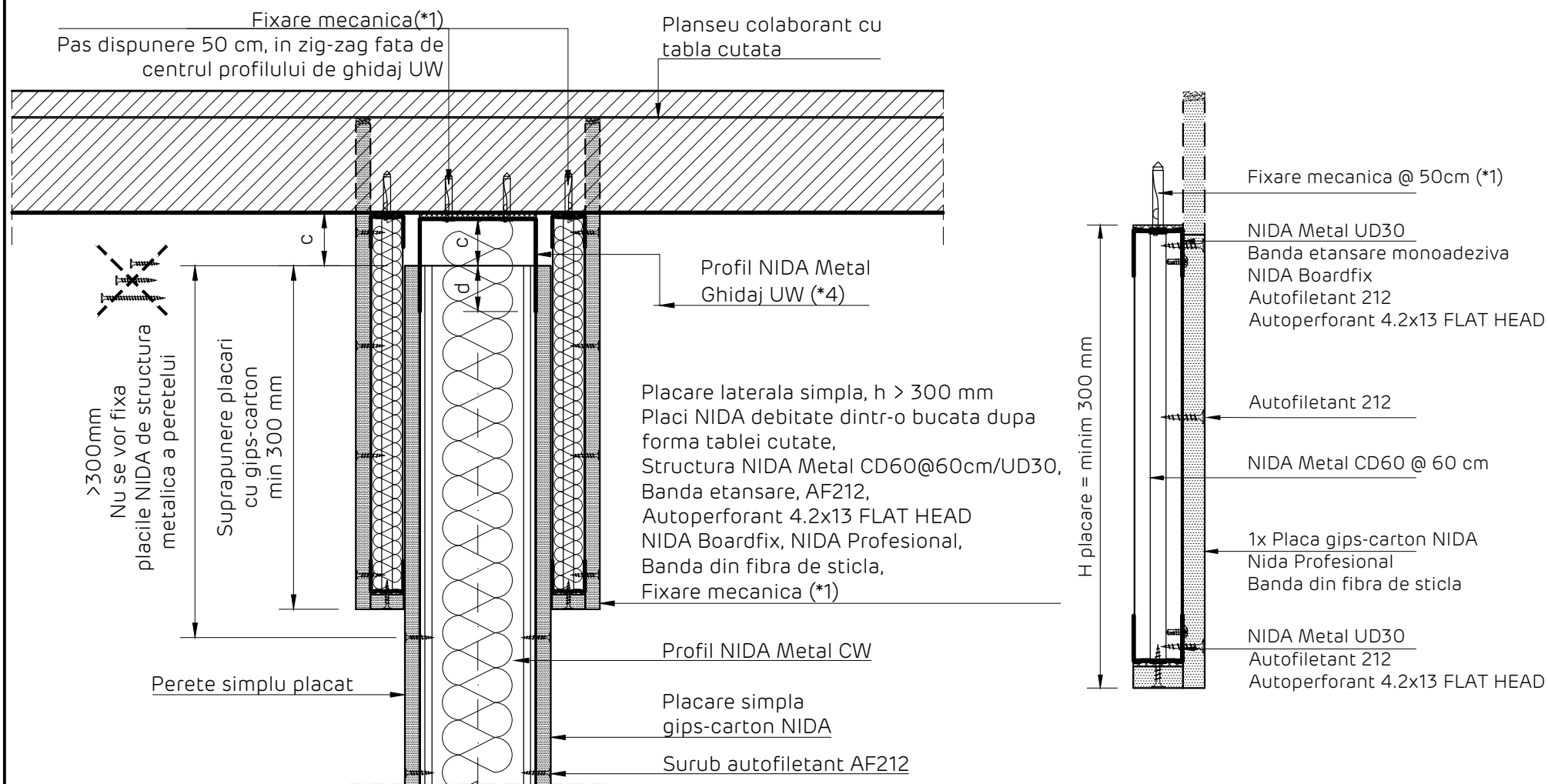

Detaliile tehnice prezente in aceasta documentatie sunt detalii tip de sistem, adaptarea lor la situatiile din proiect se va realiza de catre proiectantul cladirii in colaborare cu departamentul tehnic SINIAT.

Perete NIDA System D

Denumire capitol:

Perete separativ legat NIDA System D simplu placat

Denumire subcapitol:

Detaliu prindere la partea superioara pe planseu colaborant. Perete perpendicular pe cute. Varianta 6.

Nr plansa:

D1.113

Nr editie:

1

Scara:

1:5

Data:

2021



NIDA System D

Perete distributiv simplu placat

Detaliu prindere la partea superioara pe planseu colaborant.

Perete paralel cu nervurile tablei. Varianta 6. Sectiune verticala

Detaliu realizare placare laterala simpla

Varianta 6

Sectiune verticala

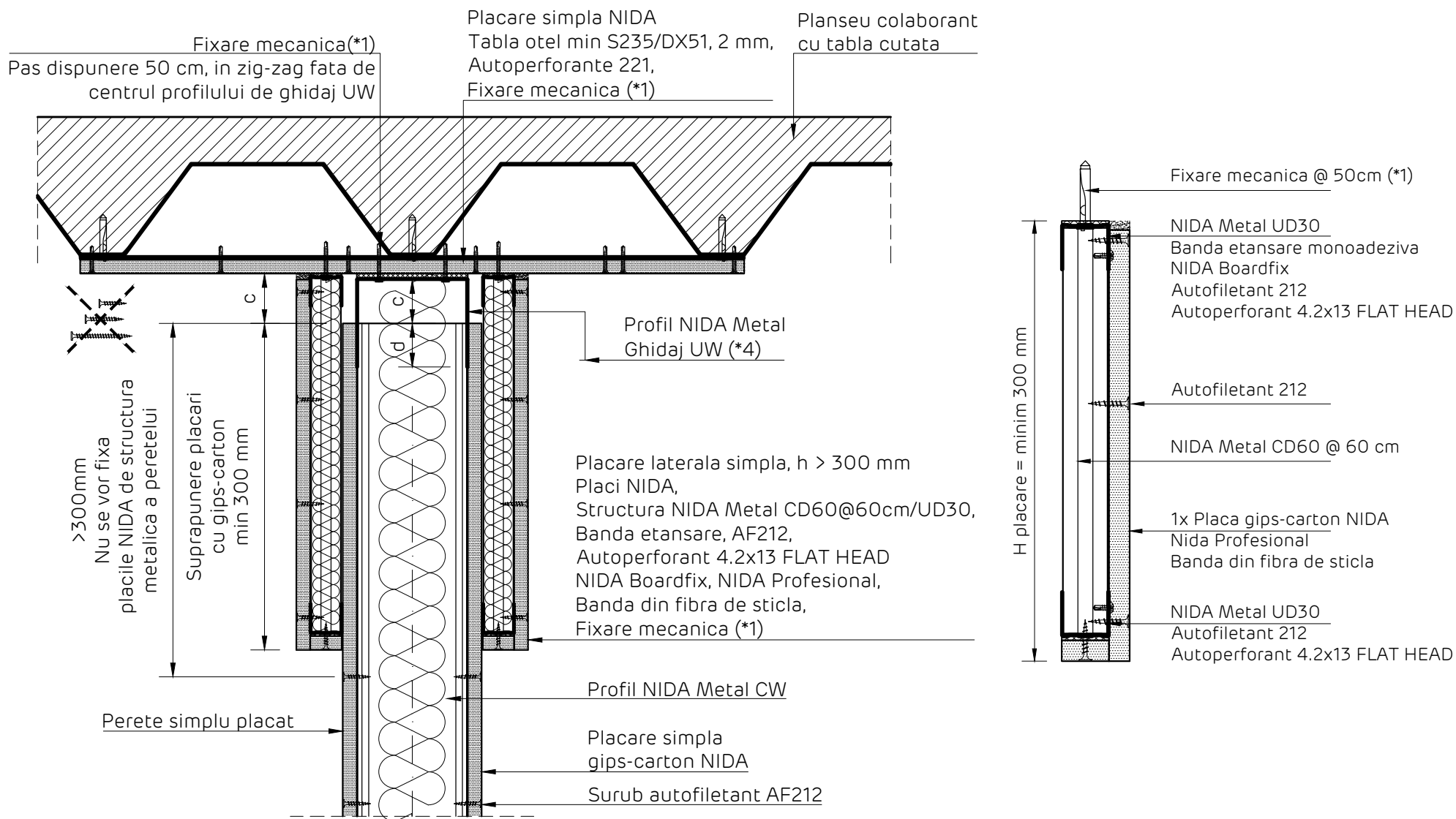

Detaliile tehnice prezente in aceasta documentatie sunt detalii tip de sistem, adaptarea lor la situatiile din proiect se va realiza de catre proiectantul cladirii in colaborare cu departamentul tehnic SINIAT.

Perete NIDA System D

Denumire capitol:

Perete separativ legat NIDA System D simplu placat

Denumire subcapitol:

Detaliu prindere la partea superioara pe planseu colaborant. Perete paralel pe cute. Varianta 6.

Nr plansa:

D1.114

Nr editie:

1

Scara:

1:5

Data:

2021



NIDA System D
 Perete distributiv simplu placat
 Detaliu prindere la partea superioara pe panou de acoperis termoizolant tip SANDWICH.
 VARIANTA 7. Sectiune verticala

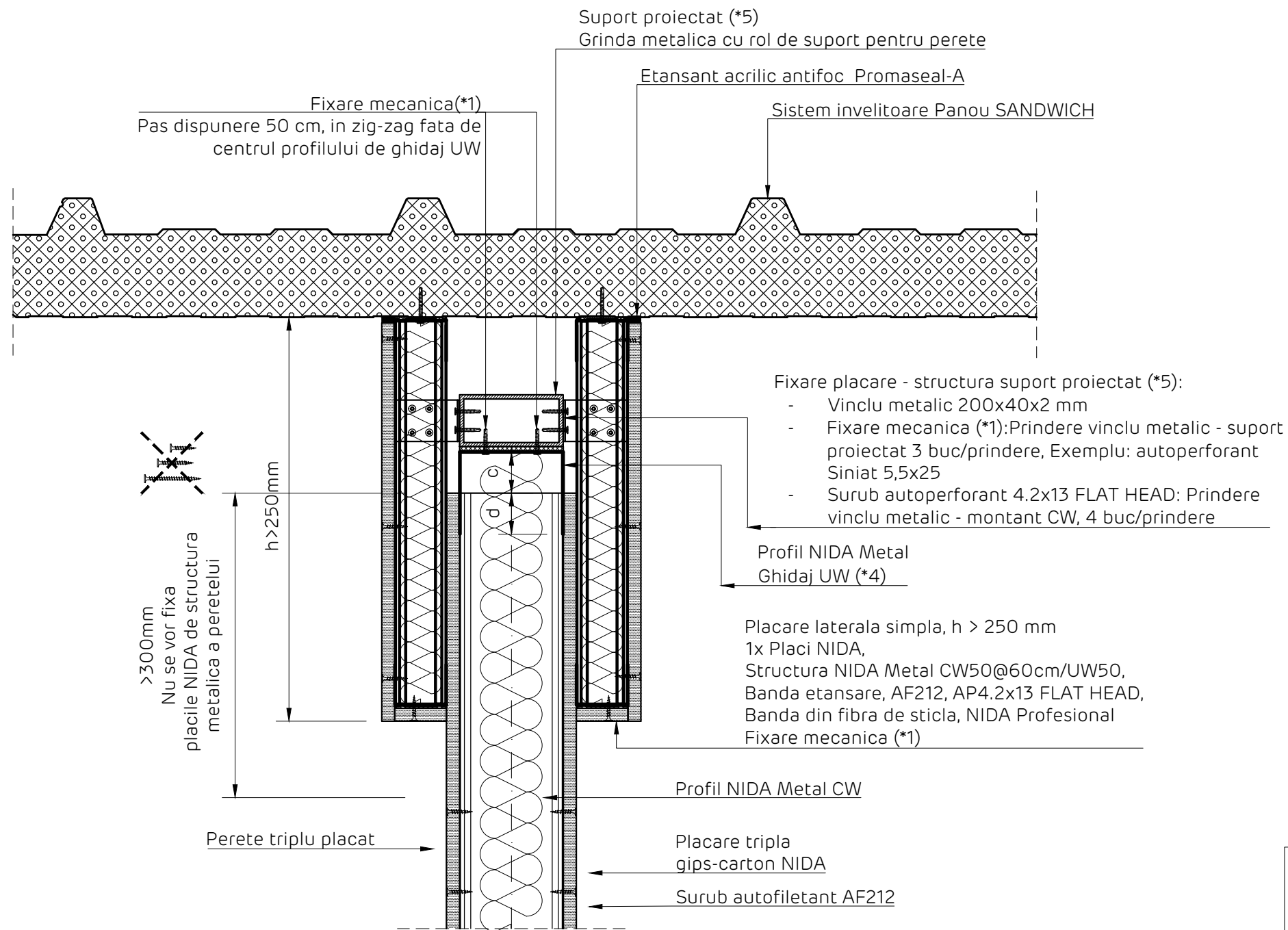

Detaliu realizare placare laterala simpla
 Sectiune verticala

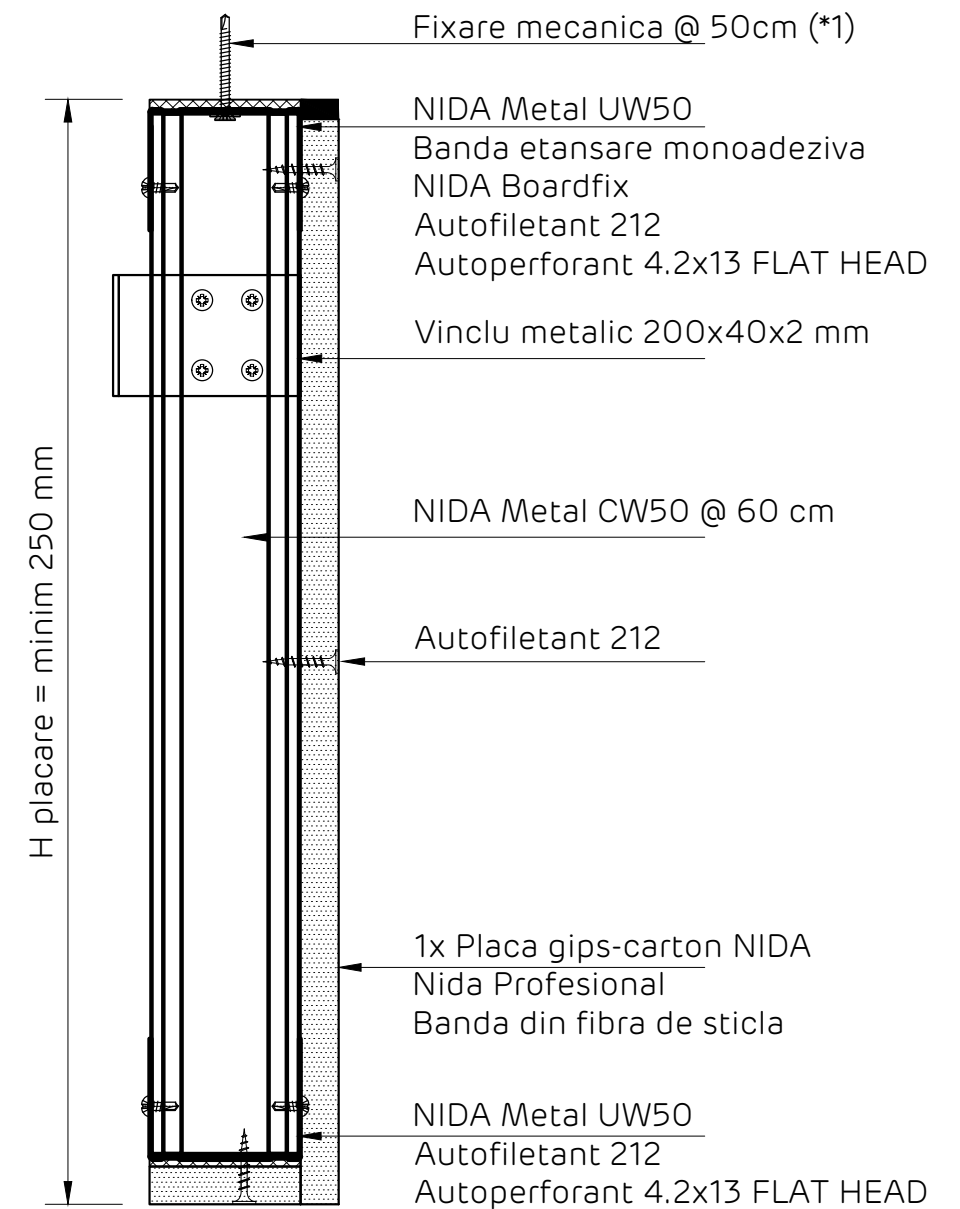

Nota:
 Acest detaliu se va implementa in situatiile in care orice alt element de constructie al cladirii, aflat la nivelul acoperisului (ex. tabla cutata de acoperis, panou termoizolator tip sandwich...) NU are capacitatea de rezistenta dovedita de a prelua incarcările transmise de sistemul de perete NIDA, rezultate din actiunea forțelor seismice si a celor din presiunile interioare.
 In aceasta situatie, se va proiecta o structura metalica cu rol de sustinere a peretelui NIDA, in baza unei documentatii tehnice de specialitate, in conformitate cu legislatia in vigoare.

Detaliile tehnice prezente in aceasta documentatie sunt detalii tip de sistem, adaptarea lor la situatiile din proiect se va realiza de catre proiectantul cladirii in colaborare cu departamentul tehnic SINIAT.

Perete NIDA System D			
Denumire capitol: Perete separativ legat NIDA System D simplu placat			
Denumire subcapitol: Detaliu prindere la partea superioara pe panou de acoperis termoizolant tip SANDWICH. Varianta 7. Sectiune verticala			
Nr plansa: D1.115	Nr editie: 1	Scara: 1:5	Data: 2021



Perete simplu placat NIDA System D
 Detaliu de inchidere la partea superioara pe sistem de tabla cutata de acoperis, prindere pe structura metalica
 Perete perpendicular pe nervurile tablei cutate. Varianta 8
 Sectiune verticala

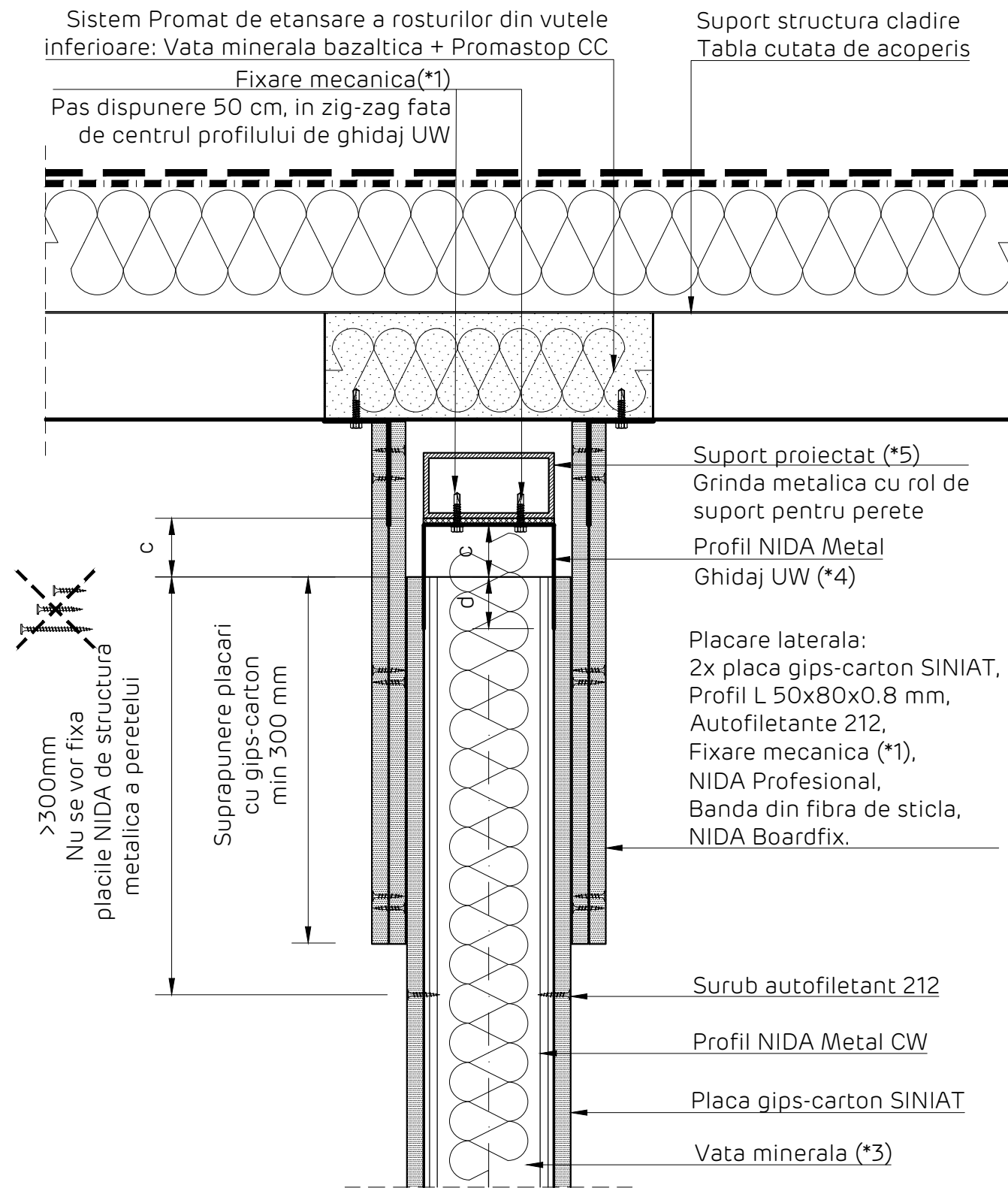

Detaliu realizare placare laterala
 Sectiune verticala

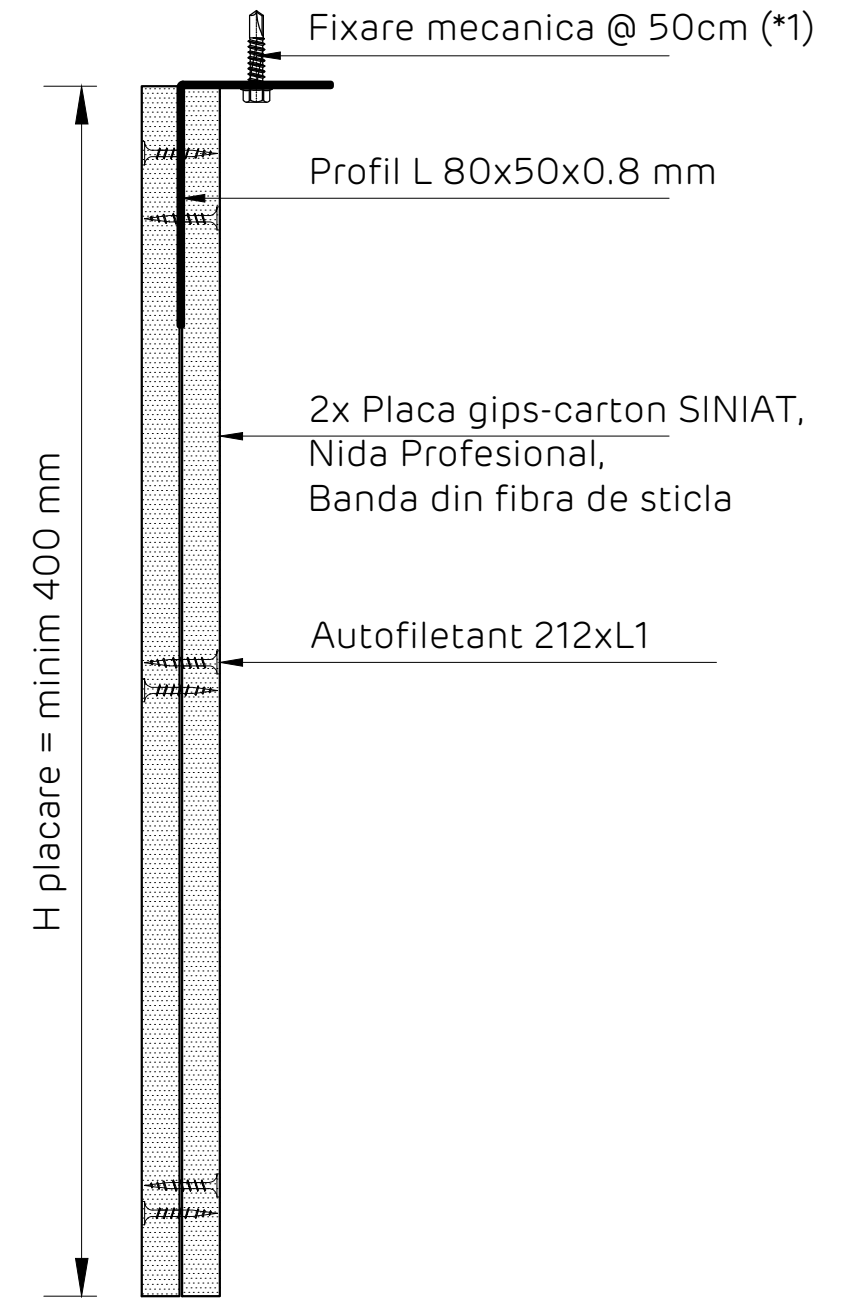

Nota:
 Acest detaliu se va implementa in situatiile in care orice alt element de constructie al cladirii, aflat la nivelul acoperisului (ex. tabla cutata de acoperis, panou termoizolator tip sandwich...) NU are capacitatea de rezistenta dovedita de a prelua incarcările transmise de sistemul de perete NIDA, rezultate din actiunea forțelor seismice si a celor din presiunile interioare.
 In aceasta situatie, se va proiecta o structura metalica cu rol de sustinere a peretelui NIDA, in baza unei documentatii tehnice de specialitate, in conformitate cu legislatia in vigoare.

Detaliile tehnice prezente in aceasta documentatie sunt detalii tip de sistem, adaptarea lor la situatiile din proiect se va realiza de catre proiectantul cladirii in colaborare cu departamentul tehnic SINIAT.

Perete NIDA System D			
Denumire capitol: Perete separativ legat NIDA System D simplu placat			
Denumire subcapitol: Detaliu prindere la partea superioara pe tabla cutata de acoperis. Perete perpendicular pe cute. Varianta 8.			
Nr plansa: D1.116	Nr editie: 1	Scara: 1:5	Data: 2021



Perete paralel pe nervurile tablei cutate. Varianta 8
Sectiune verticala

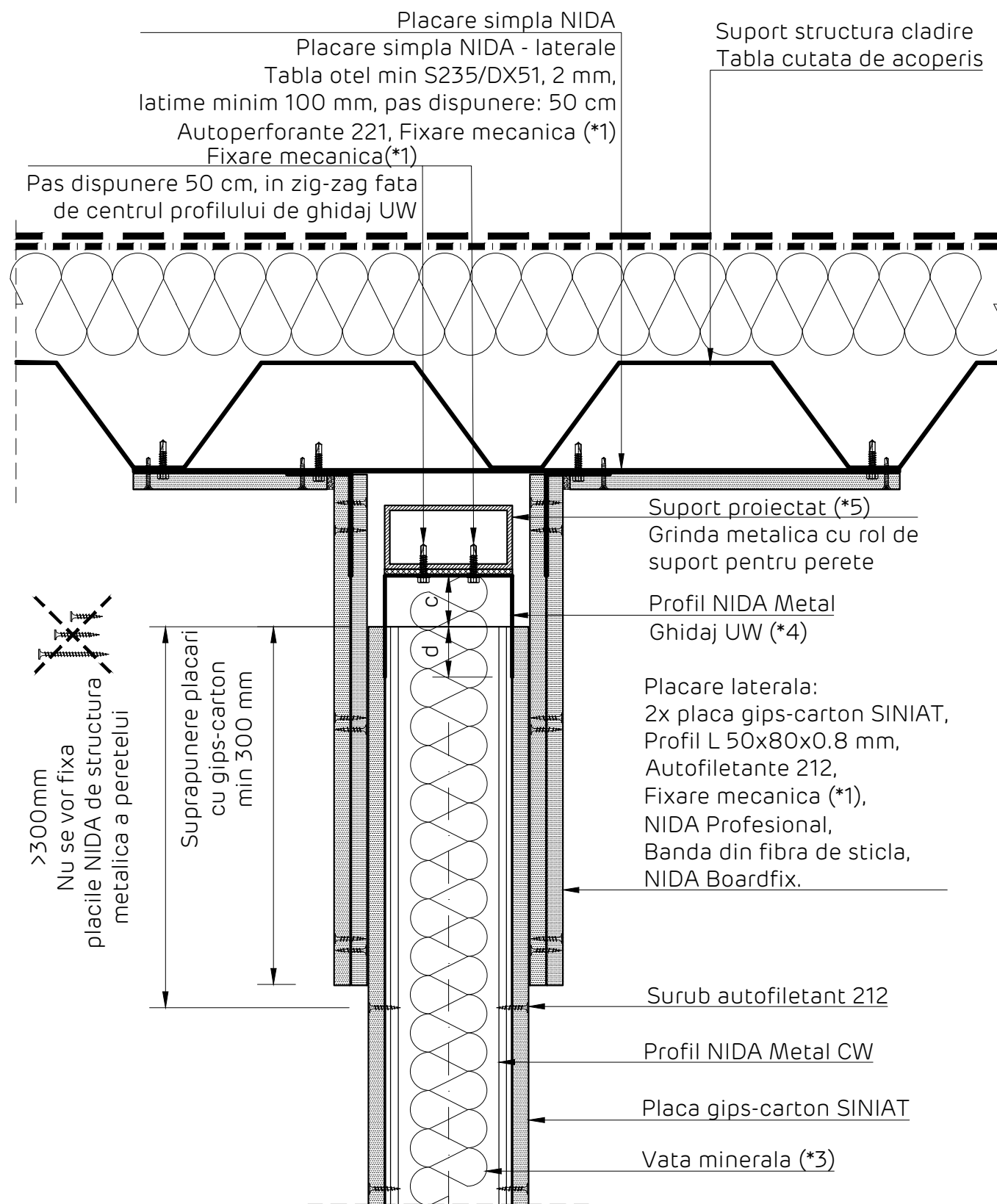

Detaliu realizare placare laterala
Sectiune verticala

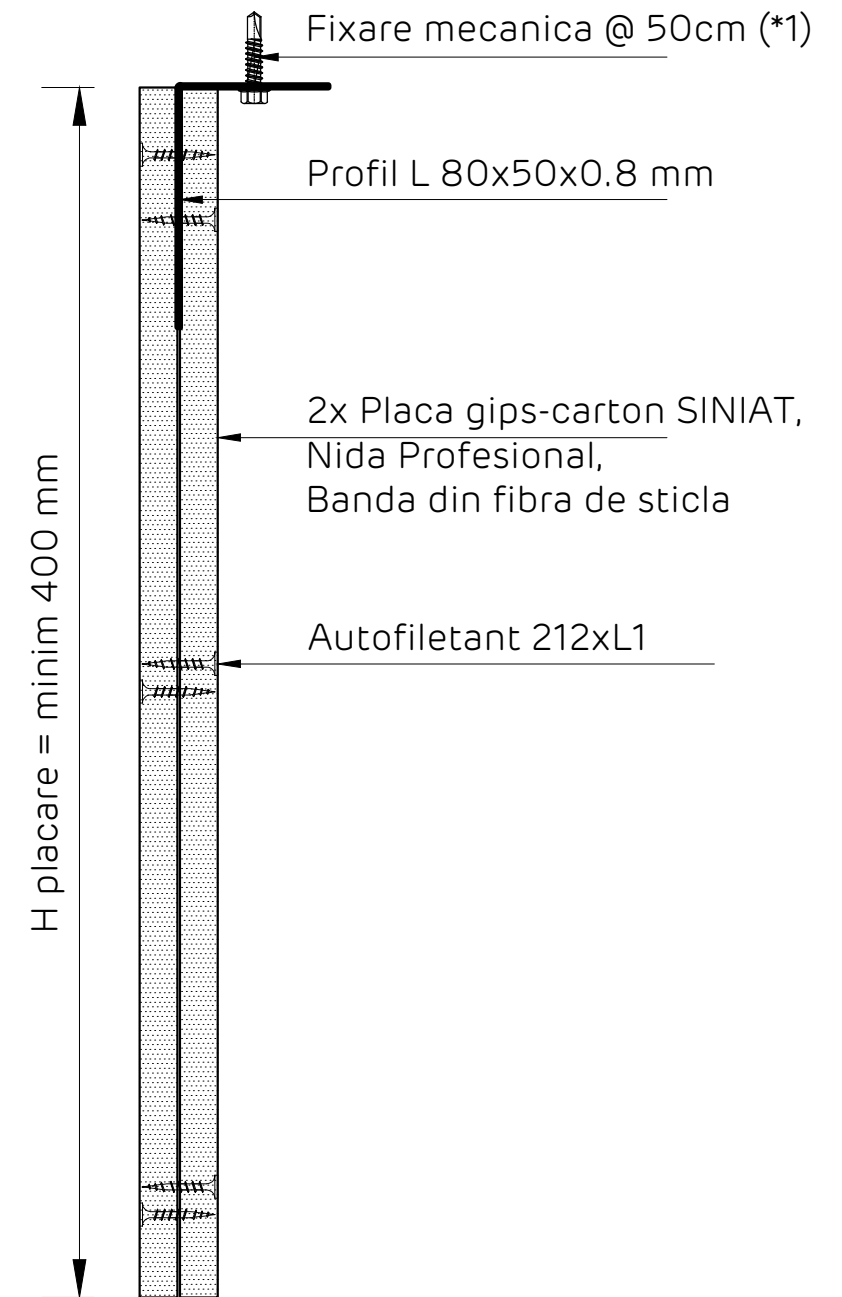

Nota:
Acest detaliu se va implementa in situatiile in care orice alt element de constructie al cladirii, aflat la nivelul acoperisului (ex. tabla cutata de acoperis, panou termoizolator tip sandwich...) NU are capacitatea de rezistenta dovedita de a prelua incarcările transmise de sistemul de perete NIDA, rezultate din actiunea fortelor seismice si a celor din presiunile interioare.
In aceasta situatie, se va proiecta o structura metalica cu rol de sustinere a peretelui NIDA, in baza unei documentatii tehnice de specialitate, in conformitate cu legislatia in vigoare.

Detaliile tehnice prezente in aceasta documentatie sunt detalii tip de sistem, adaptarea lor la situatiile din proiect se va realiza de catre proiectantul cladirii in colaborare cu departamentul tehnic SINIAT.

Perete NIDA System D			
Denumire capitol: Perete separativ legat NIDA System D simplu placat			
Denumire subcapitol: Detaliu prindere la partea superioara pe tabla cutata de acoperis. Perete paralel pe cute. Varianta 8.			
Nr plansa: D1.117	Nr editie: 1	Scara: 1:5	Data: 2021



Perete simplu placat NIDA System D

Detaliu de inchidere la partea superioara pe sistem de tabla cutata de acoperis, prindere direct pe tabla cutata structurala

Perete perpendicular pe nervurile tablei cutate. Varianta 8*

Sectiune verticala

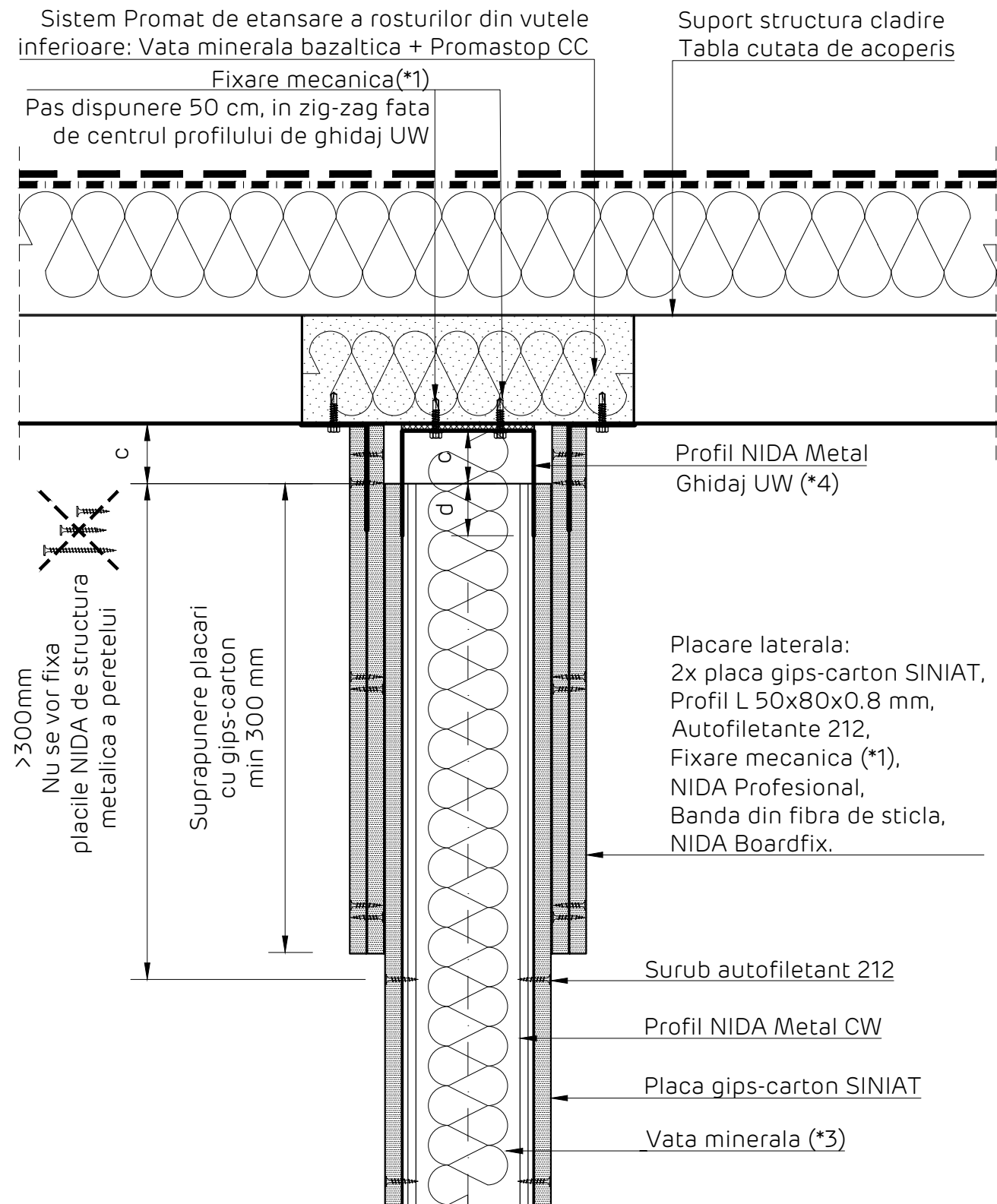

Detaliu realizare placare laterala
Sectiune verticala

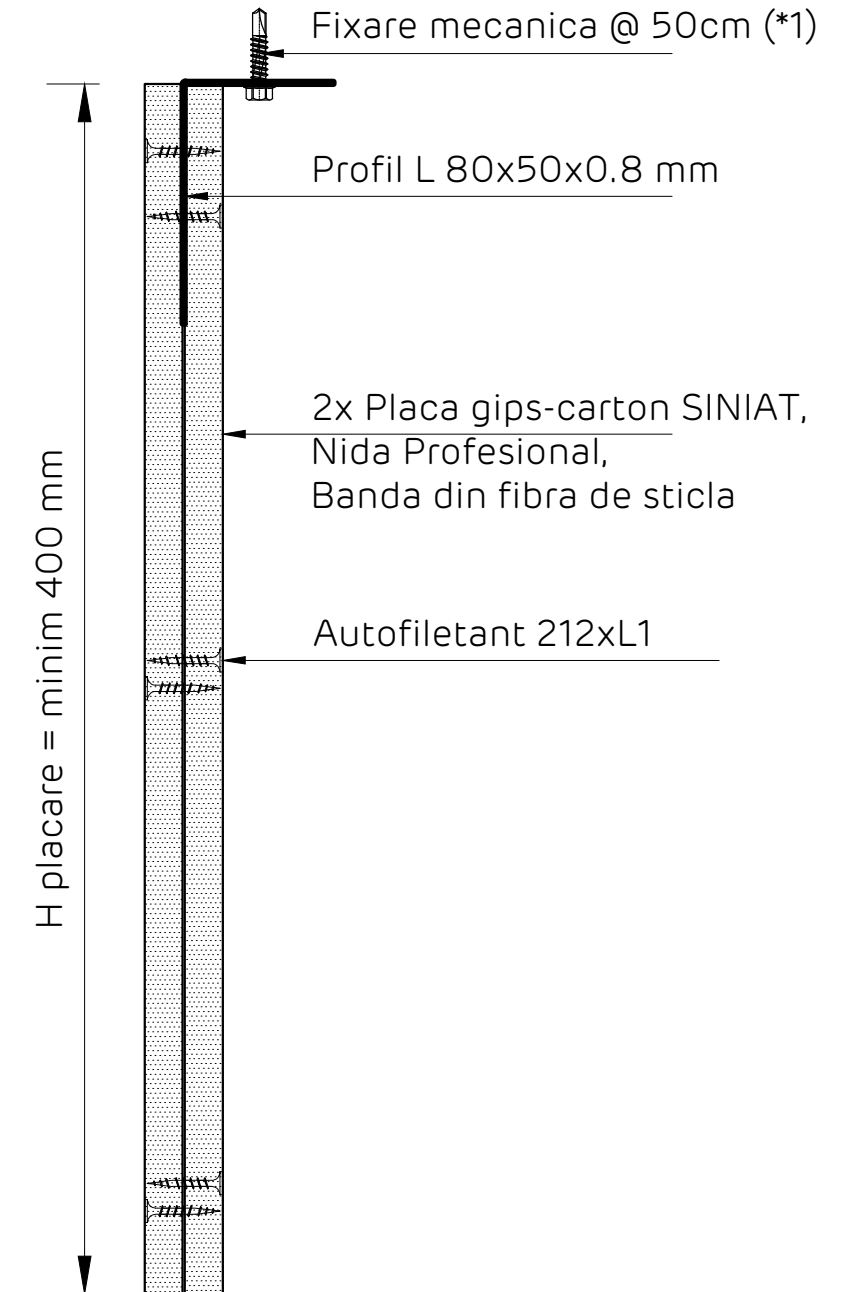

Nota:

Acest detaliu se va implementa in situatiile in care structura suport a peretilor NIDA System, adica tabla cutata de acoperis, are capacitatea de rezistenta mecanica de a prelua incarcările transmise de sistemul de perete NIDA, rezultate din actiunea forțelor seismice si a celor din presiunile interioare. Documentatia tehnica de verificare a structurii suport si de implementare a sistemului de prindere a peretelui de aceasta, se va realiza de catre proiectantul de specialitate, in conformitate cu legislatia in vigoare.

Detaliile tehnice prezente in aceasta documentatie sunt detalii tip de sistem, adaptarea lor la situatiile din proiect se va realiza de catre proiectantul cladirii in colaborare cu departamentul tehnic SINIAT.

Perete NIDA System D			
Denumire capitol: Perete separativ legat NIDA System D simplu placat			
Denumire subcapitol: Detaliu prindere la partea superioara pe tabla cutata de acoperis. Perete perpendicular pe cute. Varianta 8*.			
Nr plansa: D1.118	Nr editie: 1	Scara: 1:5	Data: 2021



Perete simplu placat NIDA System D

Detaliu de inchidere la partea superioara pe sistem de tabla cutata de acoperis, prindere direct pe tabla cutata structurala

Perete paralel cu nervurile tablei cutate. Varianta 8*

Sectiune verticala

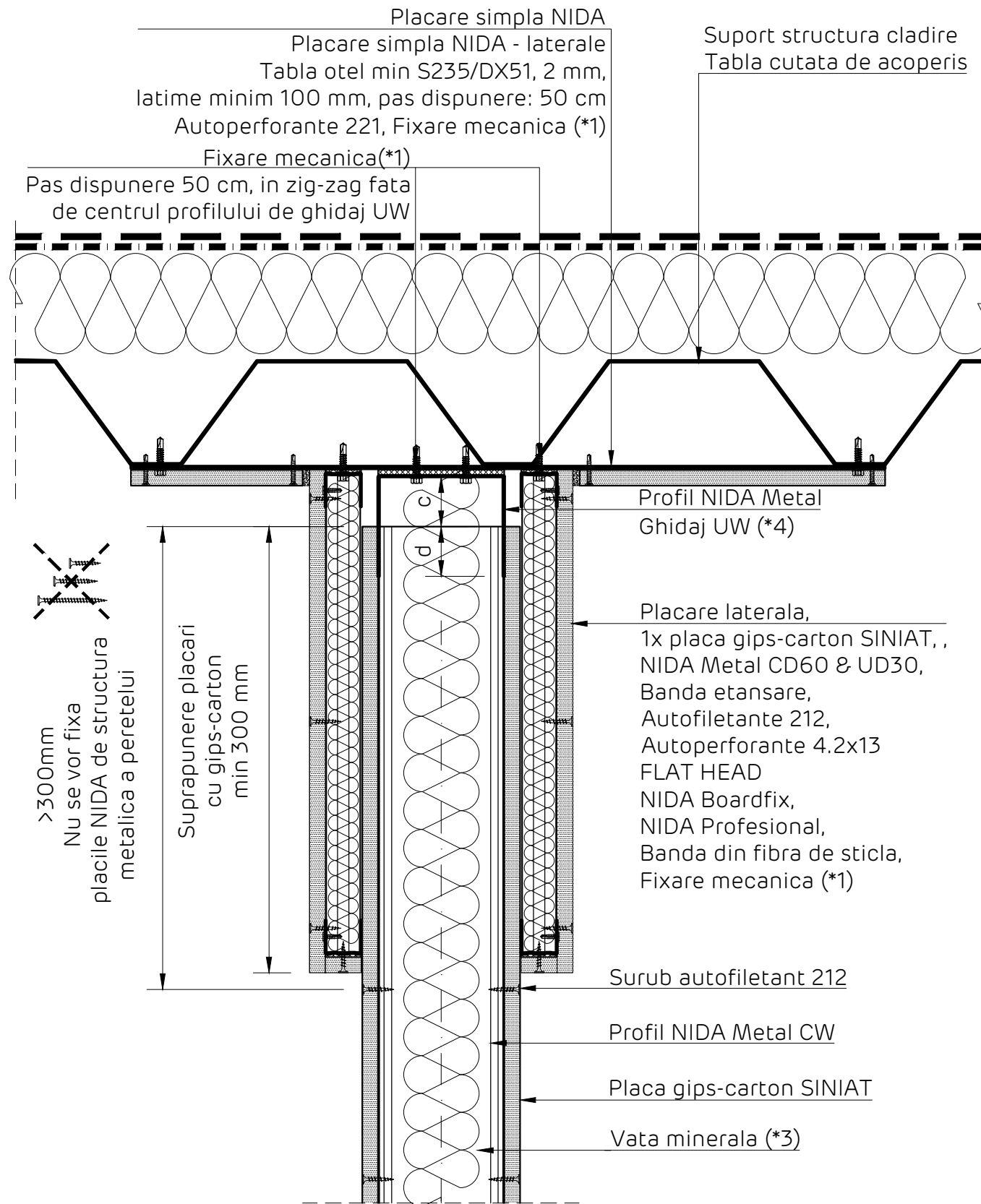

Detaliu realizare placare laterala

Sectiune verticala

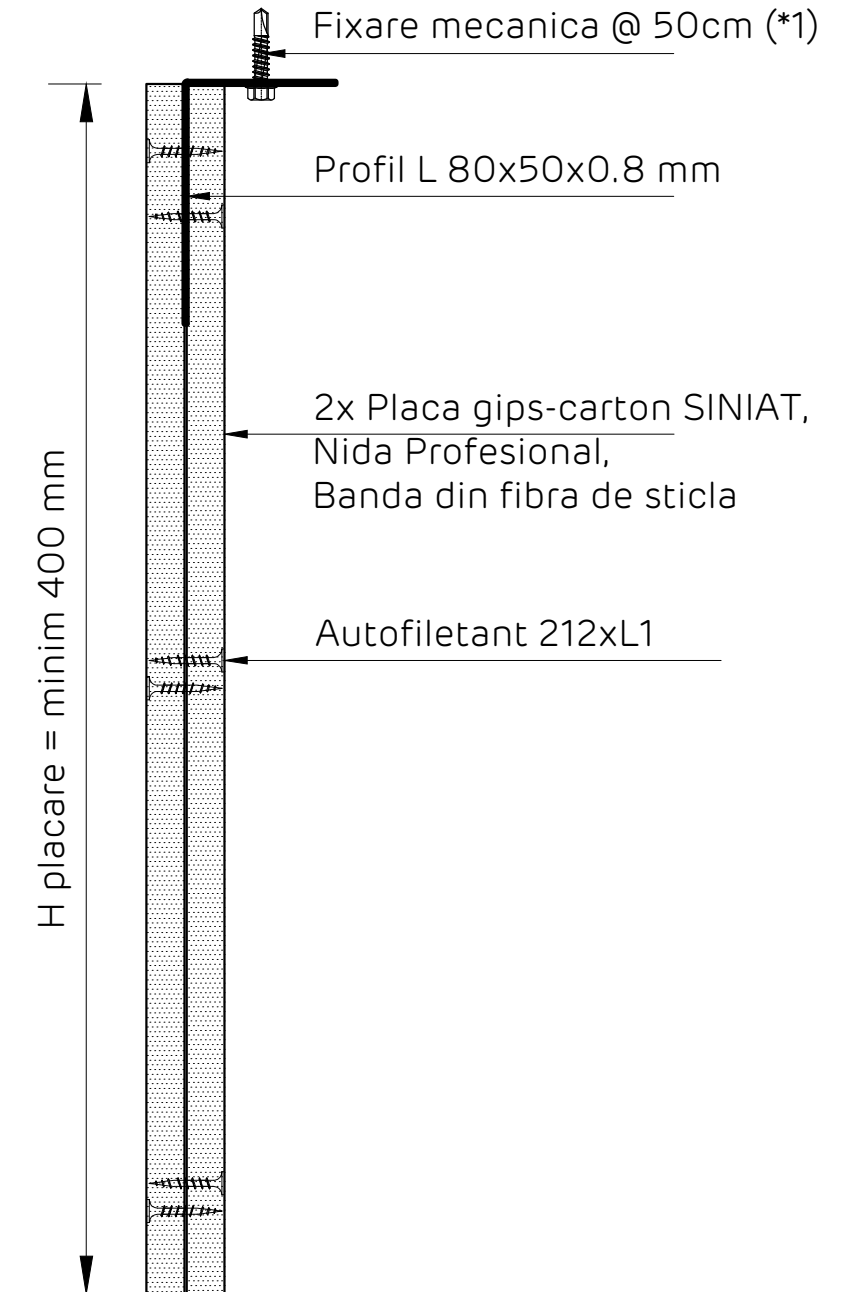

Nota:

Acest detaliu se va implementa in situatiile in care structura suport a peretilor NIDA System, adica tabla cutata de acoperis, are capacitatea de rezistenta mecanica de a prelua incarcările transmise de sistemul de perete NIDA, rezultate din actiunea fortelor seismice si a celor din presiunile interioare. Documentatia tehnica de verificare a structurii suport si de implementare a sistemului de prindere a peretelui de aceasta, se va realiza de catre proiectantul de specialitate, in conformitate cu legislatia in vigoare.

Detaliile tehnice prezente in aceasta documentatie sunt detalii tip de sistem, adaptarea lor la situatiile din proiect se va realiza de catre proiectantul cladirii in colaborare cu departamentul tehnic SINIAT.

Perete NIDA System D			
Denumire capitol: Perete separativ legat NIDA System D simplu placat			
Denumire subcapitol: Detaliu prindere la partea superioara pe tabla cutata de acoperis. Perete paralel pe cute. Varianta 8*.			
Nr plansa: D1.119	Nr editie: 1	Scara: 1:5	Data: 2021



Detaliu joncare profile simple NIDA Metal CW

SECTIUNE S1

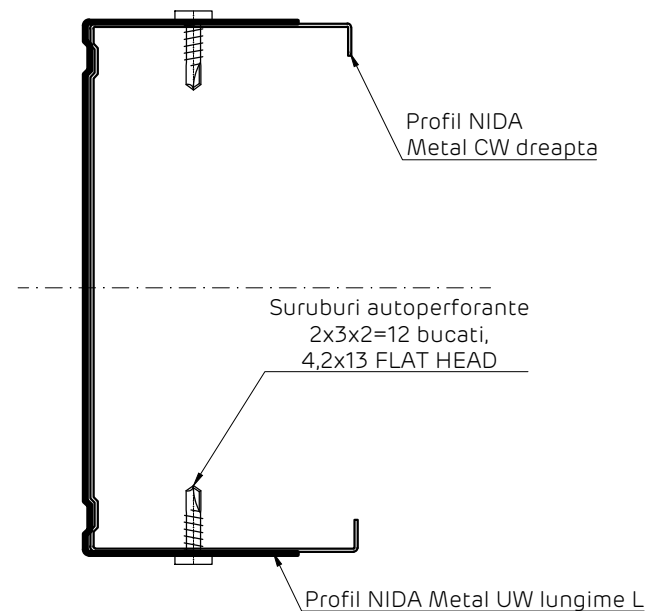
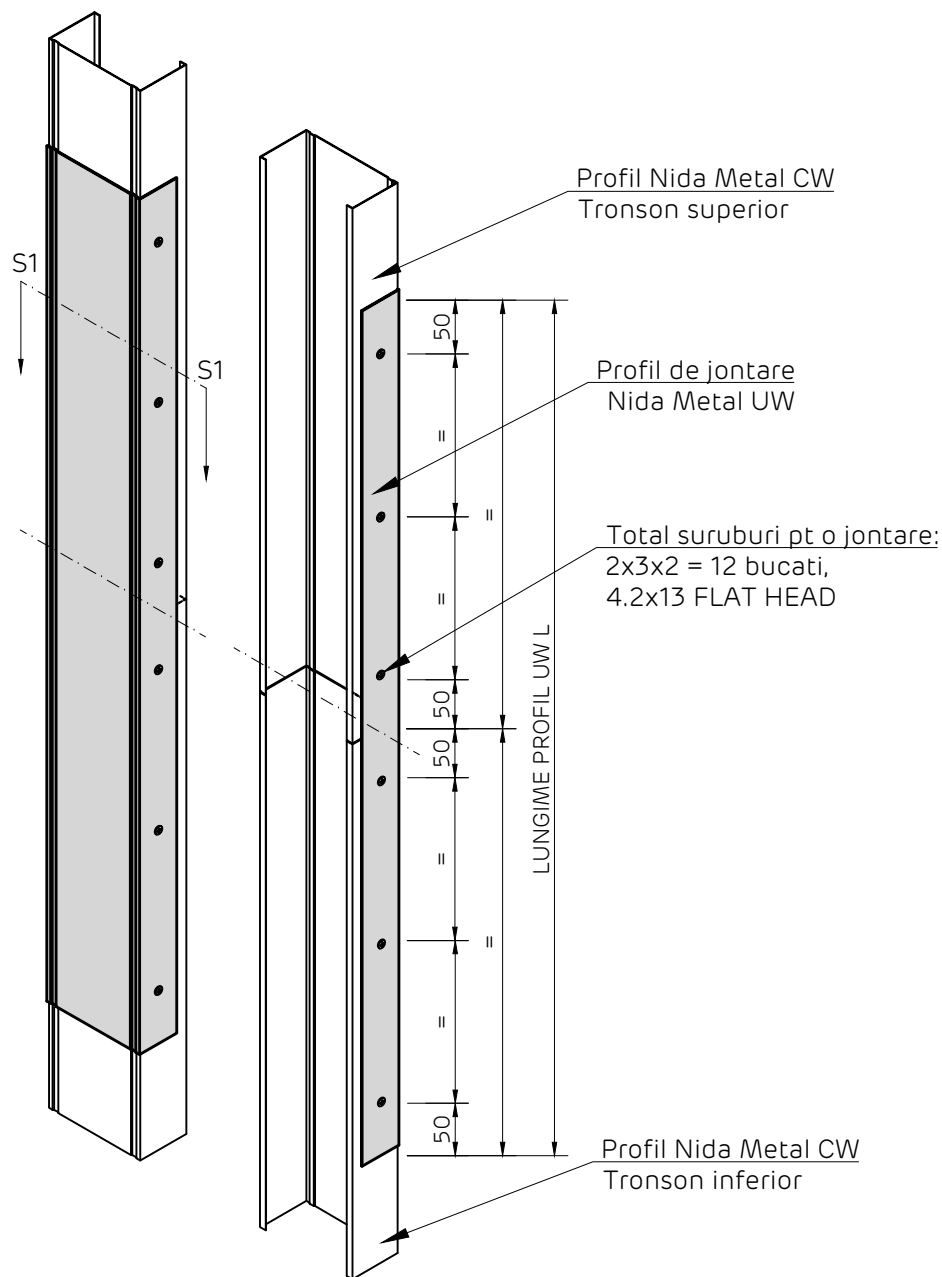

Crt.	Profil montant NIDA Metal CW	Profil joncare NIDA Metal UW	Lungime profil joncare UW [mm]
1	CW50	UW50	L = 1000
2	CW75	UW75	L = 1500
3	CW100	UW100	L = 2000

Detaliile tehnice prezente in aceasta documentatie sunt detalii tip de sistem, adaptarea lor la situatiile din proiect se va realiza de catre proiectantul cladirii in colaborare cu departamentul tehnic SINIAT.

NIDA System D			
Denumire capitol: Perete distributiv NIDA System D simplu placat			
Denumire subcapitol: Detaliu joncare profile simple NIDA Metal CW			
Nr plansa: D1.201	Nr editie: 1	Scara: 1:5	Data: 2021



Detaliu joncare profile dublate NIDA Metal CW

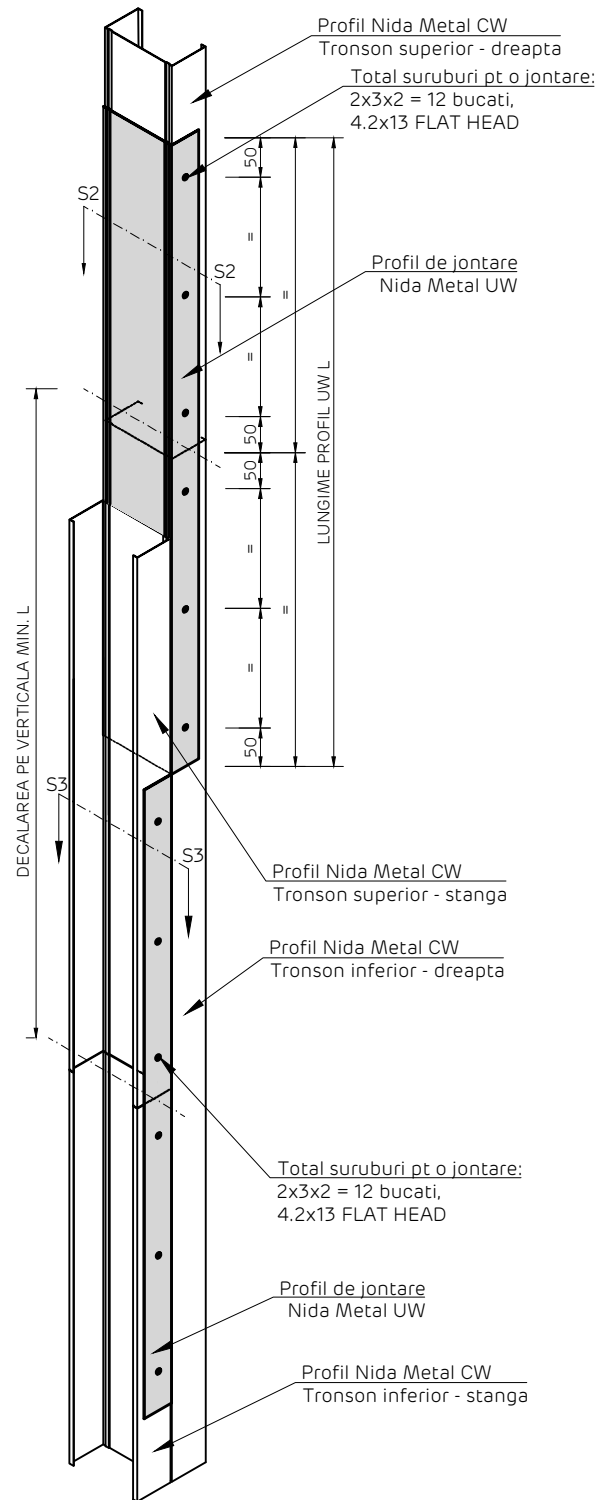

SECTIUNE S2

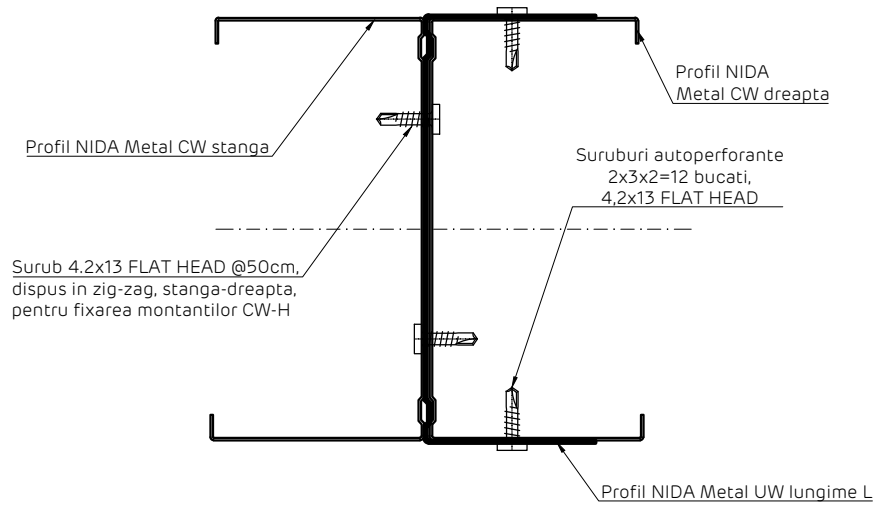

SECTIUNE S3

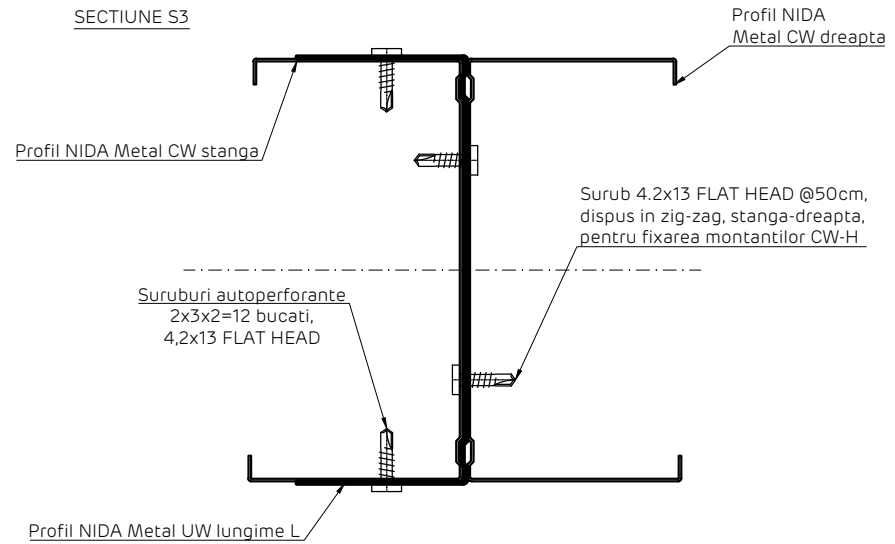

Crt.	Profil montant NIDA Metal CW	Profil joncare NIDA Metal UW	Lungime profil joncare UW [mm]
1	CW50	UW50	L = 1000
2	CW75	UW75	L = 1500
3	CW100	UW100	L = 2000

Detaliile tehnice prezente in aceasta documentatie sunt detalii tip de sistem, adaptarea lor la situatiile din proiect se va realiza de catre proiectantul cladirii in colaborare cu departamentul tehnic SINIAT.

NIDA System D

Denumire capitol:
Perete distributiv NIDA System D simplu placat

Denumire subcapitol:
Detaliu joncare profile dublate NIDA Metal CW

Nr plansa: D1.202
Nr editie: 1
Scara: 1:5
Data: 2021



Decalarea joantelor profilelor CW
Elevatie locala perete

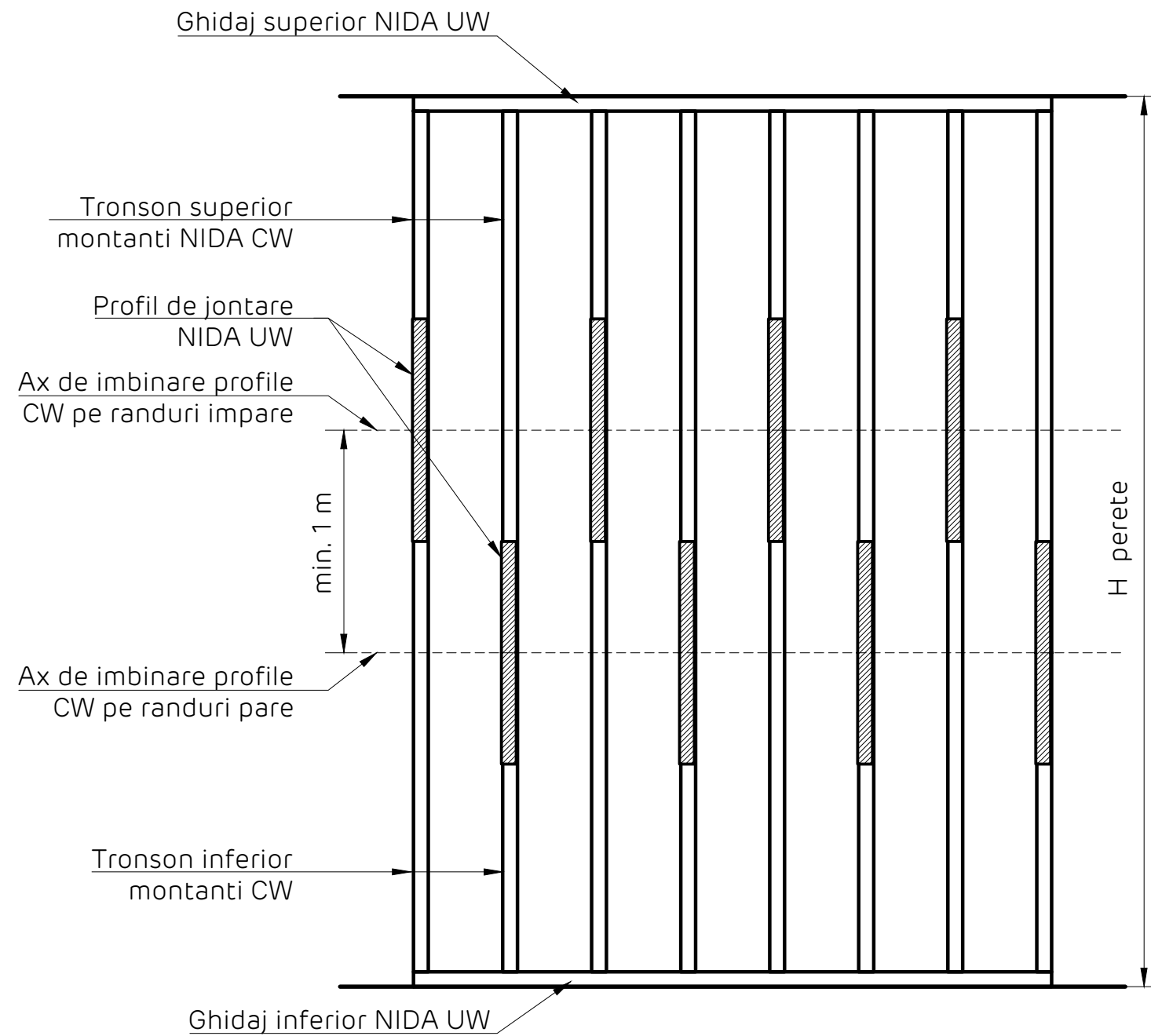

Decalajul placilor
Elevatie perete
Rosturile orizontale ale placilor invecinate trebuie decalate cu cel putin 400 mm pe verticala

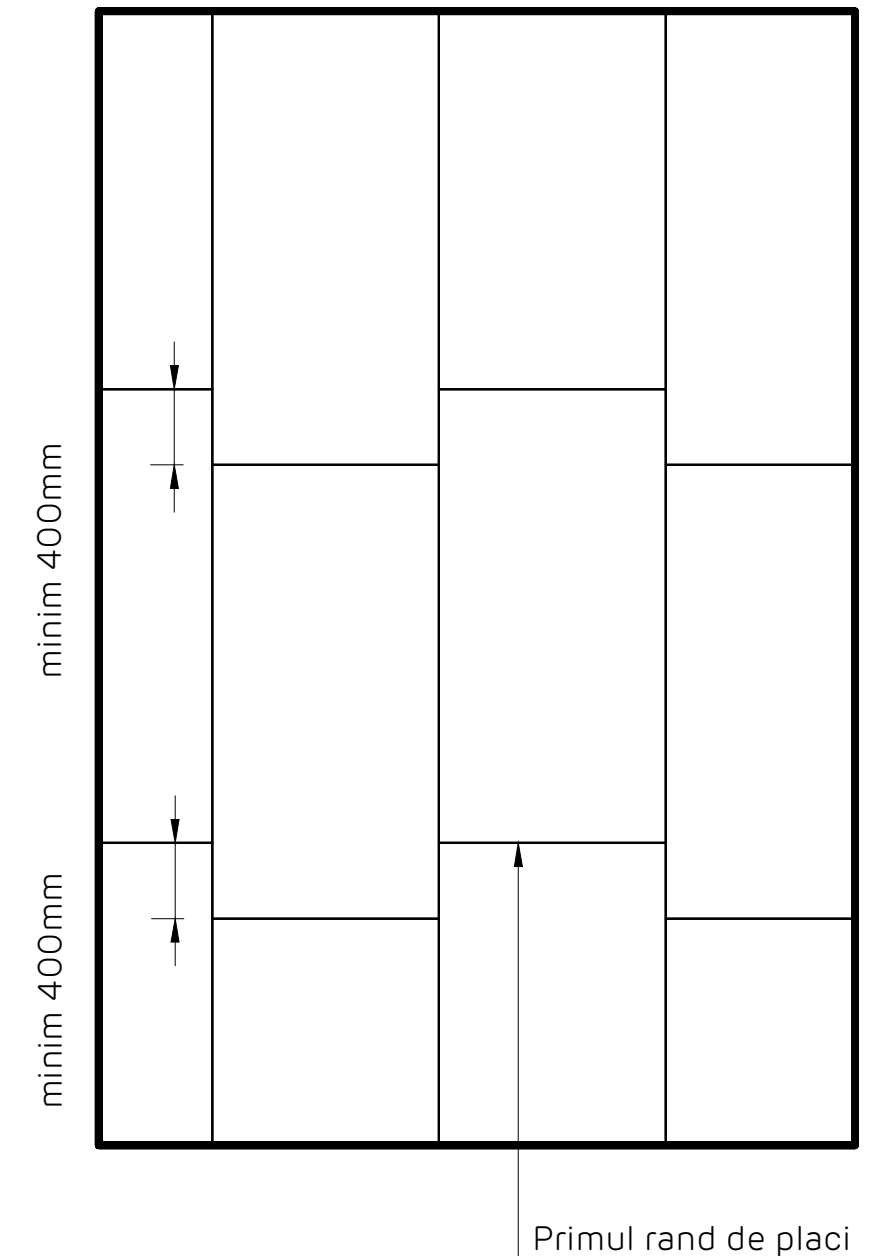

Detaliile tehnice prezente in aceasta documentatie sunt detalii tip de sistem, adaptarea lor la situatiile din proiect se va realiza de catre proiectantul cladirii in colaborare cu departamentul tehnic SINIAT.

Perete NIDA System D

Denumire capitol:

Perete distributiv NIDA System D simplu placat

Denumire subcapitol:

Dcalarea joantelor profilelor CW. Decalarea placilor. Elevatie perete

Nr plansa:

D1.301

Nr editie:

1

Scara:

1:5

Data:

2021



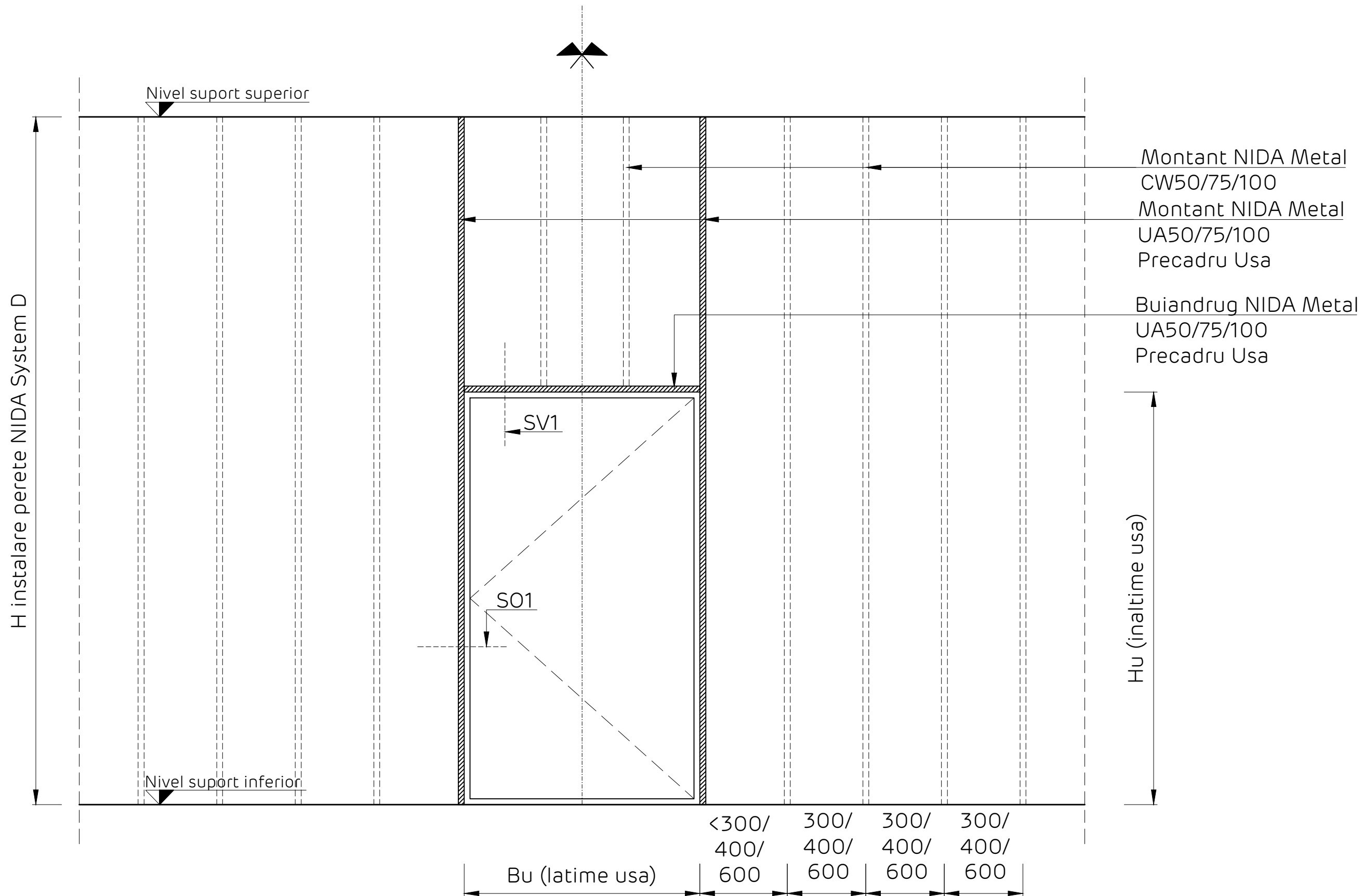

Detaliile tehnice prezente in aceasta documentatie sunt detalii tip de sistem, adaptarea lor la situatiile din proiect se va realiza de catre proiectantul cladirii in colaborare cu departamentul tehnic SINIAT.

NIDA System D			
Denumire capitol: Perete distributiv NIDA System D simplu placat			
Denumire subcapitol: Elevatie structura perete NIDA System D - zona gol de usa			
Nr plansa: D1.302	Nr editie: 1	Scara: 1:5	Data: 2021



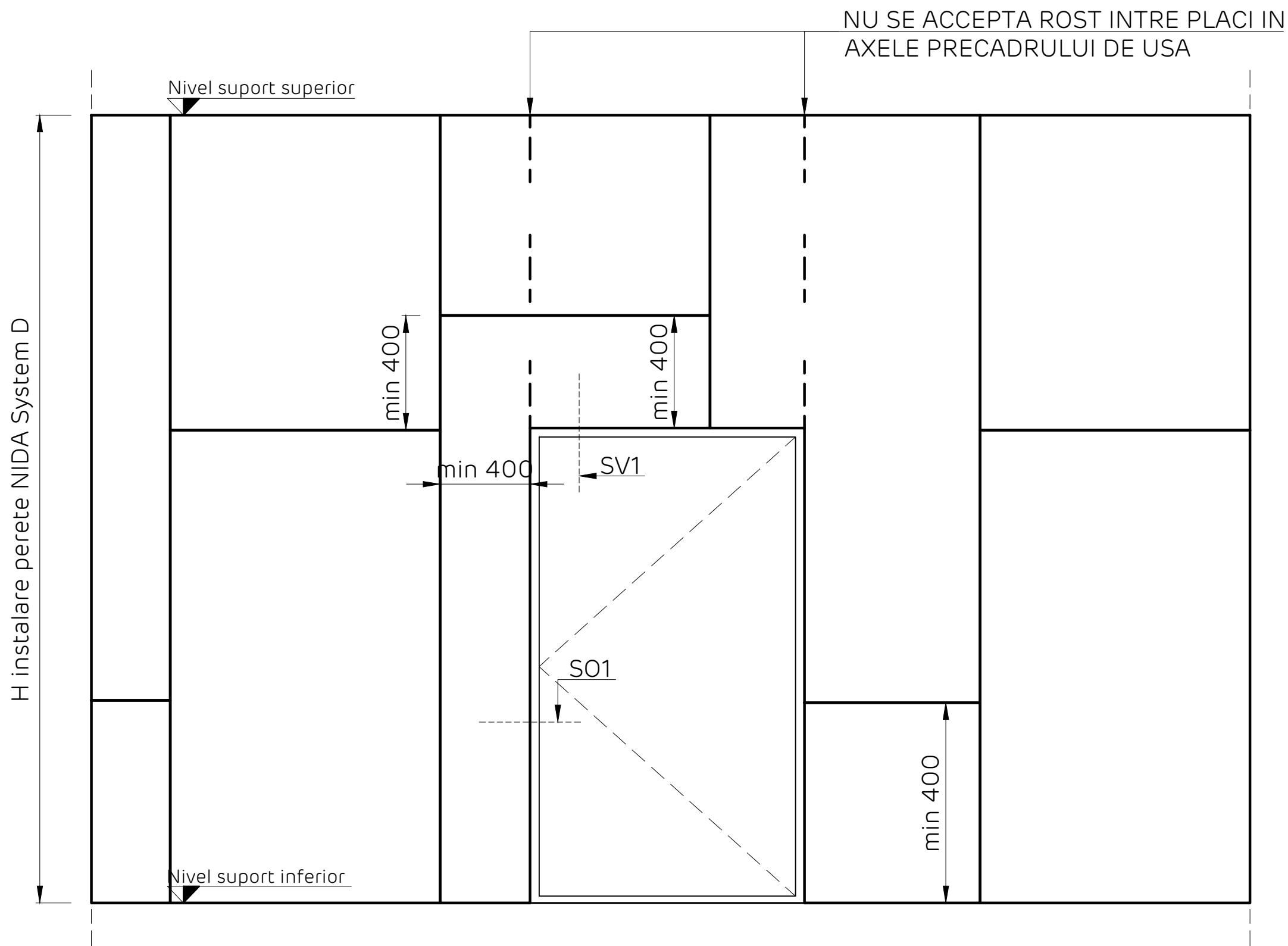

Detaliile tehnice prezente in aceasta documentatie sunt detalii tip de sistem, adaptarea lor la situatiile din proiect se va realiza de catre proiectantul cladirii in colaborare cu departamentul tehnic SINIAT.

NIDA System D

Denumire capitol:

Perete distributiv NIDA System D simplu placat

Denumire subcapitol:

Elevatie decalare placi perete NIDA System D - zona gol de usa

Nr plansa:	Nr editie:	Scara:	Data:
D1.303	1	1:5	2021



NIDA System D
 Precadru gol de usa
 Detaliu fixare usa varianta A.
 Detaliu SO1. Sectiune orizontala

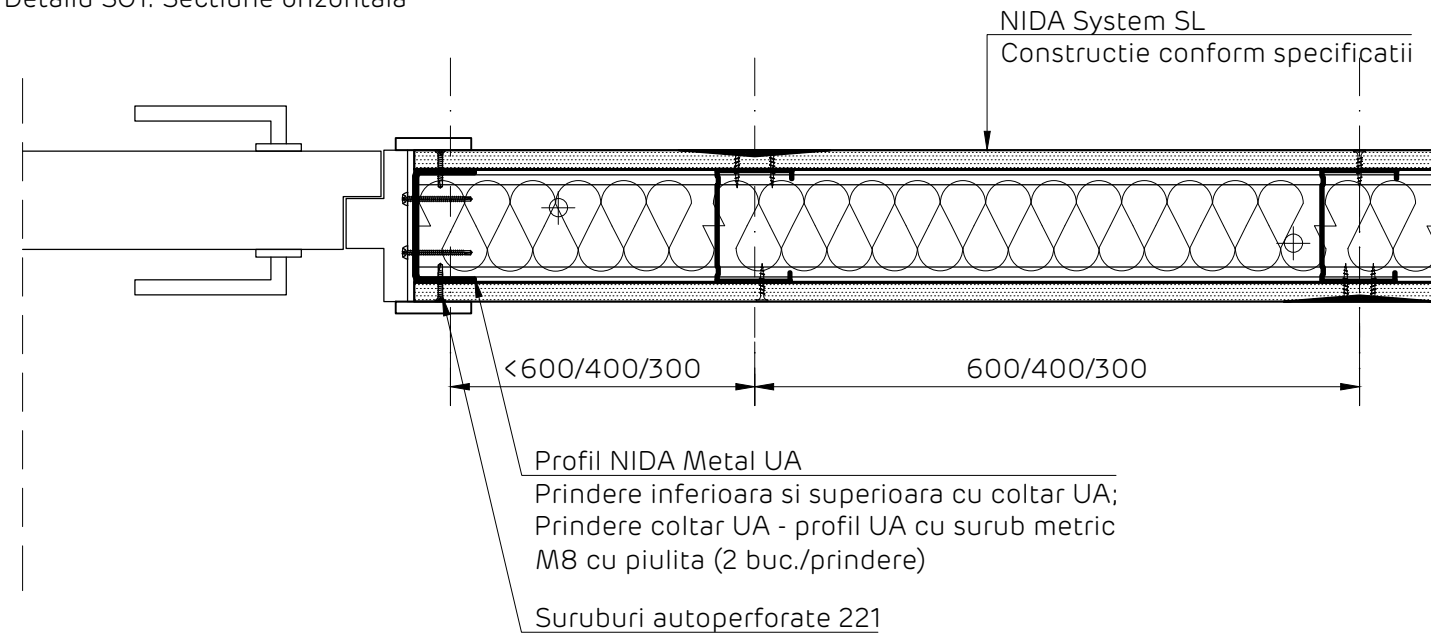

NIDA System D
 Precadru gol de usa
 Detaliu de prindere la partea inferioara profil UA - coltar UA. Sectiune orizontala

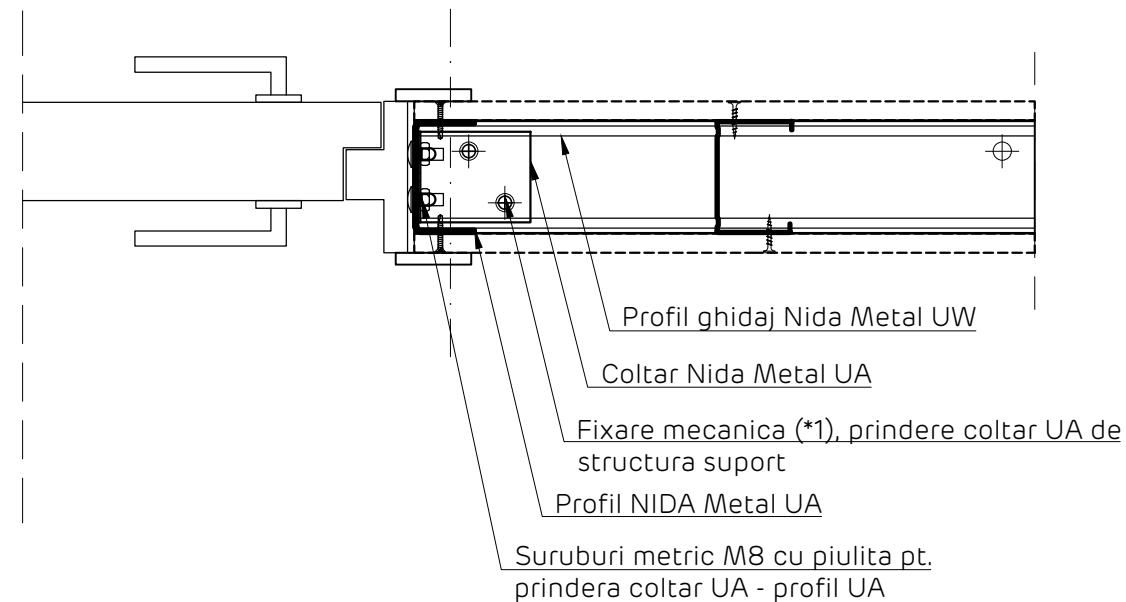

NOTE privind performantele mecanice si la foc in cazul realizarii precadrelor de usa:

In cazul sistemelor D cu rezistenta la foc, se considera usa cu rezistenta la foc (echipata complet cu toate accesoriile necesare: foaie de usa, toc, balamale, etc.) conform agrementului tehnic aferent si in concordanta cu prevederile din normativul P118-99
 In functie de caracteristicile usii, deschiderea golului de usa si inaltimea maxima a peretelui, precadru de usa se va realiza conform indicatiilor tehnice SINIAT - Document *NIDA SYSTEM SINIAT PRECADRE DE USI CENTRALIZATOR SOLUTII TEHNICE* - a se contacta Departamentul Tehnic SINIAT.

NIDA System SL
 Precadru gol de usa
 Detaliu fixare usa varianta A.
 Detaliu SV1. Sectiune verticala

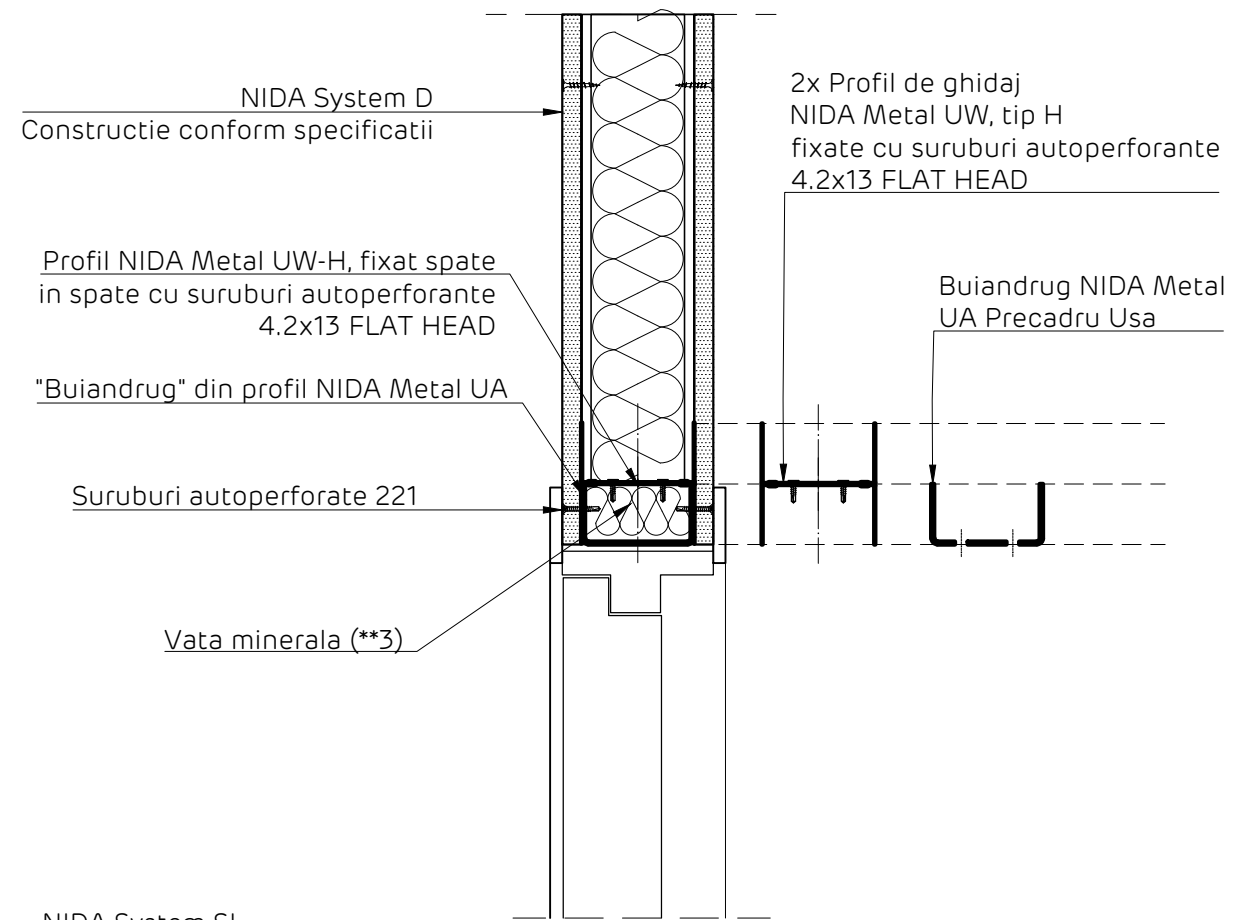

NIDA System SL
 Precadru gol de usa
 Detaliu de realizare si fixare buiandrug realizat din profil Nida Metal UA.
 Sectiune verticala

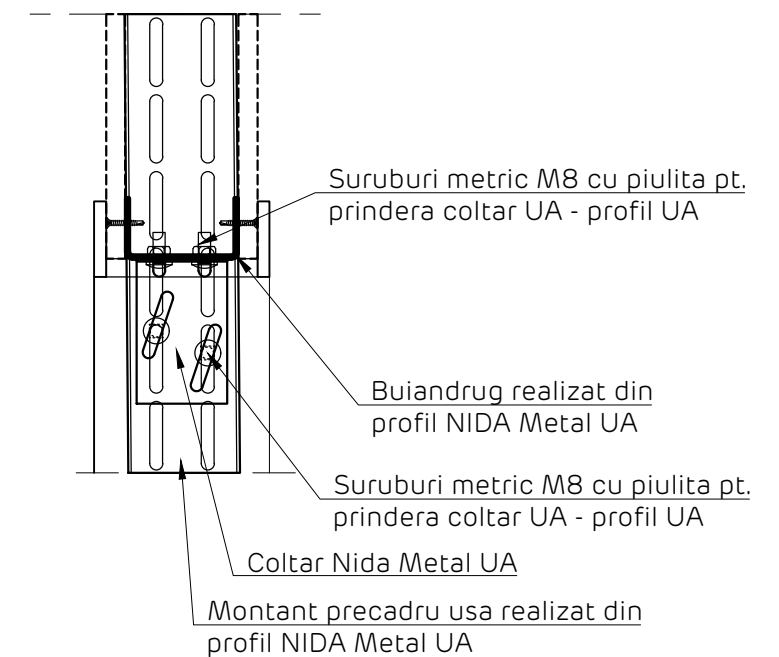

Detaliile tehnice prezente in aceasta documentatie sunt detalii tip de sistem, adaptarea lor la situatiile din proiect se va realiza de catre proiectantul cladirii in colaborare cu departamentul tehnic SINIAT.

Perete NIDA System D			
Denumire capitol:			
Perete separativ legat NIDA System D simplu placat			
Denumire subcapitol:			
Detaliu realizare gol de usa - precadru realizat din profile Nida Metal UA si coltare UA. Sectiune verticala si orizontala			
Nr plansa:	Nr editie:	Scara:	Data:
D1.304	1	1:5	2021



PERETI DE COMPARTIMENTARE INTERIOARA DIN STRUCTURA METALICA SI PLACI DIN GIPS-CARTON

PERETE DE DISTRIBUTIV D NIDA SYSTEM DUBLU PLACAT CU REZISTENTA LA ACTIUNEA FOCULUI

Borderou general:

D2.000 - Note generale

D2.001 - Perete distributiv NIDA System D dublu placat cu montanti simpli.

D2.002 - Perete distributiv NIDA System D dublu placat cu montanti dublati.

D2.003 - Rost de dilatare varianta 1.

D2.004 - Rost de dilatare varianta 2.

D2.005 - Protectie doza electrica.

D2.006 - Prindere la partea superioara pe suport din beton armat.

D2.007 - Detaliu intersectie cu plafon suspendat structura simpla cu brida reglabila.

D2.008 - Detaliu intersectie cu plafon suspendat structura dubla cu racord de suspensie.

D2.009 - Detaliu la partea inferioara a peretelui.

D2.010 - Prindere la partea inferioara pe suport din beton armat.

D2.011 - Detaliu intersectie cu sistem de pardoseala suprinaltata.

D2.012 - Imbinare glisanta cu elemente masive.

D2.013 - Imbinare rigida cu elemnte masive.

D2.014 - Intersectie cu sistem de placare – fixare mecanica profile CD.

D2.015 - Imbinare de colt.

D2.016 - Imbinare in T.

D2.017 – Prindere glisanta in dreptul montantului de perete cortina. NIDA Metal CW/UW 50

D2.018 – Imbinare glisanta in dreptul montantului de perete cortina. NIDA Metal CW/UW 75

D2.019 – Imbinare rigida cu element masiv si placare CD60. Sectiune orizontala

D2.020 – Imbinare glisanta cu element masiv si placare CD60. Varianta 1. Sectiune orizontala

D2.021 – Imbinare rigida cu element masiv si placare lipita. Sectiune orizontala

D2.022 – Imbinare glisanta cu element masiv si placare lipita. Varianta 1. Sectiune orizontala

D2.023 – Imbinare glisanta cu element masiv si placare CD60. Varianta 2. Sectiune orizontala

D2.024 – Imbinare glisanta cu element masiv si placare lipita. Varianta 2. Sectiune orizontala

D2.101 – Prindere la partea superioara pe elemnte din beton armat. Varianta 1.

D2.102 - Prindere la partea superioara pe elemnte din beton armat. Varianta 2.

D2.103 - Prindere la partea superioara pe elemnte din beton armat. Varianta 3.

D2.104 - Prindere la partea superioara pe elemente din beton armat. Varianta 4.

D2.105 – Prindere la partea superioara pe tabla cutata. Perpendicular pe cute. Varianta 5.

D2.106 - Prindere la partea superioara pe tabla cutata. Paralel pe cute. Varianta 5.

D2.107 - Prindere la partea superioara pe tabla cutata. Perpendicular pe cute. Varianta A5.

D2.108 – Prindere la partea superioara pe tabla cutata. Perpendicular pe cute. Varianta 5*

Pag 1/2

SINIAT S.A.

Punct de lucru: Str. Vulturilor Nr. 98, Etaj 5, Cod 030857, Sector 3, Bucuresti, Romania, Tel: (+4) 031 224 01 00, Fax: (+4) 031 224 01 01

Sediul social: Drumul Leordeni nr. 106, Cod 042186, Sector 4, Bucuresti, Romania, Tel: (+4) 021 334 97 75, Fax: (+4) 021 334 97 77

Cod de Inregistrare Fiscala in Scop de TVA (CIF): RO 11935340, Nr. Ordine Reg. Com.: J40/6083/1999

www.siniat.ro

- D2.109 - Prindere la partea superioara pe tabla cutata. Paralel pe cute. Varianta 5*
- D2.110 - Prindere la partea superioara pe tabla cutata. Perpendicular pe cute. Varianta A5*
- D2.111 – Prindere la partea superioara pe grinda de beton precomprimat + tabla cutata de acoperis. Perpendicular pe cute
- D2.112 – Prindere la partea superioara pe grinda de beton precomprimat + tabla cutata de acoperis. Paralel pe cute
- D2.113 - Prindere la partea superioara pe planseu colaborant. Perpendicular pe cute. Varianta 6
- D2.114 - Prindere la partea superioara pe planseu colaborant. Paralel pe cute. Varianta 6
- D2.115 – Prindere la partea superioara pe panou de acoperis trmoizolant tip SANDWICH. Varianta 7.
- D2.116 – Prindere la partea superioara pe tabla cutata. Perpendicular pe cute. Varianta 8
- D2.117 - Prindere la partea superioara pe tabla cutata. Paralel pe cute. Varianta 8
- D2.118 - Prindere la partea superioara pe tabla cutata. Perpendicular pe cute. Varianta 8*
- D2.119 - Prindere la partea superioara pe tabla cutata. Paralel pe cute. Varianta 8*
- D2.201 – Detaliu joncare profile simple CW
- D2.202 - Detaliu joncare profile dublate CW
- D2.301 – Decalarea joantelor profilelor CW. Decalarea placilor. Elevatie locala
- D2.302 – Elevatie structura perete NIDA System D – zona gol de usa.
- D2.303 – Elevatie decalare placi perete NIDA System D – zona gol de usa.
- D2.304 - Detaliu realizare gol de usa – precadru realizat din profile Nida Metal UA si coltare UA. Sectiune verticala si orizontala

NOTE GENERALE

- (*1) Alegerea modalitatii de prindere a sistemului de gips-carton marca SINIAT de structura cladirii, se va realiza de catre proiectantul de specialitate al lucrarii, in coordonare cu departamentul tehnic SINIAT. Prinderile vor fi dimensionate tinand cont de natura materialului suport (beton simplu, beton armat, sape, structuri metalice, lemn...), de fortele efective maxime calculate conform legislatiei in vigoare, de capacitatile portante ale elementelor de fixare alese, precum si de posibilitatile de montaj. Prinderile prezentate in materialele SINIAT (ex. diblu cu surub, diblu metalic DN6, etc), inclusiv in recomandarile scrise sau Programul de Calcul au caracter strict de prezentare si pot fi folosite numai respectand conditiile de mai sus.
- (*2) In cazul sistemelor cu rezistenta la actiunea focului sau a sistemelor cu rezistenta la actiunea umiditatii relative se va folosi cu titlu obligatoriu banda de fibra de sticla. Banda de imbinare se va dispune pentru tratamentul rosturilor verticale si orizontale ale ultimii strat de placi montat. Pentru celelalte sisteme se va alege una dintre tipurile de banda de imbinare din portofoliul SINIAT.
- (*3) Vata minerala se va dispune doar din considerente de izolare acustica si / sau rezistenta la foc (doar pentru sistemele unde este specificata in mod obligatoriu) conform Acordului Tehnic SINIAT.
- (*4) In functie de deformatia elementelor suport de la partea superioara (sageata) si de inaltimea de instalare a sistemului, se va realiza un rost de imbinare glisant capabil sa asigure posibilitatea de deformare neimpiedicata a elementului suport si de a nu aduce incarcari suplimentare elementului de compartimentare. In cazul sistemelor cu rezistenta la foc, dimensiunea rostului implementat trebuie sa fie cel putin egal cu cel impus de acordul tehnic.
- (*5) In situatia imbinarilor superioare cu sistem de invelitoare tip tabla cutata, se accepta fixarea directa a peretelui doar in baza unei documentatii tehnice de specialitate. In cazul in care sistemul de tabla cutata nu este capabil sa sustina si sa confere rigiditate sistemului de perete atat la actiuni verticale cat si orizontale, trebuie sa se realizeze o structura suport.
- (*6) Fixarea placilor de gips-carton SINIAT pe structura metalica NIDA Metal CW se va realiza cu suruburi autofiletante care se vor dispune la interax de 600 mm pentru staturile intermediare de placi si la 300 mm pentru ultimul rand de placi, respectandu-se o distanta minima de 10 mm din axul suruburilor pana la marginea placii. Atentie! Capetele suruburilor se vor acoperi cu ipsos pentru imbinari NIDA Profesional.
- (*7) Placile din gips-carton se vor monta decalat in straturi succesive astfel incat sa nu existe suprapuneri de rosturi; pe directie orizontala fiecare strat succesiv de placi se va decala cu un interax de montant iar pe directie verticala fiecare rand de placi se va decala cu minim 400mm. La partea superioara nu se accepta montarea unor placi cu dimensiuni mai mici de 400mm.
- Imbinarile verticale si orizontale ale tuturor straturilor de placi de gips-carton NIDA se vor trata cu ipsos pentru imbinari NIDA Profesional.
- (*8) Axele de imbinare pe verticala a montantilor NIDA Metal CW se vor decala cu minim 1 m, de la randurile pare de structura la cele impare. Imbinarea montantilor NIDA Metal CW pe verticala se va realiza cap la cap cu rost zero mm si prin dublare cu un profil NIDA Metal UW cu o lungime stabilita in functie de sectiunea profilelor CW (CW50 - 1000 mm, CW75 - 1500 mm, CW100 - 2000 mm). Fixarea profilelor CW si UW se va realiza cu suruburi autoperforante 4.2x13 Flat Head, 2x2x3 = 12 bucati pe imbinare.
- (*9) Penetrarea sistemelor NIDA cu rezistenta la actiunea focului (ex. elemente structurale, diferite tipuri de instalatii, ferestre...) se va trata cu produse sau sisteme agrementate pe acelasi nivel de performanta cu sistemul NIDA (ex. PROMAT).
- (*10) In situatia in care se doreste protejarea la foc a elementelor structurale care raman inglobate in peretii NIDA System, atunci se va aplica o solutie agrementata speciala pentru astfel de elemente (ex. Placare cu placi din silicat de calciu PROMAT, torcret sau vopsea PROMAT)
- (*11) In cazul in care lungimea peretilor depaseste 15 m, se vor dispune rosturi de dilatare la intervale de 10 m si obligatoriu in dreptul rosturilor structurale ale constructiei.

Glosar de termeni:

L1, L2, L3, L4: reprezinta lungimea suruburilor pentru fixarea placilor NIDA pe structura metalica NIDA Metal, unde $L1 < L2 < L3 < L4$.

c: reprezinta dimensiunea rostului intre: profilele CW si baza profilului UW superior, respectiv intre placile de gips carton si structura suport.

d: reprezinta suprapunerea minima intre profilele CW si ghidajul UW superior.

Pentru detalii suplimentare se va consulta serviciul tehnic Siniat si/sau acordul tehnic si/sau catalogul tehnic SINIAT.

Perete NIDA System D

Denumire capitol:

Perete distributiv NIDA System D dublu placat

Denumire subcapitol:

Note generale

Nr plansa:	Nr editie:	Scara:	Data:
D2.000	1	%	2021



NIDA System D
 Perete distributiv dublu placat cu structura simpla
 Sectiune orizontala

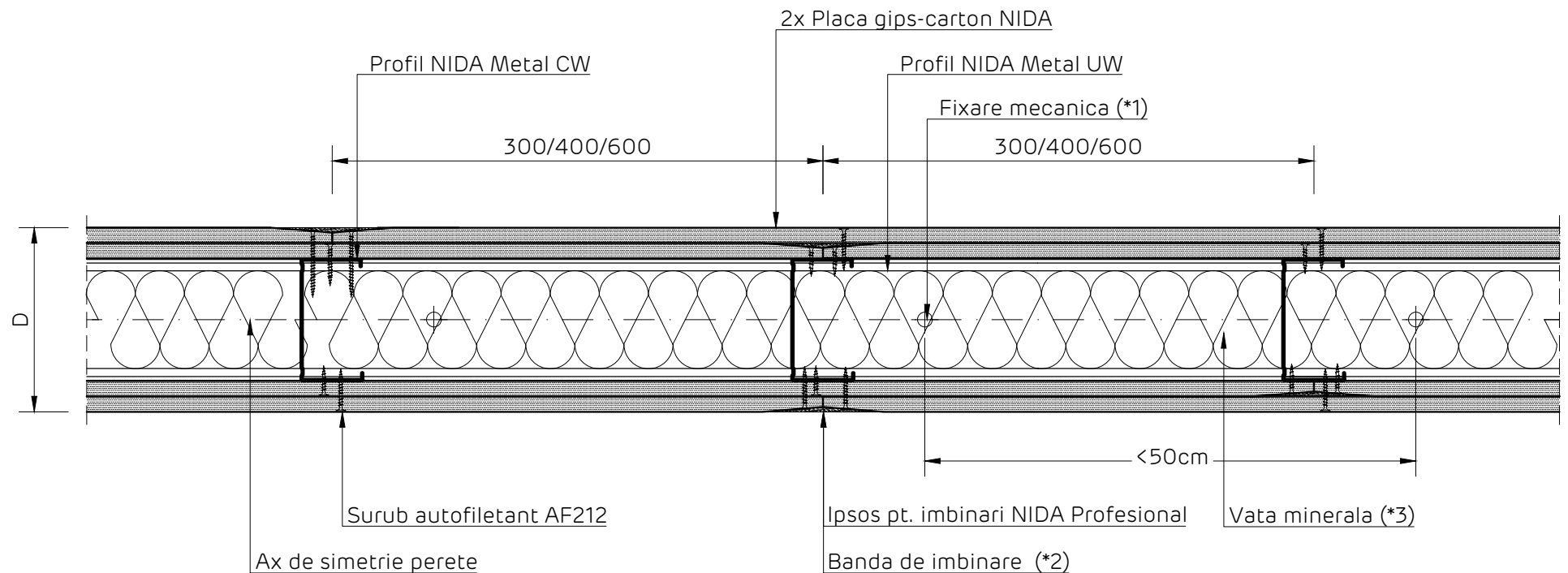

Detaliile tehnice prezente in aceasta documentatie sunt detalii tip de sistem, adaptarea lor la situatiile din proiect se va realiza de catre proiectantul cladirii in colaborare cu departamentul tehnic SINIAT.

Perete NIDA System D			
Denumire capitol: Perete distributiv NIDA System D dublu placat cu montanti simpli			
Denumire subcapitol: Sectiune orizontala			
Nr plansa: D2.001	Nr editie: 1	Scara: 1:5	Data: 2021



NIDA System D
 Perete distributiv dublu placat cu structura dublata
 Sectiune orizontala

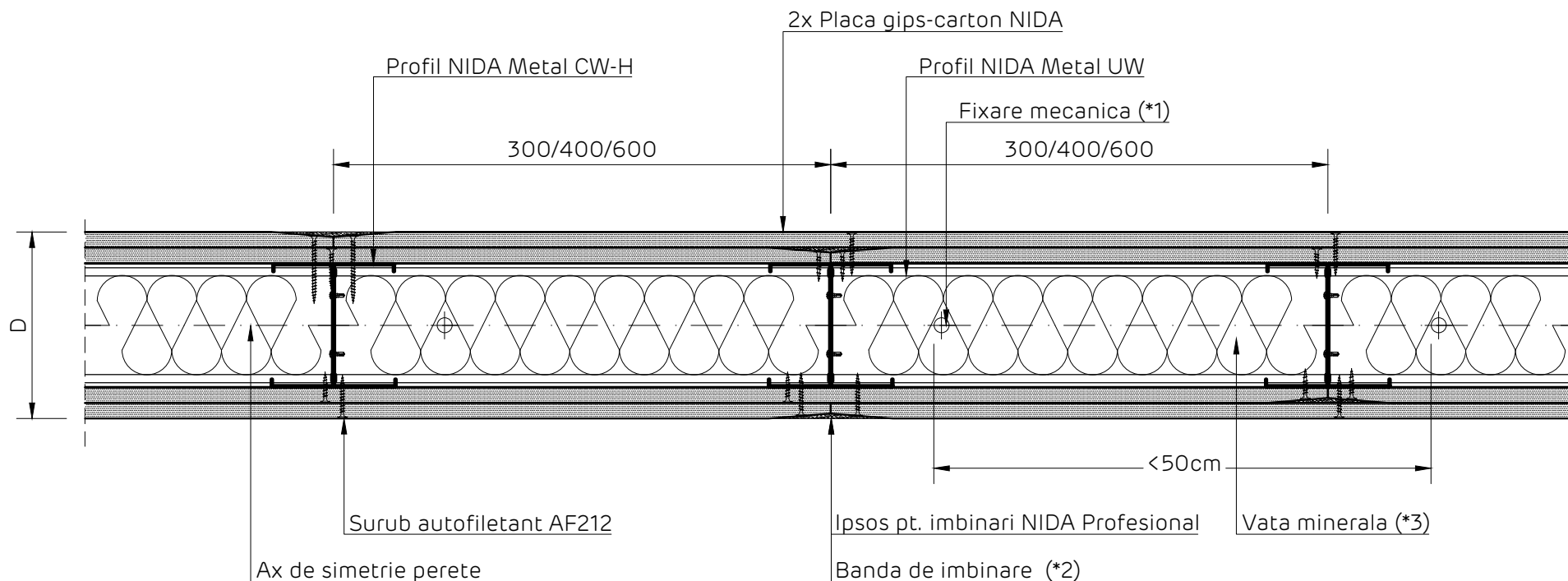

Detaliile tehnice prezente in aceasta documentatie sunt detalii tip de sistem, adaptarea lor la situatiile din proiect se va realiza de catre proiectantul cladirii in colaborare cu departamentul tehnic SINIAT.

Perete NIDA System D			
Denumire capitol: Perete distributiv NIDA System D dublu placat cu montanti dublati			
Denumire subcapitol: Sectiune orizontala			
Nr plansa: D2.002	Nr editie: 1	Scara: 1:5	Data: 2021



NIDA System D
 Perete distributiv dublu placat. Rost de dilatare varianta 1
 Sectiune orizontala

*Nota - Dimensiunea rostului se va stabili si in functie de dimensiunea rostului structural

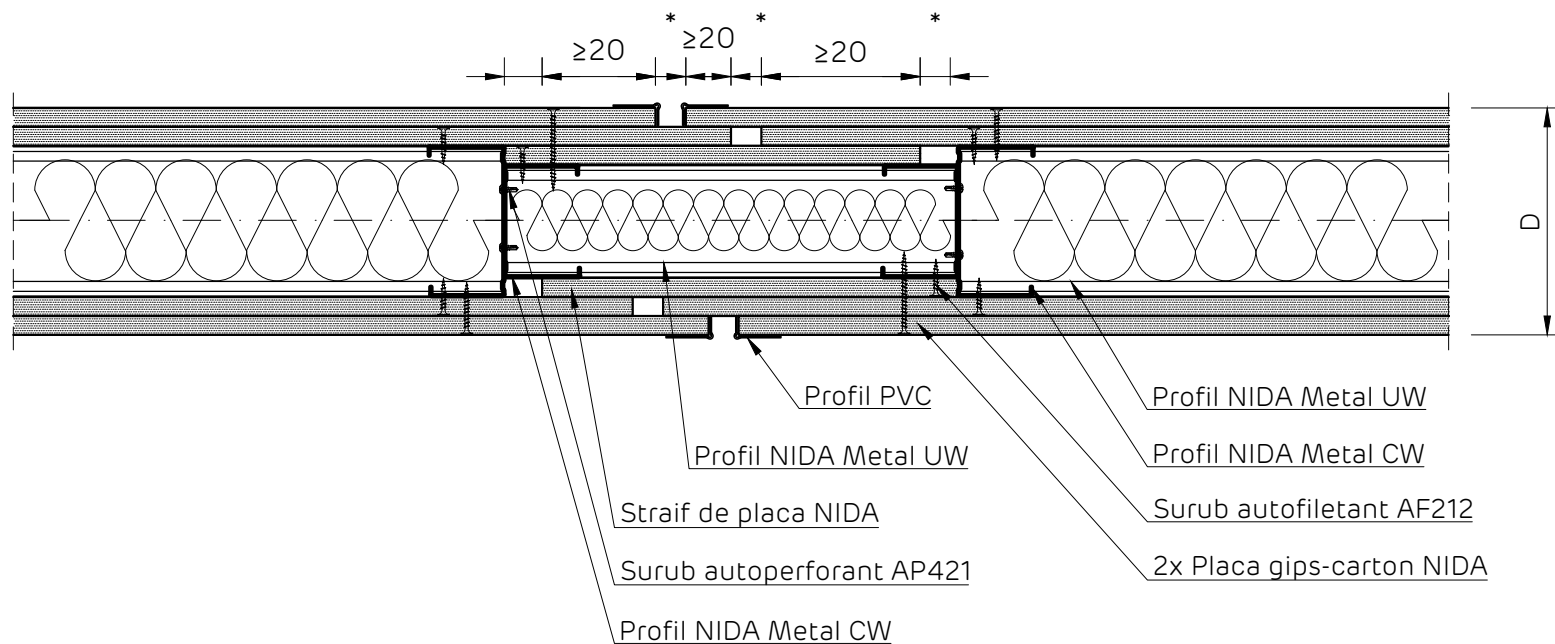

Detaliile tehnice prezente in aceasta documentatie sunt detalii tip de sistem, adaptarea lor la situatiile din proiect se va realiza de catre proiectantul cladirii in colaborare cu departamentul tehnic SINIAT.

Perete NIDA System D			
Denumire capitol: Perete distributiv NIDA System D dublu placat			
Denumire subcapitol: Rost de dilatare varianta 1.Sectiune orizontala			
Nr plansa: D2.003	Nr editie: 1	Scara: 1:5	Data: 2021



NIDA System D

Perete distributiv dublu placat pe structura NIDA Metal CW50. Rost de dilatare

Sectiune orizontala

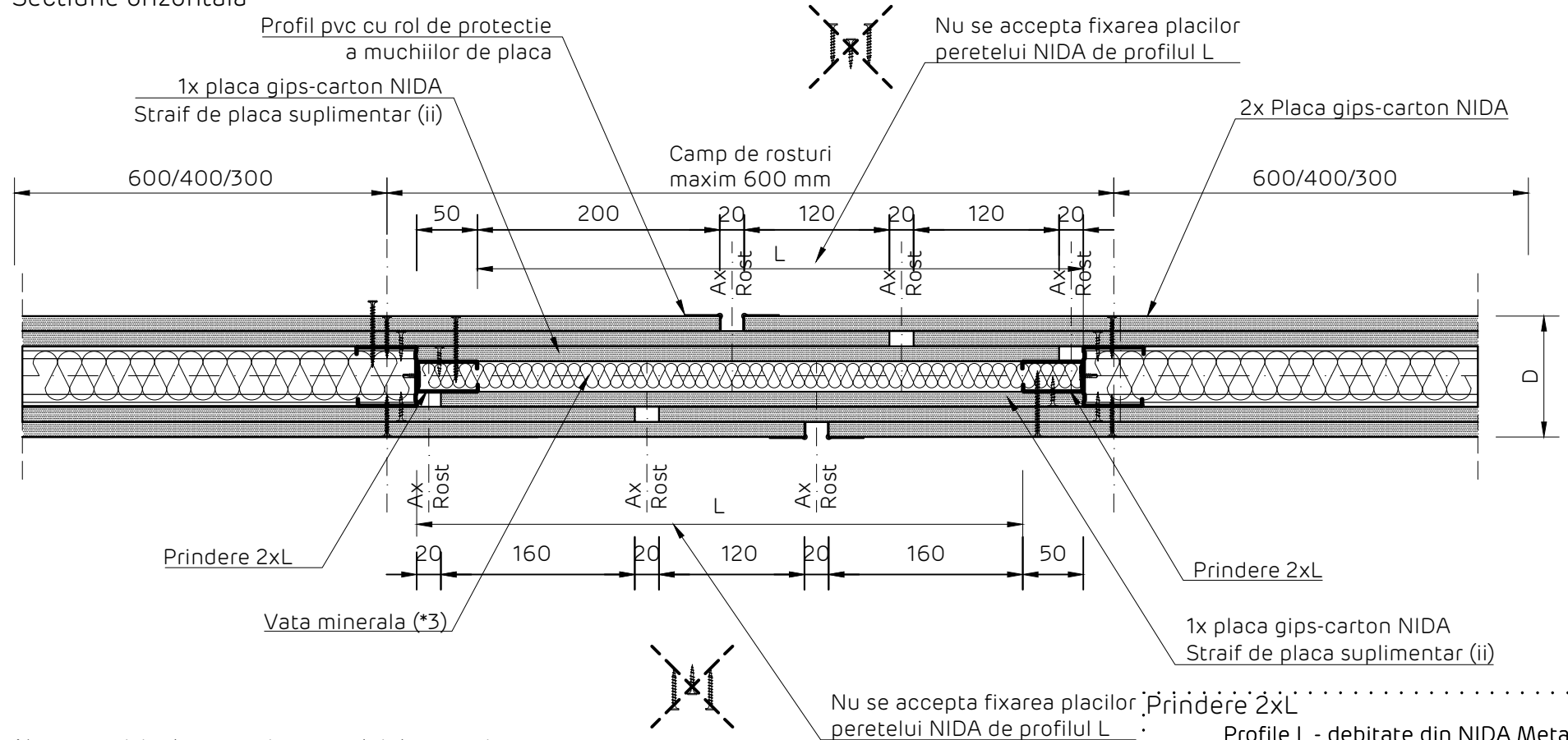

Note cu privire la executia campului de rosturi

- (i) Axele rosturilor se vor decala de pe o fata pe cealalta a peretelui
- (ii) Se va alege cea mai performanta placa din compozitia peretelui D, cu rezistenta superioara la actiunea focului.
Exemplu: daca peretele D are in compozitie placi NIDA Standard 12.5 mm si NIDA Flam 12.5 mm, se va alege NIDA Flam 12.5 mm

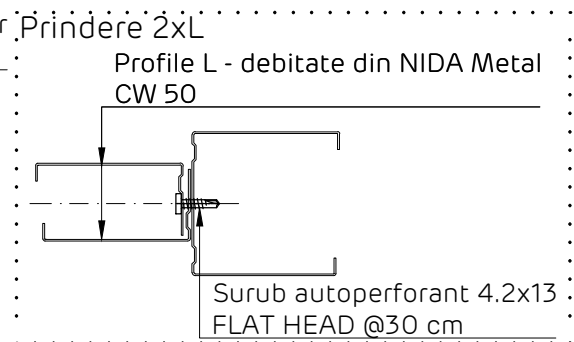

Detaliile tehnice prezente in aceasta documentatie sunt detalii tip de sistem, adaptarea lor la situatiile din proiect se va realiza de catre proiectantul cladirii in colaborare cu departamentul tehnic SINIAT.

Perete NIDA System D			
Denumire capitol: Perete distributiv NIDA System D dublu placat			
Denumire subcapitol: Rost de dilatare varianta 2. Sectiune orizontala			
Nr plansa: D2.004	Nr editie: 1	Scara: 1:5	Data: 2021



NIDA System D
 Perete distributiv dublu placat. Protectie doza electrica
 Sectiune orizontala

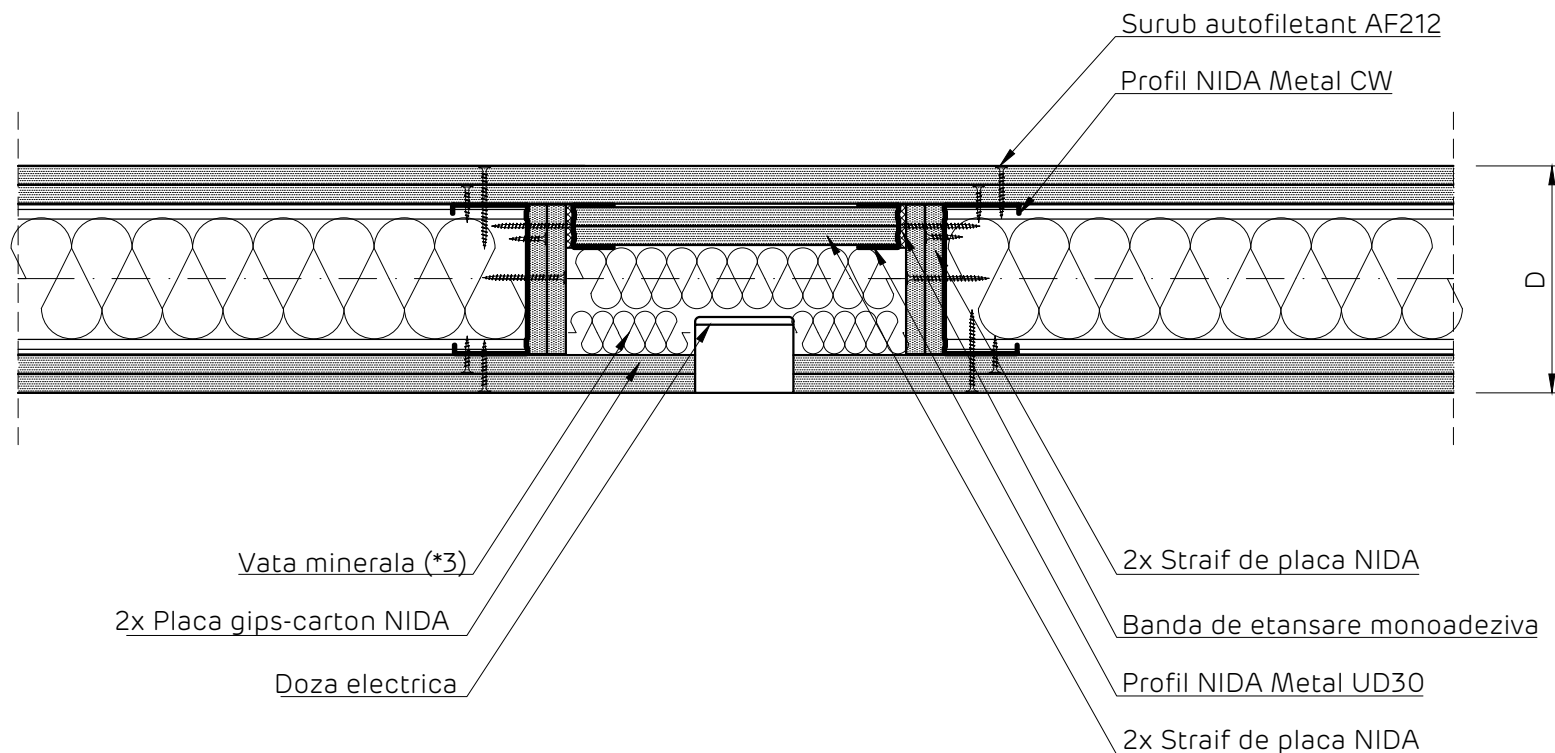

Detaliile tehnice prezente in aceasta documentatie sunt detalii tip de sistem, adaptarea lor la situatiile din proiect se va realiza de catre proiectantul cladirii in colaborare cu departamentul tehnic SINIAT.

Perete NIDA System D			
Denumire capitol: Perete distributiv NIDA System D dublu placat			
Denumire subcapitol: Protectie doza electrica. Sectiune orizontala			
Nr plansa: D2.005	Nr editie: 1	Scara: 1:5	Data: 2021



NIDA System D

Perete distributiv dublu placat. Prindere la partea superioara pe suport din beton armat
Sectiune verticala

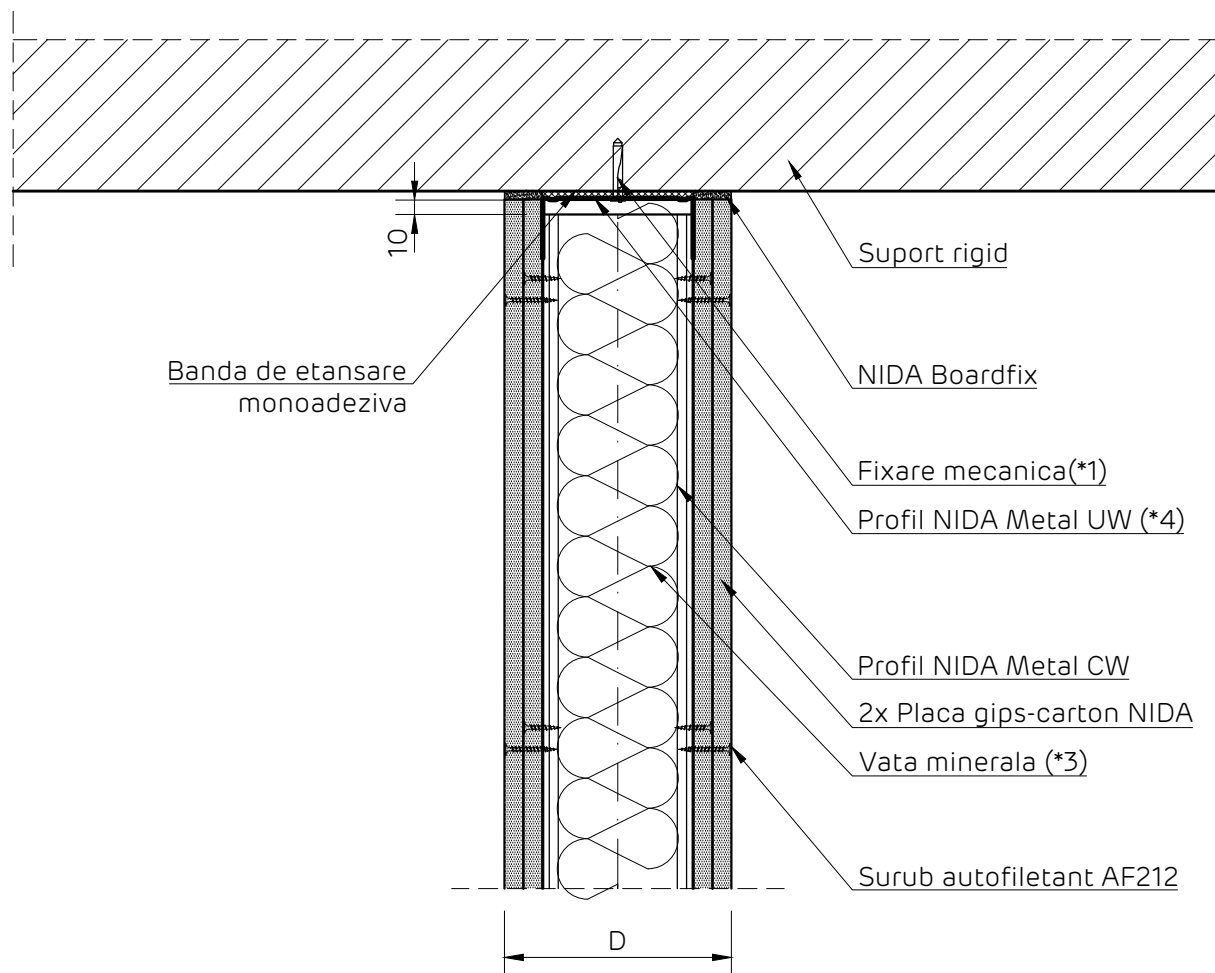

Detaliile tehnice prezente in aceasta documentatie sunt detalii tip de sistem, adaptarea lor la situatiile din proiect se va realiza de catre proiectantul cladirii in colaborare cu departamentul tehnic SINIAT.

Perete NIDA System D

Denumire capitol:

Perete distributiv NIDA System D dublu placat

Denumire subcapitol:

Prindere la partea superioara pe suport din beton armat. Sectiune verticala

Nr plansa:
D2.006

Nr editie:
1

Scara:
1:5

Data:
2021



NIDA System D

Perete distributiv dublu placat. Prindere la partea superioara pe suport din beton armat.

Detaliu intersectie cu plafon suspendat structura simpla cu brida reglabila.

Sectiune verticala

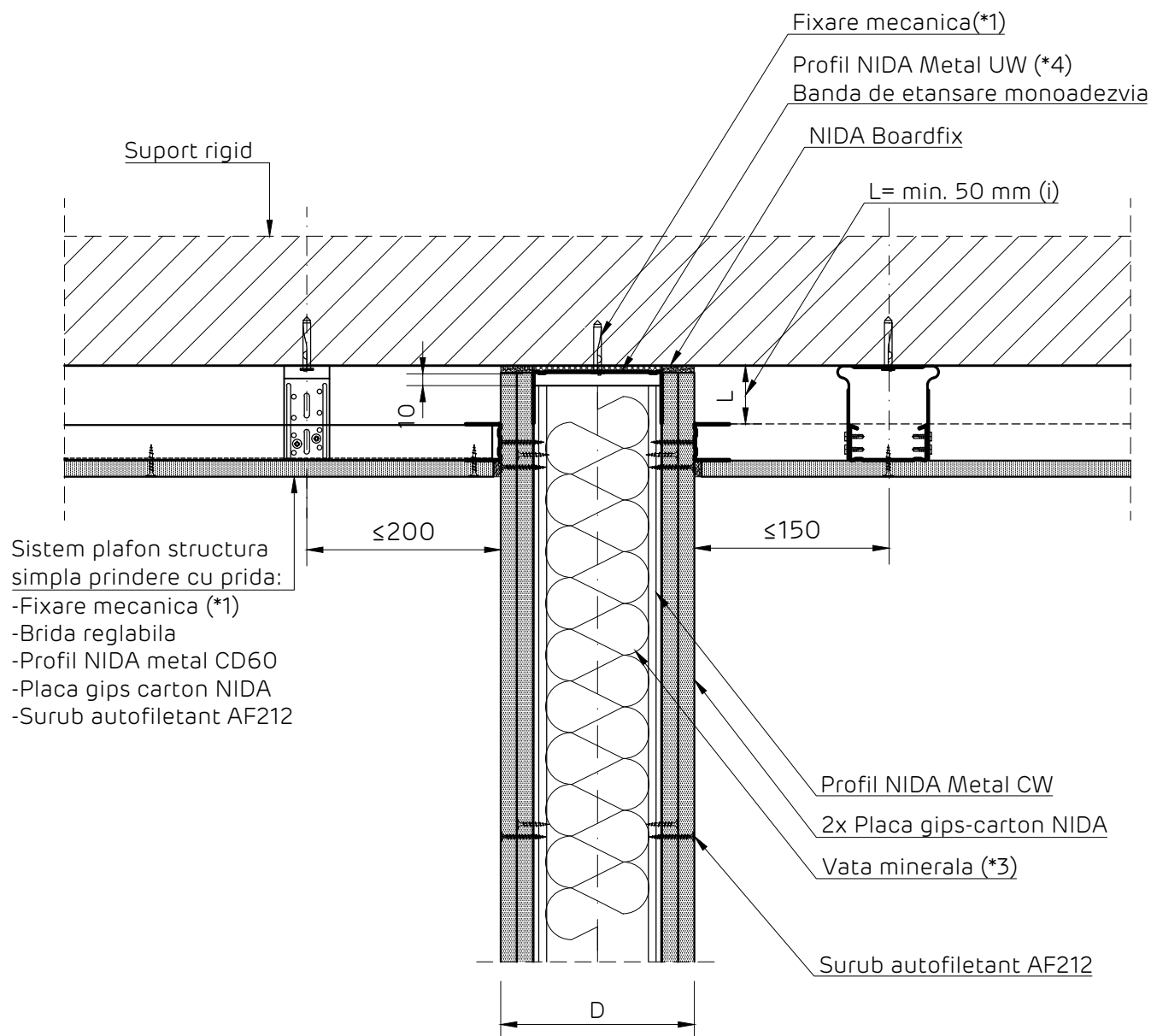

Note cu privire la executia campului de rosturi

- (i) Nu se accepta fixarea profilului de ghidaj NIDA Metal UD de structura peretelui in zona de glisare a placilor de gips carton.

Detaliile tehnice prezente in aceasta documentatie sunt detalii tip de sistem, adaptarea lor la situatiile din proiect se va realiza de catre proiectantul cladirii in colaborare cu departamentul tehnic SINIAT.

Perete NIDA System D

Denumire capitol:

Perete distributiv NIDA System D dublu placat

Denumire subcapitol:

Detaliu intersectie cu plafon suspendat structura simpla cu brida reglabila. Sectiune verticala

Nr plansa:
D2.007

Nr editie:
1

Scara:
1:5

Data:
2021



NIDA System D

Perete distributiv dublu placat. Prindere la partea superioara pe suport din beton armat.

Detaliu intersectie cu plafon suspendat structura dubla cu racord de suspensie.

Sectiune verticala

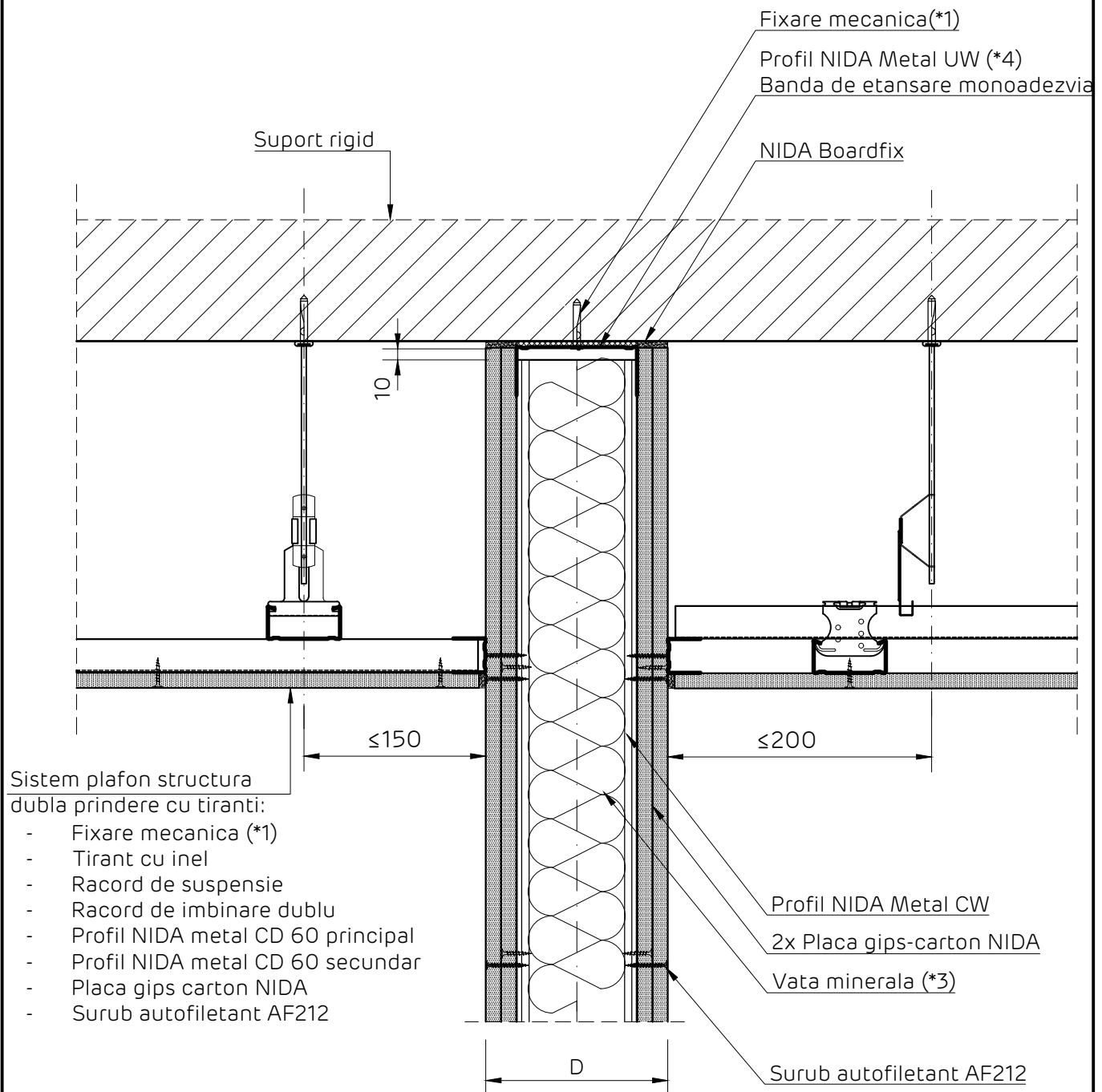

Detaliile tehnice prezente in aceasta documentatie sunt detalii tip de sistem, adaptarea lor la situatiile din proiect se va realiza de catre proiectantul cladirii in colaborare cu departamentul tehnic SINIAT.

Perete NIDA System D

Denumire capitol:

Perete distributiv NIDA System D dublu placat

Denumire subcapitol:

Detaliu intersectie cu plafon suspendat structura dubla cu racord de suspensie. Sectiune verticala

Nr plansa:
D2.008

Nr editie:
1

Scara:
1:5

Data:
2021



NIDA System D

Perete distributiv dublu placat.

Detaliu la partea inferioara a peretelui cu sistem de pardoseala flotanta.

Pentru performante acustice superioare. Sectiune verticala

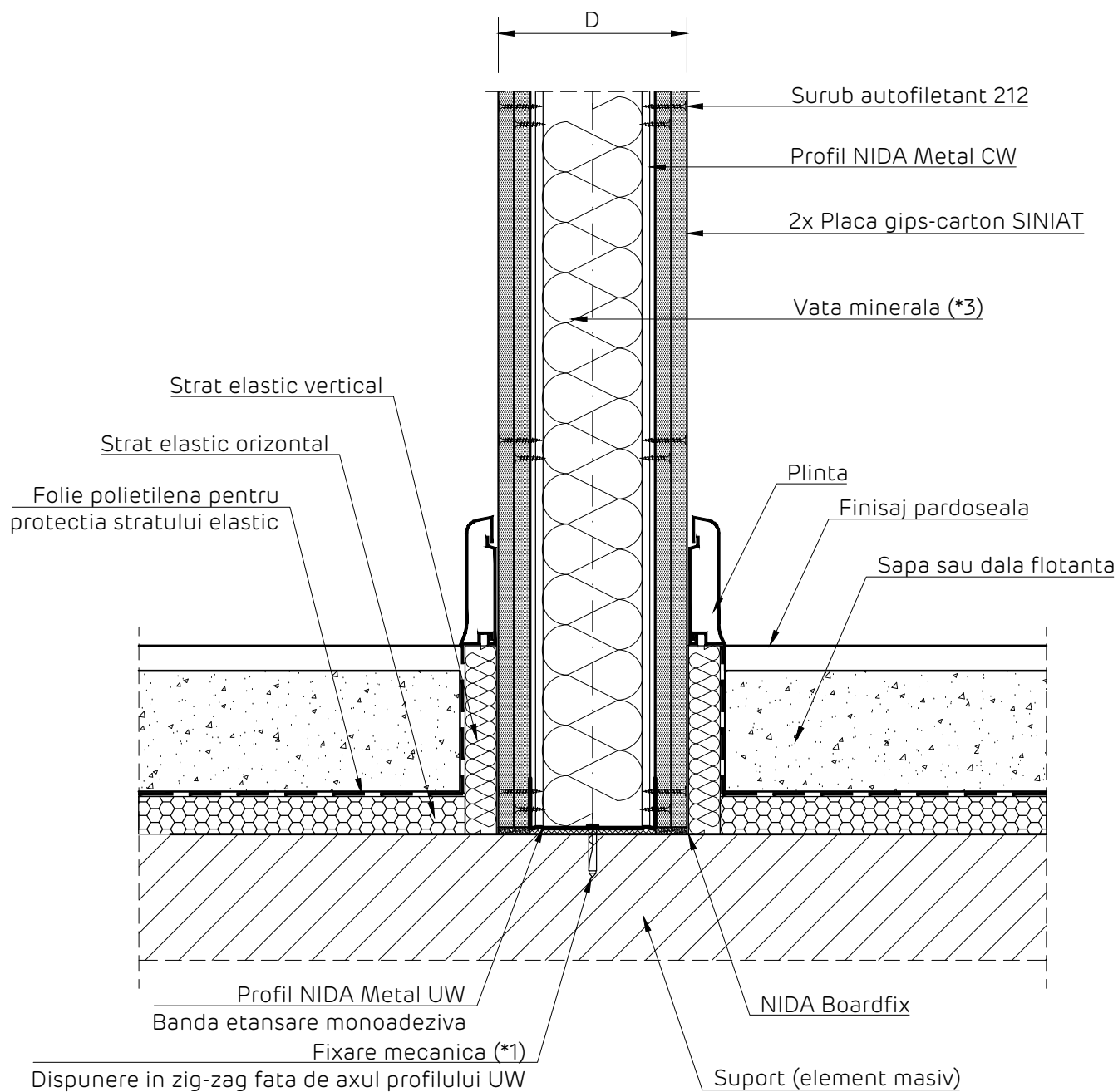

Detaliile tehnice prezente in aceasta documentatie sunt detalii tip de sistem, adaptarea lor la situatiile din proiect se va realiza de catre proiectantul cladirii in colaborare cu departamentul tehnic SINIAT.

Perete NIDA System D

Denumire capitol:

Perete distributiv NIDA System D dublu placat

Denumire subcapitol:

Detaliu la partea inferioara a peretelui cu sistem de pardoseala flotanta. Sectiune verticala

Nr plansa:
D2.009

Nr editie:
1

Scara:
1:5

Data:
2021



NIDA System D

Perete distributiv dublu placat. Detaliu la partea inferioara a peretelui
Sectiune verticala

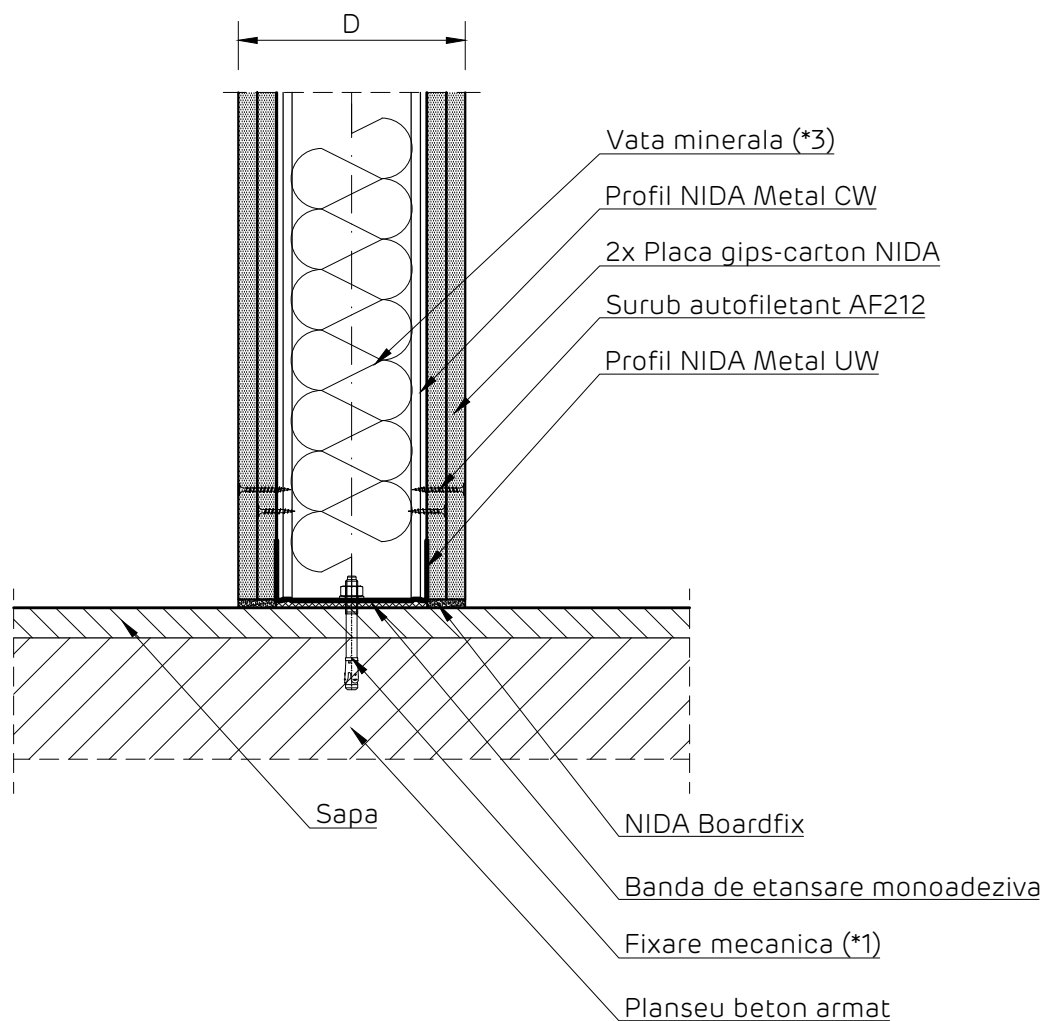

Detaliile tehnice prezente in aceasta documentatie sunt detalii tip de sistem, adaptarea lor la situatiile din proiect se va realiza de catre proiectantul cladirii in colaborare cu departamentul tehnic SINIAT.

Perete NIDA System D

Denumire capitol:

Perete distributiv NIDA System D dublu placat

Denumire subcapitol:

Prindere la partea superioara pe suport din beton armat. Sectiune verticala

Nr plansa:	Nr editie:	Scara:	Data:
D2.010	1	1:5	2021



NIDA System D

Perete distributiv dublu placat. Detaliu la partea inferioara a peretelui.

Intersectie cu sistem pardoseala suprainaltata.

Sectiune verticala

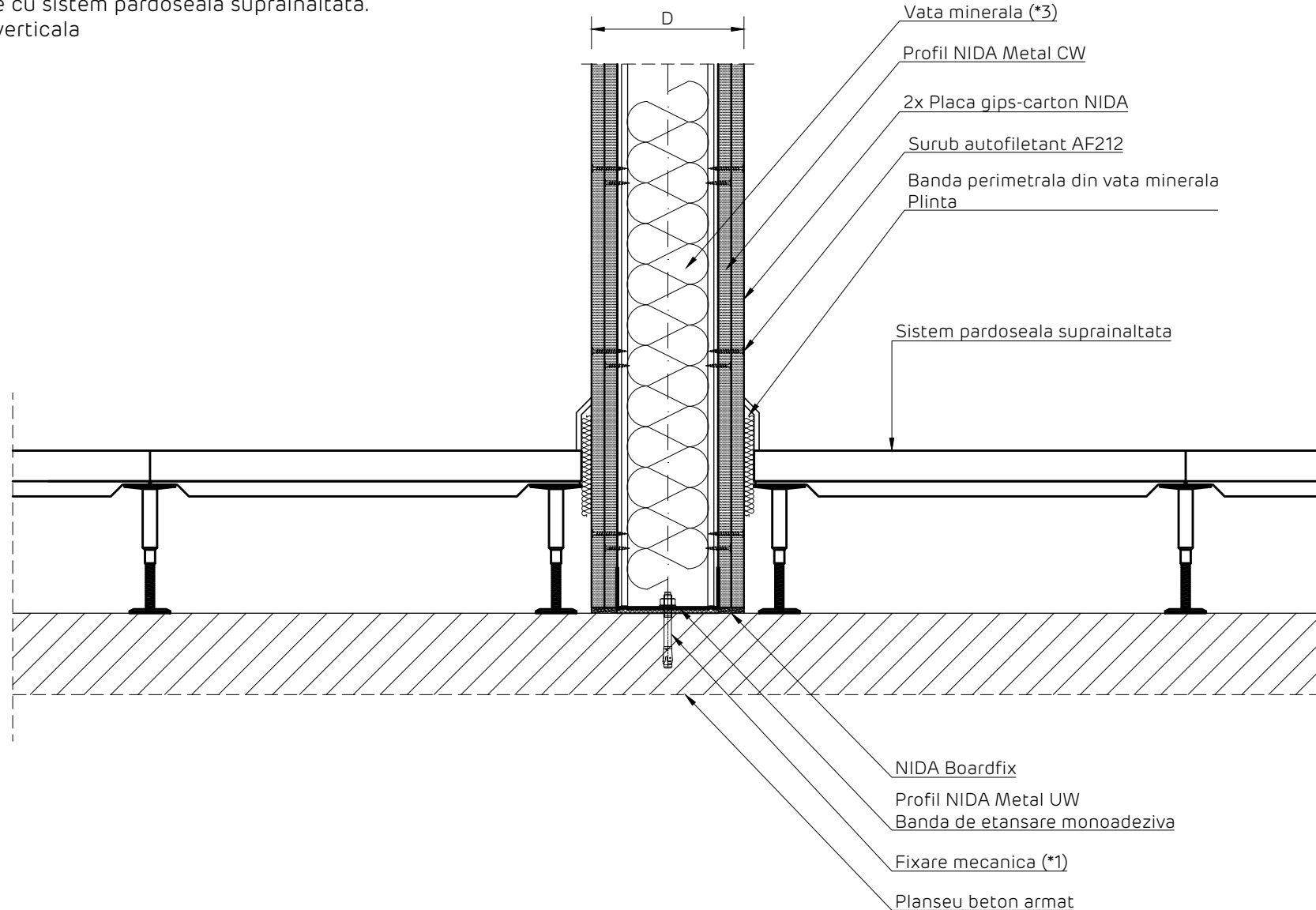

Detaliile tehnice prezente in aceasta documentatie sunt detalii tip de sistem, adaptarea lor la situatiile din proiect se va realiza de catre proiectantul cladirii in colaborare cu departamentul tehnic SINIAT.

Perete NIDA System D

Denumire capitol:

Perete distributiv NIDA System D dublu placat.

Denumire subcapitol:

Intersectie cu sistem de pardoseala suprainaltata. Sectiune verticala

Nr plansa:

D2.011

Nr editie:

1

Scara:

1:5

Data:

2021

NIDA System D
 Perete distributiv dublu placat. Imbinare glisanta cu elemente masive
 Sectiune orizontala

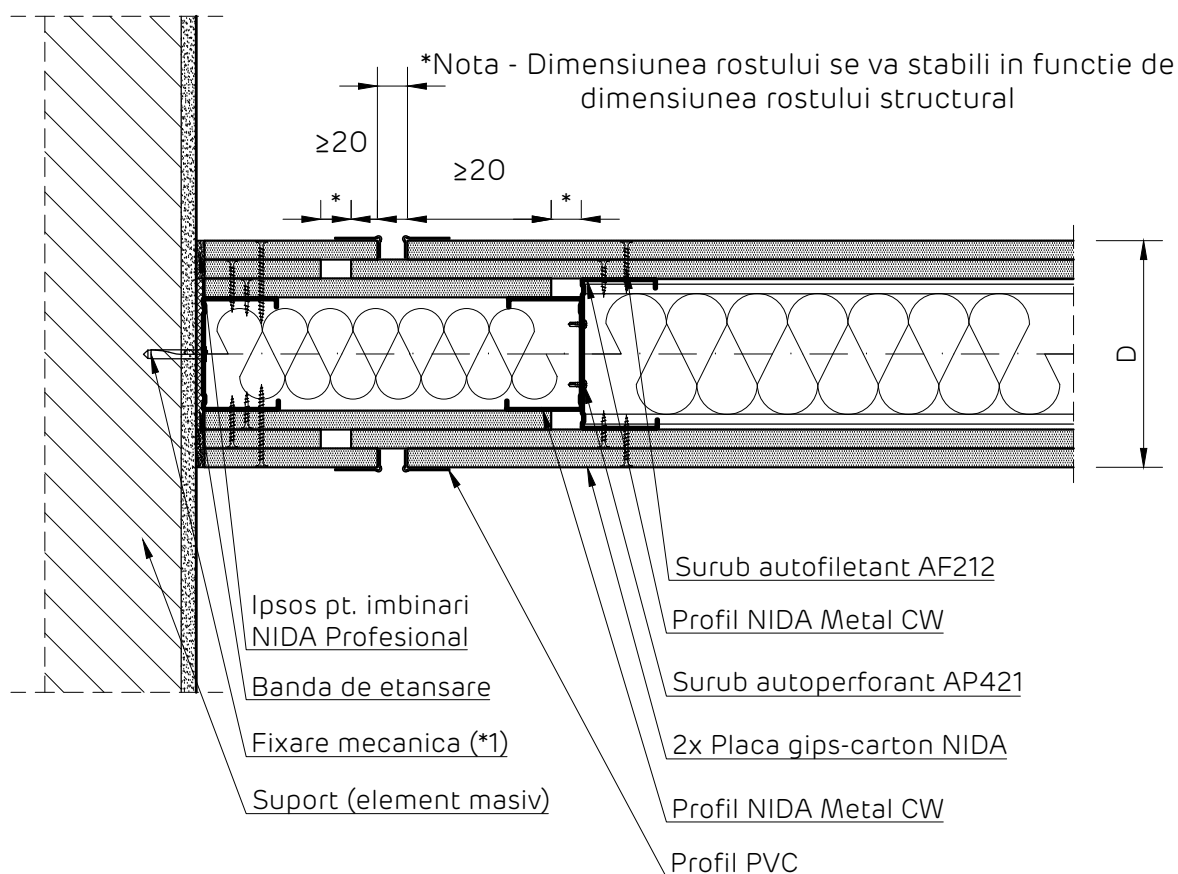

Detaliile tehnice prezente in aceasta documentatie sunt detalii tip de sistem, adaptarea lor la situatiile din proiect se va realiza de catre proiectantul cladirii in colaborare cu departamentul tehnic SINIAT.

Perete NIDA System D

Denumire capitol:

Perete distributiv NIDA System D dublu placat

Denumire subcapitol:

Imbinare glisanta cu elemente masive. Sectiune orizontala

Nr plansa:

D2.012

Nr editie:

1

Scara:

1:5

Data:

2021



NIDA System D

Perete distributiv dublu placat. Imbinare rigida cu elemente masive

Secțiune orizontală

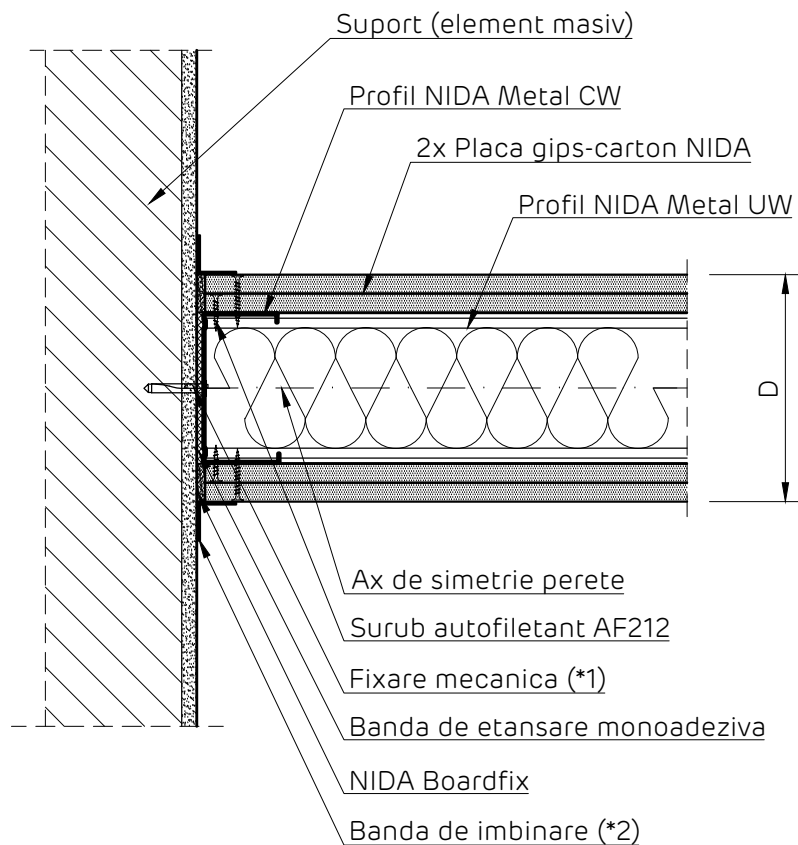

Detaliile tehnice prezente in aceasta documentatie sunt detalii tip de sistem, adaptarea lor la situatiile din proiect se va realiza de catre proiectantul cladirii in colaborare cu departamentul tehnic SINIAT.

Perete NIDA System D

Denumire capitol:

Perete distributiv NIDA System D dublu placat

Denumire subcapitol:

Imbinare rigida cu elemente masive. Sectiune verticala

Nr plansa:	Nr editie:	Scara:	Data:
D2.013	1	1:5	2021



NIDA System D

Perete distributiv dublu placat. Imbinare rigida cu elemente masive.

Intersectie cu sistem de placare - fixare mecanica profile CD.

Sectiune orizontala.

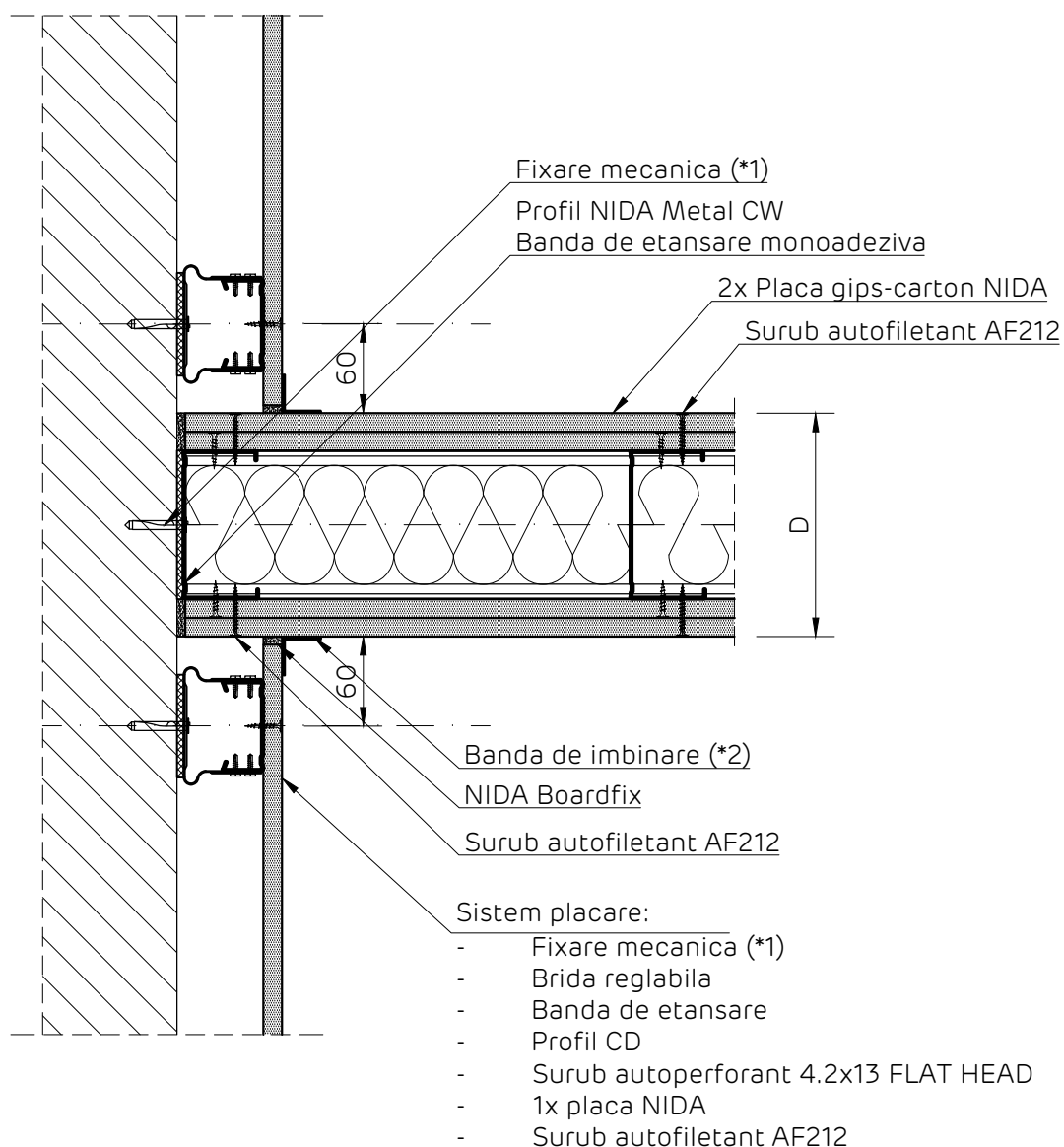

Detaliile tehnice prezente in aceasta documentatie sunt detalii tip de sistem, adaptarea lor la situatiile din proiect se va realiza de catre proiectantul cladirii in colaborare cu departamentul tehnic SINIAT.

Perete NIDA System D

Denumire capitol:

Perete distributiv NIDA System D dublu placat

Denumire subcapitol:

Intersectie cu sistem de placare - fixare mecanica profile CD. Sectiune orizontala

Nr plansa:
D2.014

Nr editie:
1

Scara:
1:5

Data:
2021



NIDA System D
 Perete distributiv dublu placat. Imbinare de colt
 Sectiune orizontala

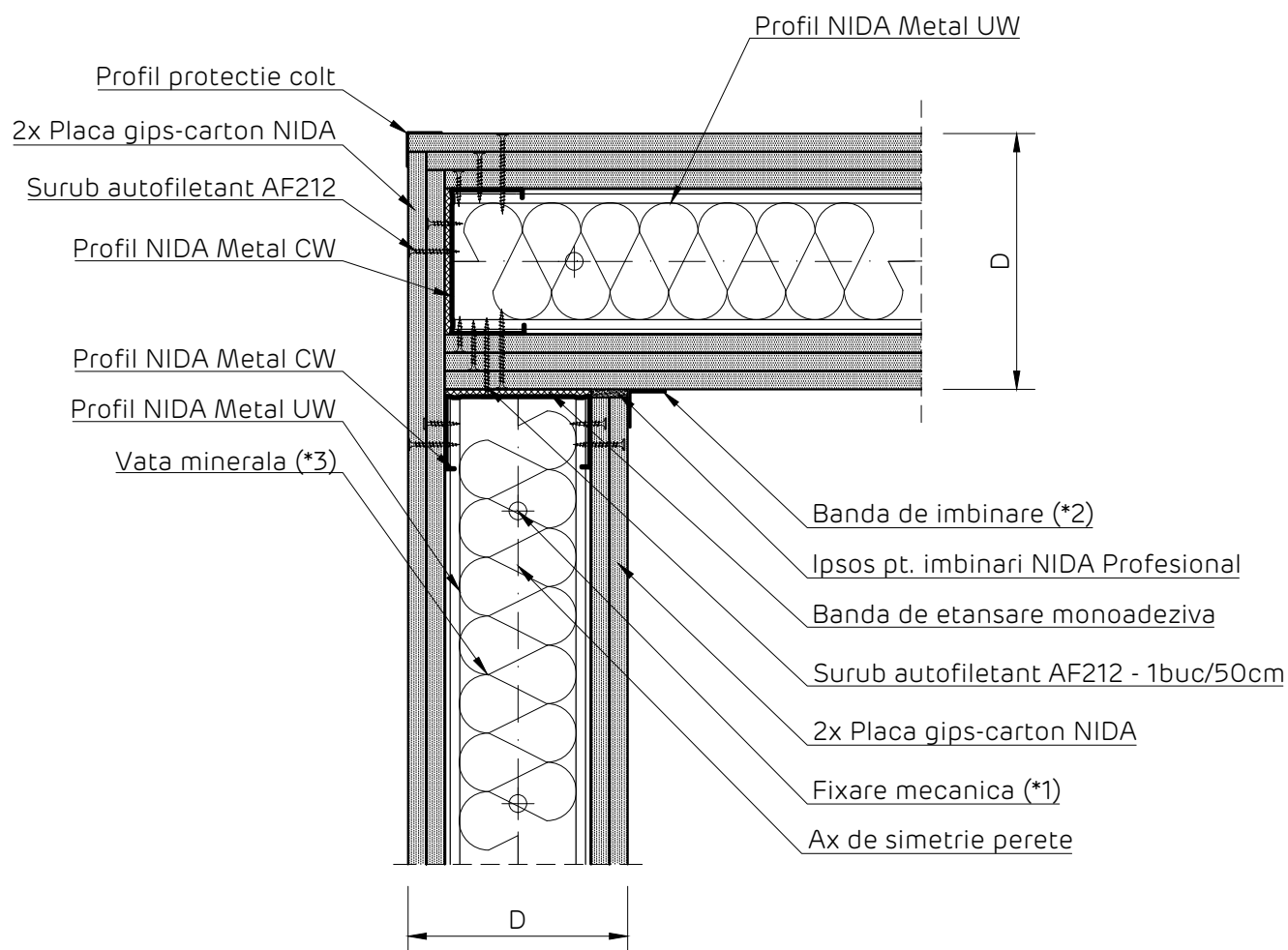

Detaliile tehnice prezente in aceasta documentatie sunt detalii tip de sistem, adaptarea lor la situatiile din proiect se va realiza de catre proiectantul cladirii in colaborare cu departamentul tehnic SINIAT.

Perete NIDA System D

Denumire capitol:

Perete distributiv NIDA System D dublu placat

Denumire subcapitol:

Imbinare de colt. Sectiune orizontala

Nr plansa:	Nr editie:	Scara:	Data:
D2.015	1	1:5	2021



NIDA System D
 Perete distributiv dublu placat. Imbinare in T
 Sectiune orizontala

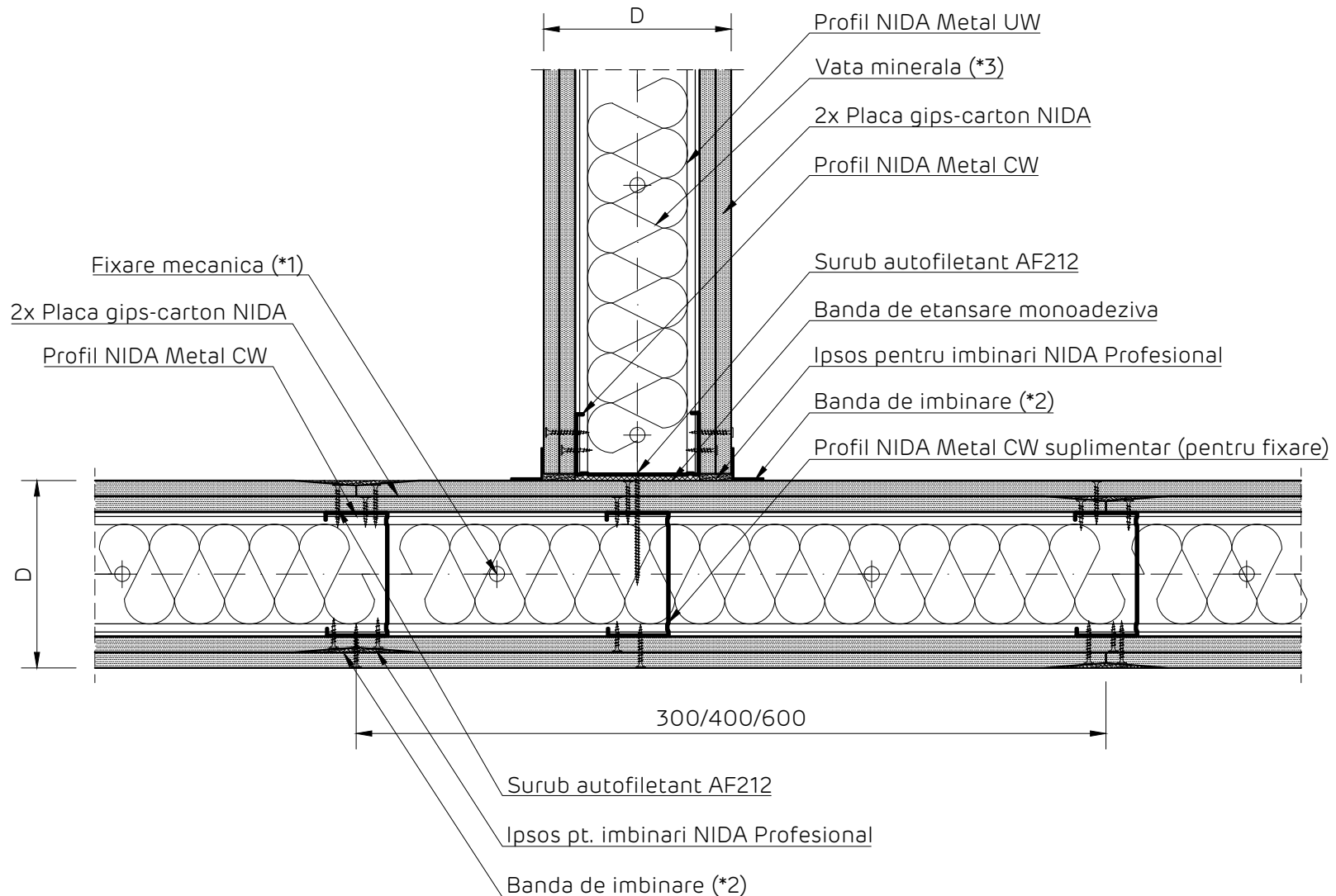

Detaliile tehnice prezente in aceasta documentatie sunt detalii tip de sistem, adaptarea lor la situatiile din proiect se va realiza de catre proiectantul cladirii in colaborare cu departamentul tehnic SINIAT.

Perete NIDA System D			
Denumire capitol: Perete distributiv NIDA System D dublu placat.			
Denumire subcapitol: Imbinare in T. Sectiune orizontala			
Nr plansa: D2.016	Nr editie: 1	Scara: 1:5	Data: 2021



NIDA System D

Perete distributiv dublu placat pe structura NIDA Metal CW50.

Prindere glisanta in dreptul montantului sistemului de perete cortina.

Sectiune orizontala

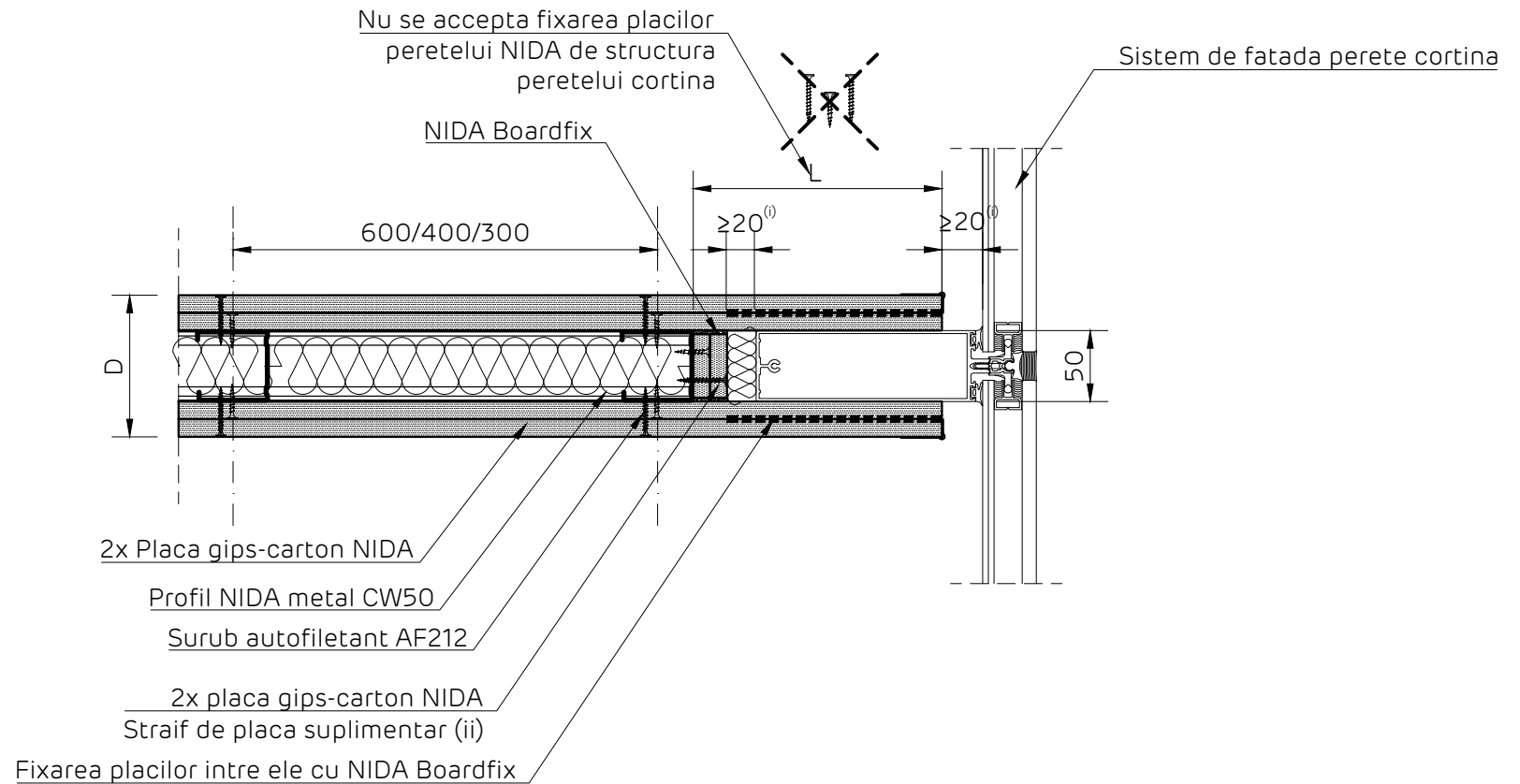

Note cu privire la executia campului de rosturi

Detaliu pentru sisteme de pereti cortina cu montanti de 50 mm. Pentru alte dimensiuni ale montantilor de perete cortina se va adapta detaliul. Asigurarea la foc a sistemului de perete de gips carton se realizeaza conform Acordului tehnic, pana in dreptul montantului de capat NIDA Metal din zona montantului aferent peretelui cortina.

Prinderea straiurilor de placa NIDA de montantul CW de capat se va realiza la sol cu suruburi autofiletante AP 212.

- (i) Rostul realizat intre sistemul de perete de gips carton si sistemul de perete cortina se va adapta in functie de informatiile de calcul ale sistemului de perete cortina, dar minim 20 mm.
- (ii) Se va alege cea mai performanta placa din compozitia peretelui D, cu rezistenta superioara la actiunea focului.
Exemplu: daca peretele D are in compozitie placi NIDA Standard 12.5 mm si NIDA Flam 12.5 mm, se va alege NIDA Flam 12.5 mm

Detaliile tehnice prezente in aceasta documentatie sunt detalii tip de sistem, adaptarea lor la situatiile din proiect se va realiza de catre proiectantul cladirii in colaborare cu departamentul tehnic SINIAT.

Perete NIDA System D

Denumire capitol:

Perete distributiv NIDA System D dublu placat pe structura NIDA Metal CW50.

Denumire subcapitol:

Prindere glisanta in dreptul montantului sistemului de perete cortina

Nr plansa:

Nr editie:

Scara:

Data:

D2.017

1

1:5

2021



NIDA System D

Perete distributiv dublu placat pe structura NIDA Metal CW75.

Prindere glisanta in dreptul montantului sistemului de perete cortina.

Sectiune orizontala

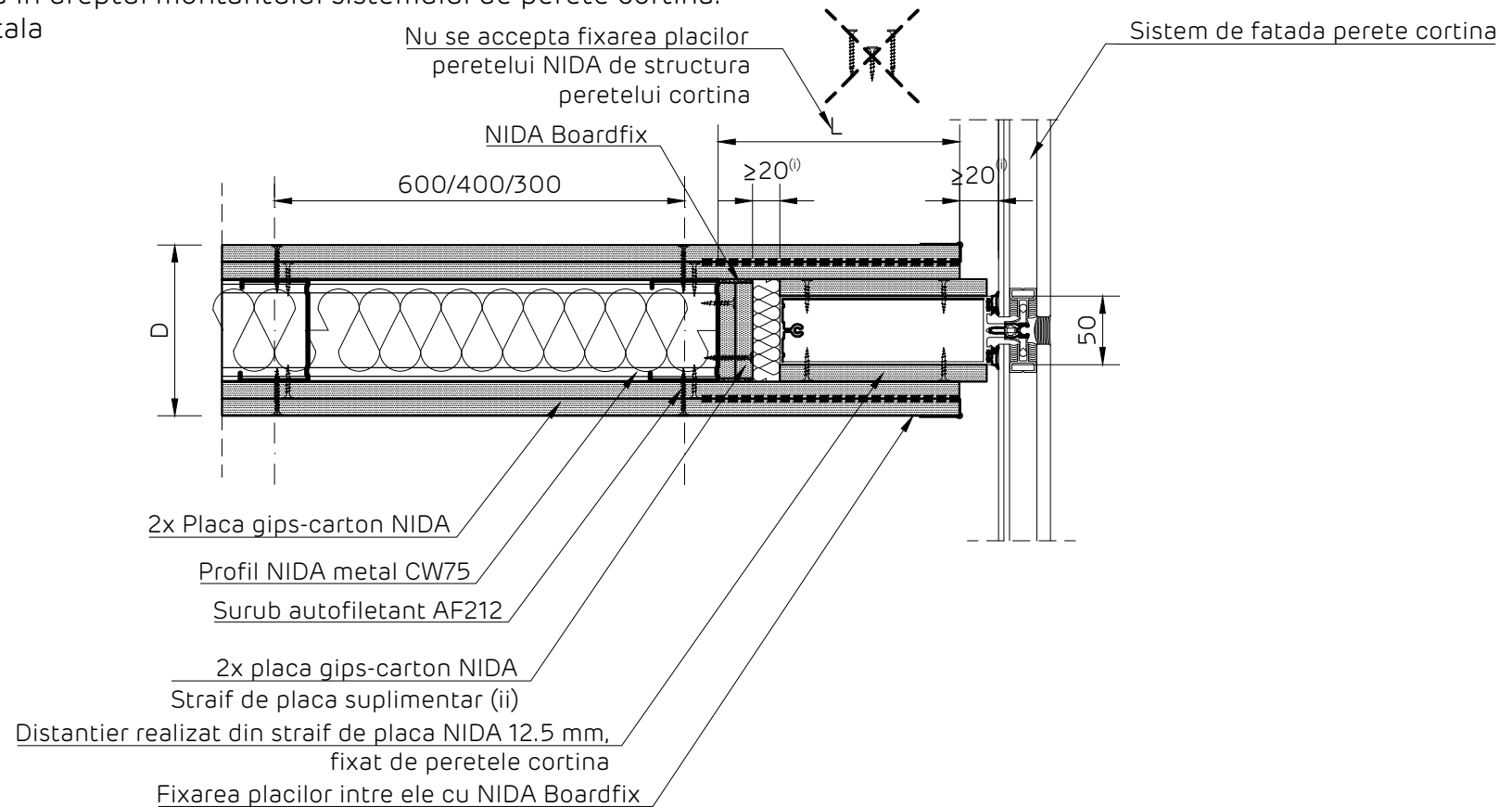

Note cu privire la executia campului de rosturi

Detaliu pentru sisteme de pereti cortina cu montanti de 50 mm. Pentru alte dimensiuni ale montantiilor de perete cortina se va adapta detaliul.

Asigurarea la foc a sistemului de perete de gips carton se realizeaza conform Acordului tehnic, pana in dreptul montantului de capat NIDA Metal din zona montantului aferent peretelui cortina.

Prinderea straifurilor de placa NIDA de montantul CW de capat se va realiza la sol cu suruburi autofiletante AP 212.

- (i) Rostul realizat intre sistemul de perete de gips carton si sistemul de perete cortina se va adapta in functie de informatiile de calcul ale sistemului de perete cortina, dar minim 20 mm.
- (ii) Se va alege cea mai performanta placa din compozitia peretelui D, cu rezistenta superioara la actiunea focului.
Exemplu: daca peretele D are in compozitie placi NIDA Standard 12.5 mm si NIDA Flam 12.5 mm, se va alege NIDA Flam 12.5 mm

Detaliile tehnice prezente in aceasta documentatie sunt detalii tip de sistem, adaptarea lor la situatiile din proiect se va realiza de catre proiectantul cladirii in colaborare cu departamentul tehnic SINIAT.

Perete NIDA System D

Denumire capitol:

Perete distributiv NIDA System D dublu placat pe structura NIDA Metal CW75.

Denumire subcapitol:

Prindere glisanta in dreptul montantului sistemului de perete cortina

Nr plansa:

D2.018

Nr editie:

1

Scara:

1:5

Data:

2021



NIDA System D
 Perete distributiv dublu placat
 Imbinare rigida cu element masiv si placare CD60
 Sectiune orizontala

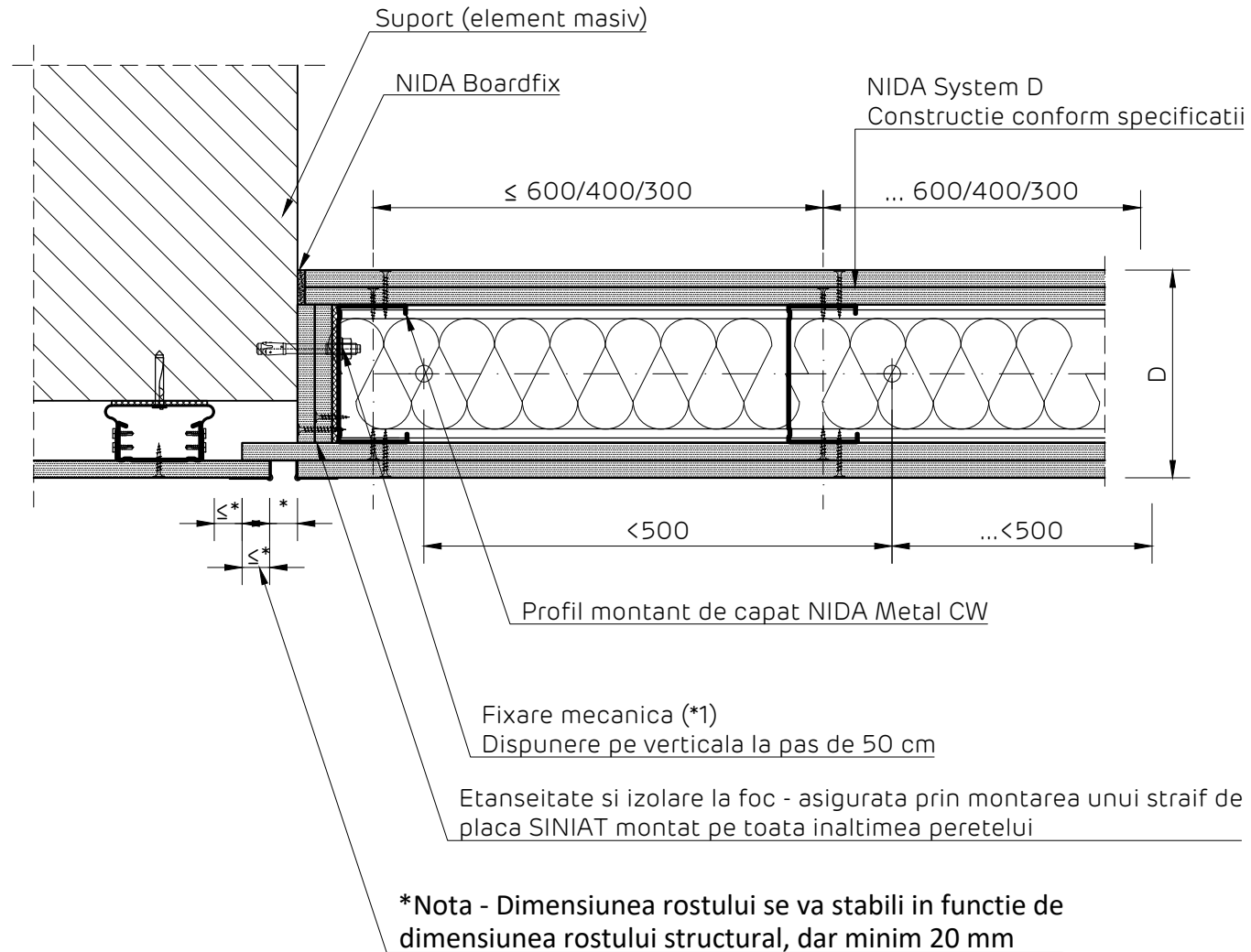

Detaliile tehnice prezente in aceasta documentatie sunt detalii tip de sistem, adaptarea lor la situatiile din proiect se va realiza de catre proiectantul cladirii in colaborare cu departamentul tehnic SINIAT.

Perete NIDA System D

Denumire capitol:

Perete distributiv NIDA System D dublu placat.

Denumire subcapitol:

Imbinare rigida cu element masiv si placare CD60. Sectiune orizontala

Nr plansa:

D2.019

Nr editie:

1

Scara:

1:5

Data:

2021



NIDA System D
 Perete distributiv dublu placat
 Imbinare glisanta cu element masiv si placare CD60. Varianta 1
 Sectiune orizontala

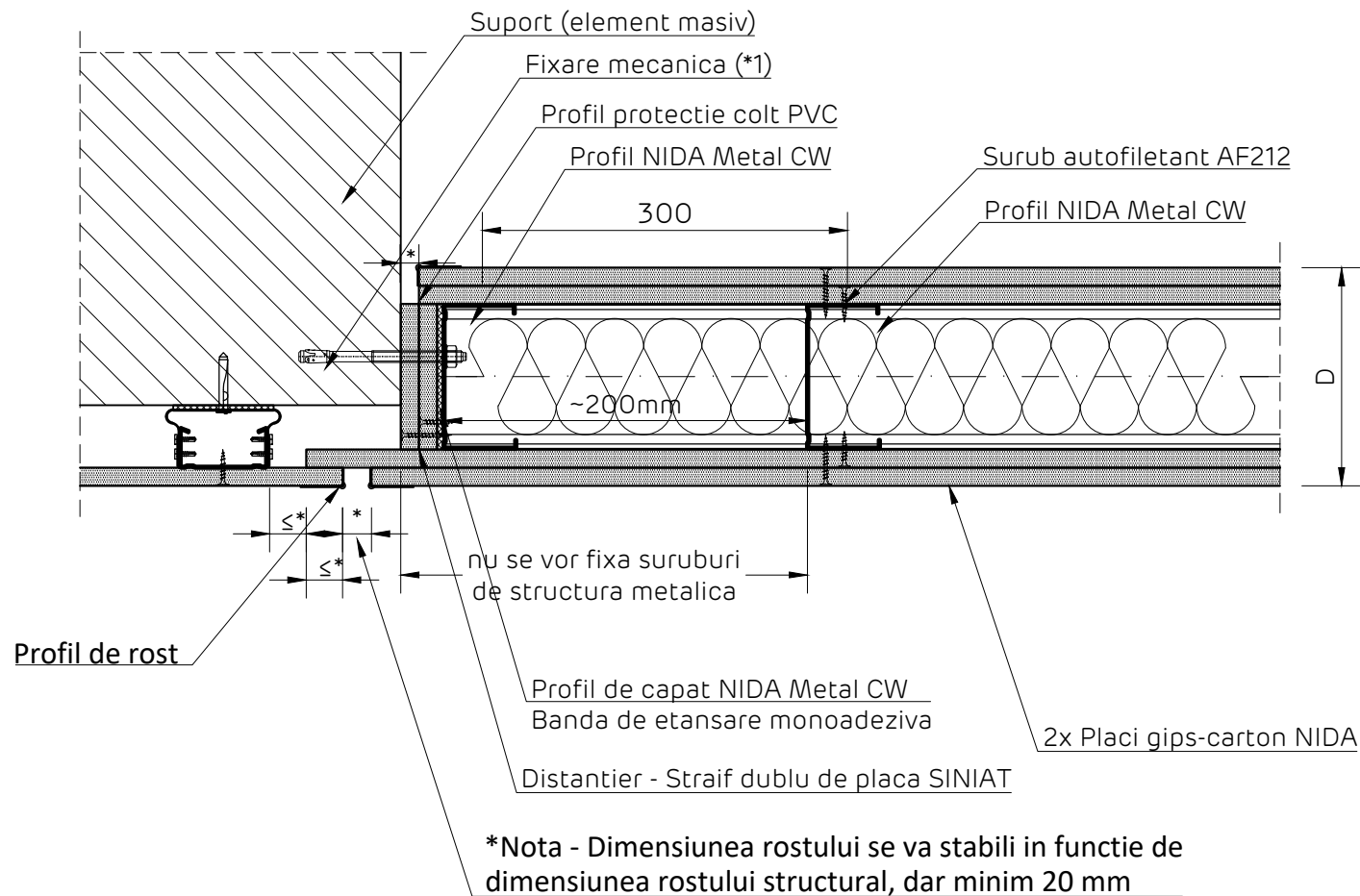

Detaliile tehnice prezente in aceasta documentatie sunt detalii tip de sistem, adaptarea lor la situatiile din proiect se va realiza de catre proiectantul cladirii in colaborare cu departamentul tehnic SINIAT.

Perete NIDA System D

Denumire capitol:

Perete distributiv NIDA System D dublu placat.

Denumire subcapitol:

Imbinare glisanta cu element masiv si placare CD60. Varianta 1. Sectiune orizontala

Nr plansa:

D2.020

Nr editie:

1

Scara:

1:5

Data:

2021



NIDA System D
 Perete distributiv dublu placat
 Imbinare rigida cu element masiv si placare lipita
 Sectiune orizontala

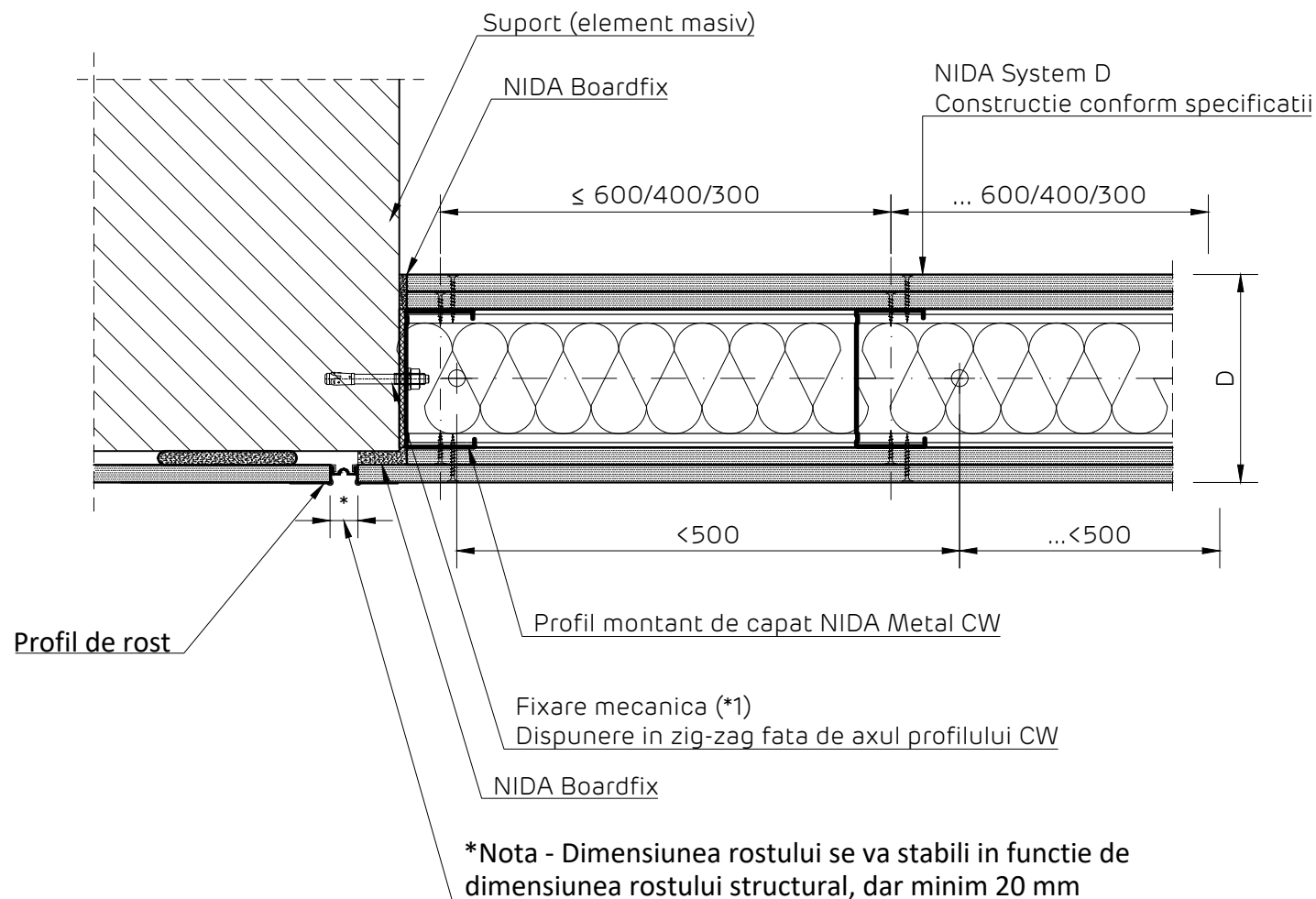

Detaliile tehnice prezente in aceasta documentatie sunt detalii tip de sistem, adaptarea lor la situatiile din proiect se va realiza de catre proiectantul cladirii in colaborare cu departamentul tehnic SINIAT.

Perete NIDA System D

Denumire capitol:

Perete distributiv NIDA System D dublu placat.

Denumire subcapitol:

Imbinare rigida cu element masiv si placare lipita. Sectiune orizontala

Nr plansa:

D2.021

Nr editie:

1

Scara:

1:5

Data:

2021

NIDA System D
 Perete distributiv dublu placat
 Imbinare glisanta cu element masiv si placare lipita. Varianta 1
 Sectiune orizontala

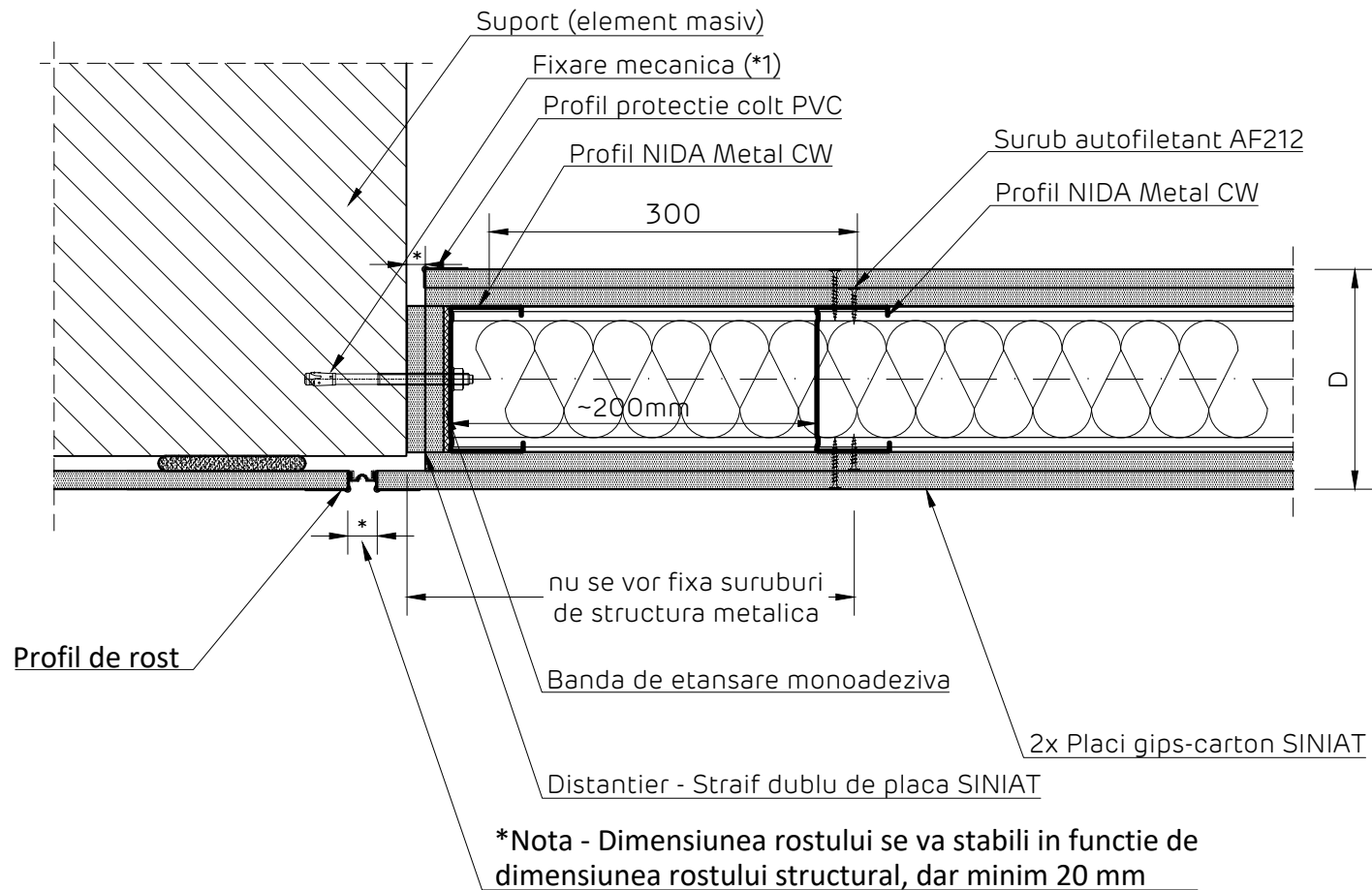

Detaliile tehnice prezente in aceasta documentatie sunt detalii tip de sistem, adaptarea lor la situatiile din proiect se va realiza de catre proiectantul cladirii in colaborare cu departamentul tehnic SINIAT.

Perete NIDA System D

Denumire capitol:

Perete distributiv NIDA System D dublu placat.

Denumire subcapitol:

Imbinare glisanta cu element masiv si placare lipita. Sectiune orizontala

Nr plansa:
D2.022

Nr editie:
1

Scara:
1:5

Data:
2021



NIDA System D
 Perete distributiv dublu placat
 Imbinare glisanta cu element masiv si placare CD60. Varianta 2
 Sectiune orizontala

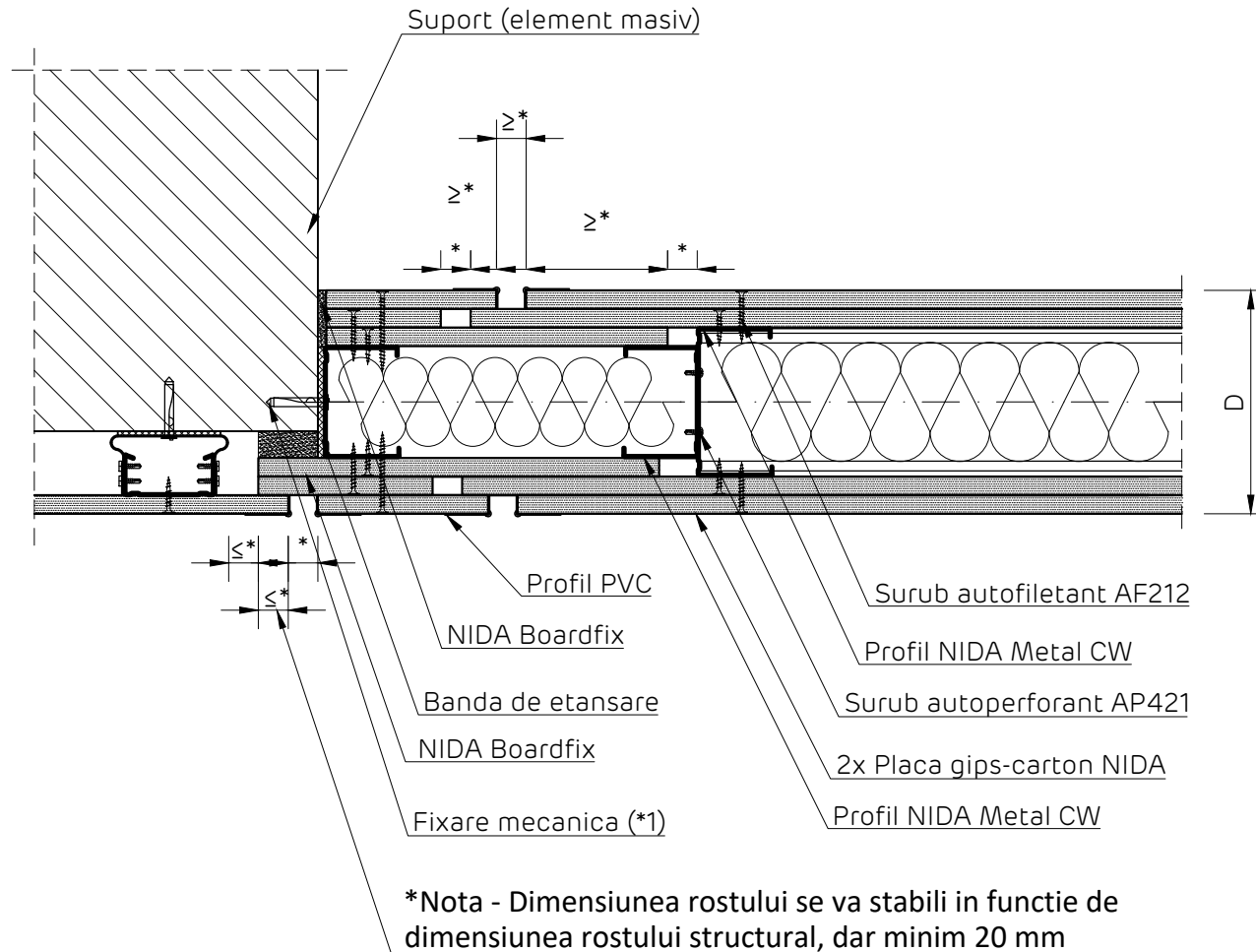

Detaliile tehnice prezente in aceasta documentatie sunt detalii tip de sistem, adaptarea lor la situatiile din proiect se va realiza de catre proiectantul cladirii in colaborare cu departamentul tehnic SINIAT.

Perete NIDA System D			
Denumire capitol: Perete distributiv NIDA System D dublu placat.			
Denumire subcapitol: Imbinare rigida cu element masiv si placare CD60. Sectiune orizontala			
Nr plansa: D2.023	Nr editie: 1	Scara: 1:5	Data: 2021



NIDA System D
 Perete distributiv dublu placat
 Imbinare glisanta cu element masiv si placare lipita. Varianta 2
 Sectiune orizontala

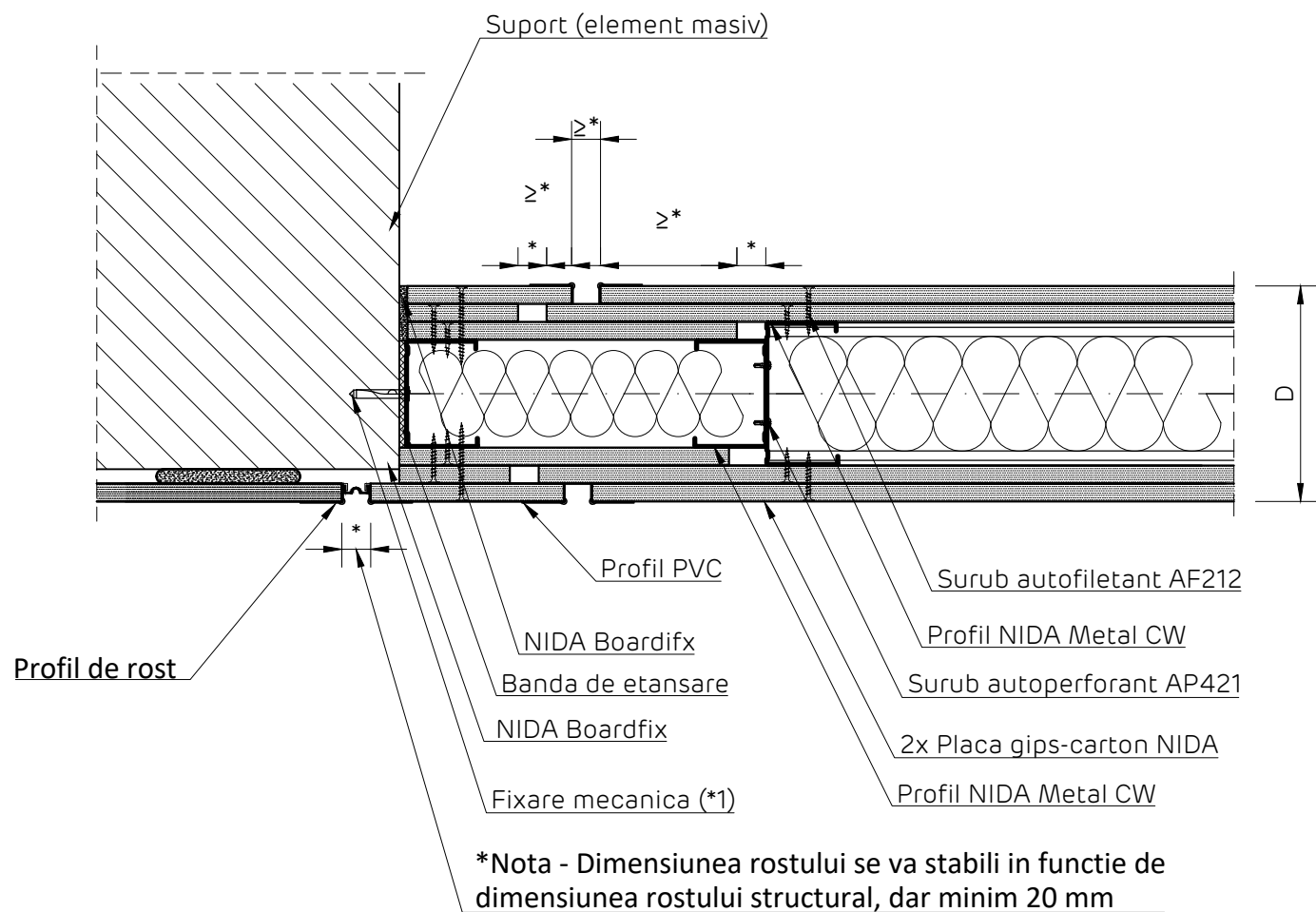

Detaliile tehnice prezente in aceasta documentatie sunt detalii tip de sistem, adaptarea lor la situatiile din proiect se va realiza de catre proiectantul cladirii in colaborare cu departamentul tehnic SINIAT.

Perete NIDA System D

Denumire capitol:

Perete distributiv NIDA System D dublu placat.

Denumire subcapitol:

Imbinare glisanta cu element masiv si placare lipita. Sectiune orizontala

Nr plansa:

D2.024

Nr editie:

1

Scara:

1:5

Data:

2021



NIDA System D
 Perete distributiv dublu placat
 Detaliu prindere la partea superioara pe elemente din beton armat.
 Varianta 1
 Sectiune verticala

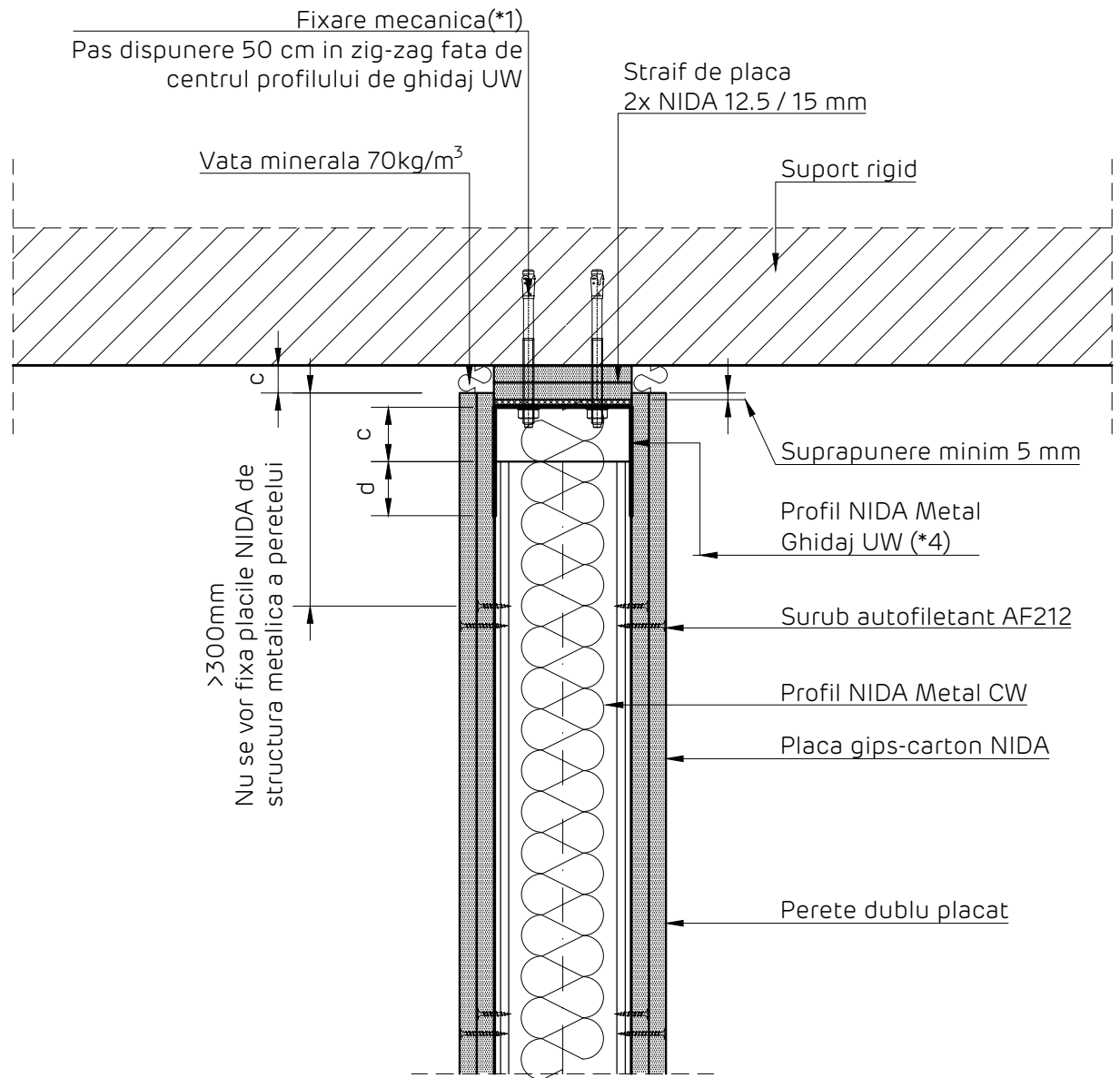

Detaliile tehnice prezente in aceasta documentatie sunt detalii tip de sistem, adaptarea lor la situatiile din proiect se va realiza de catre proiectantul cladirii in colaborare cu departamentul tehnic SINIAT.

Perete NIDA System D

Denumire capitol:

Perete distributiv NIDA System D dublu placat

Denumire subcapitol:

Prindere la partea superioara pe elemente din beton armat. Varianta 1. Sectiune verticala

Nr plansa:	Nr editie:	Scara:	Data:
D2.101	1	1:5	2021



NIDA System D
 Perete distributiv dublu placat
 Detaliu prindere la partea superioara pe elemente din beton armat.
 Varianta 2
 Sectiune verticala

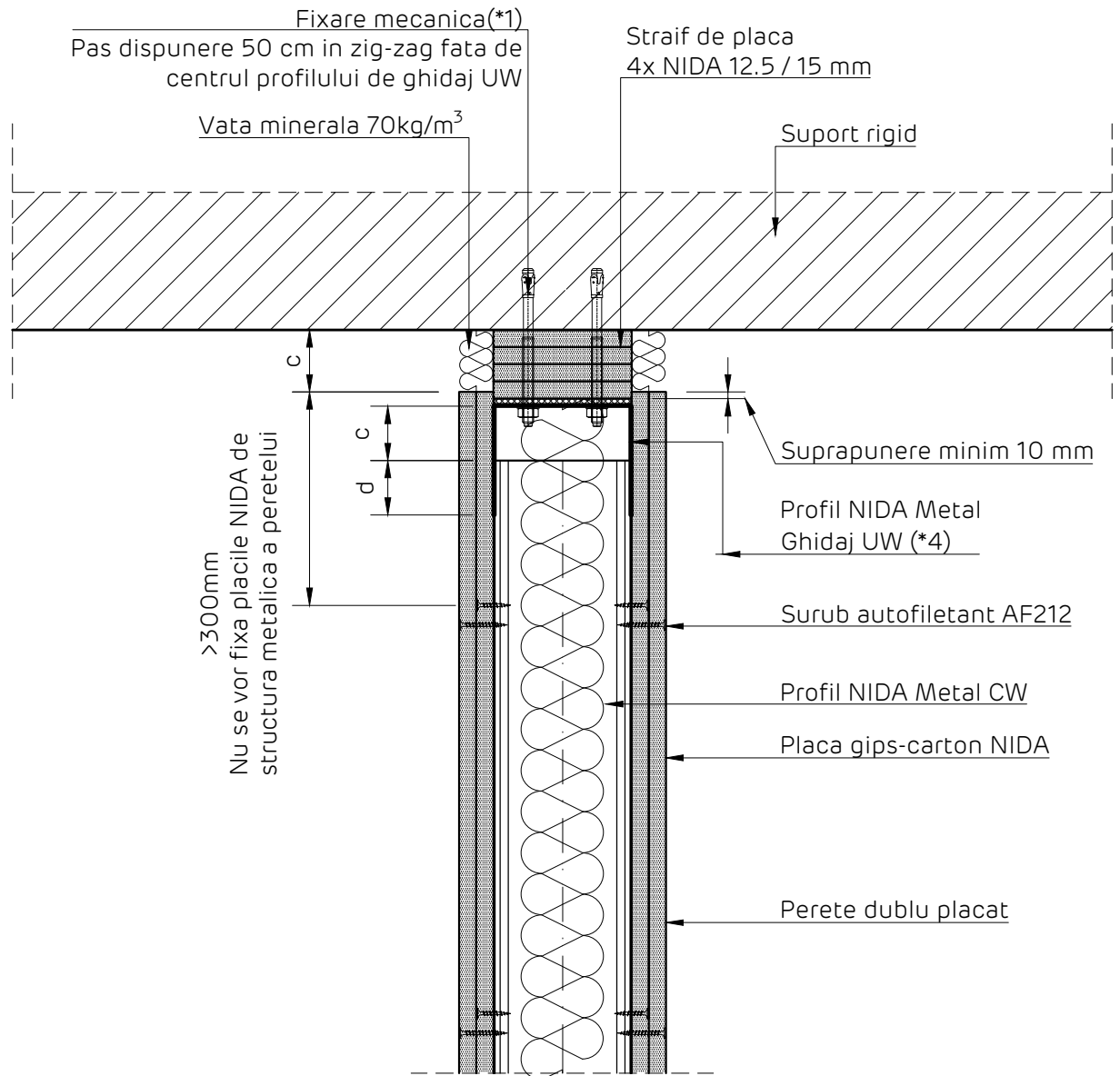

Detaliile tehnice prezente in aceasta documentatie sunt detalii tip de sistem, adaptarea lor la situatiile din proiect se va realiza de catre proiectantul cladirii in colaborare cu departamentul tehnic SINIAT.

Perete NIDA System D

Denumire capitol:

Perete distributiv NIDA System D dublu placat

Denumire subcapitol:

Prindere la partea superioara pe elemente din beton armat. Varianta 2. Sectiune verticala

Nr plansa:	Nr editie:	Scara:	Data:
D2.102	1	1:5	2021



NIDA System D

Perete distributiv dublu placat

Detaliu prindere la partea superioara pe elemente din beton armat.

Varianta 3. Sectiune verticala

Fixare mecanica(*1)

Pas dispunere 50 cm in zig-zag fata de centrul profilului de ghidaj UW

Suport rigid

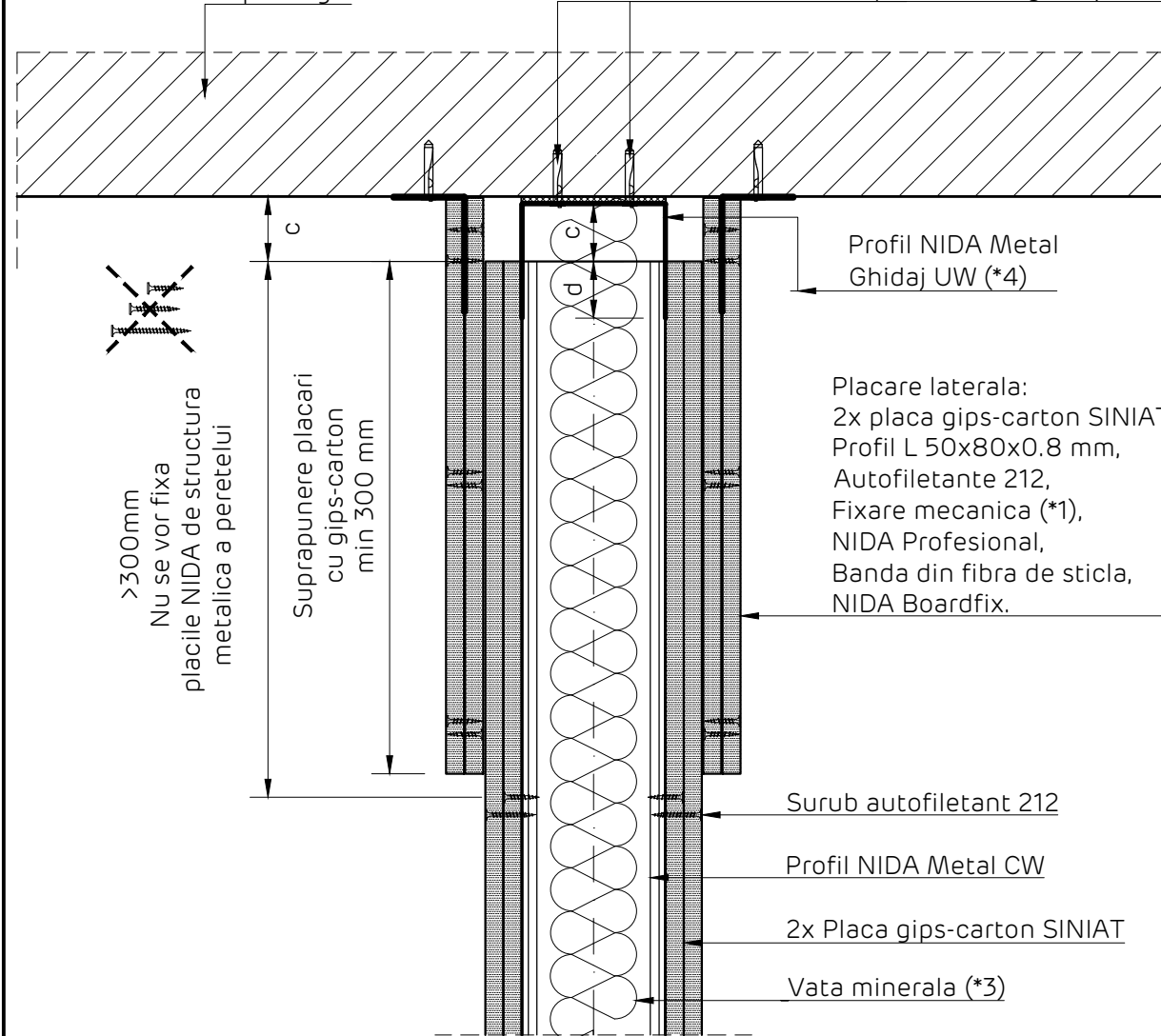

Detaliu realizare placare laterala

Sectiune verticala

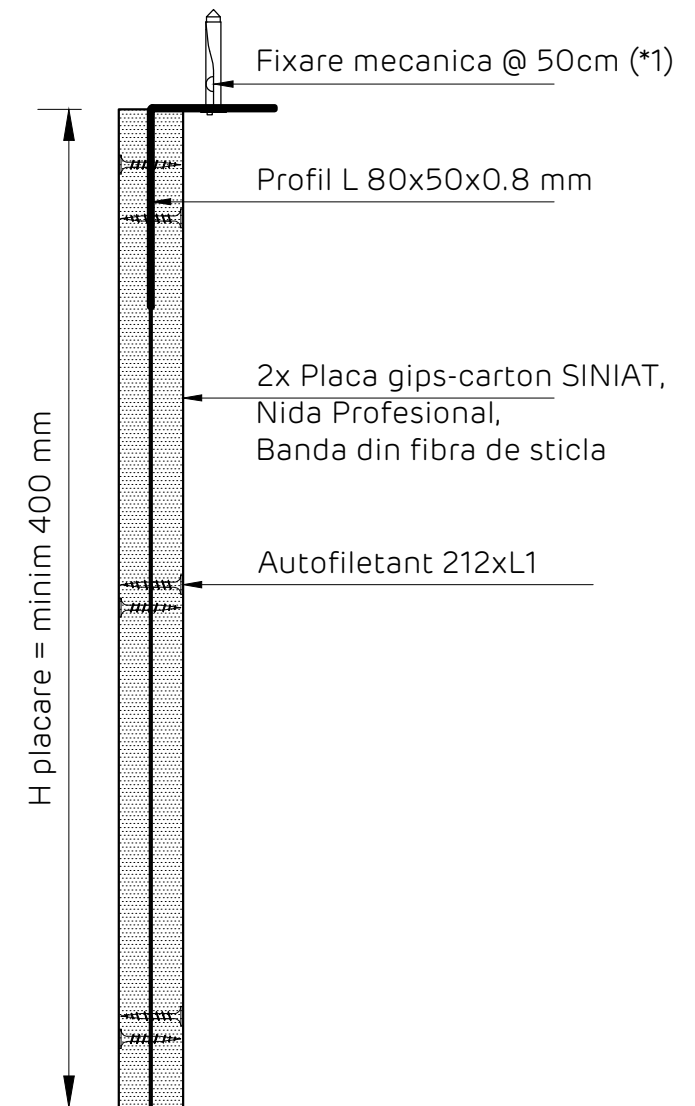

Detaliile tehnice prezente in aceasta documentatie sunt detalii tip de sistem, adaptarea lor la situatiile din proiect se va realiza de catre proiectantul cladirii in colaborare cu departamentul tehnic SINIAT.

Perete NIDA System D

Denumire capitol:

Perete distributiv NIDA System D dublu placat

Denumire subcapitol:

Prindere la partea superioara pe elemente din beton armat. Varianta 3. Sectiune verticala

Nr plansa:

Nr editie:

Scara:

Data:

D2.103

1

1:5

2021



Perete distributiv dublu placat

Detaliu prindere la partea superioara pe elemente din beton armat.

Varianta 4

Sectiune verticala

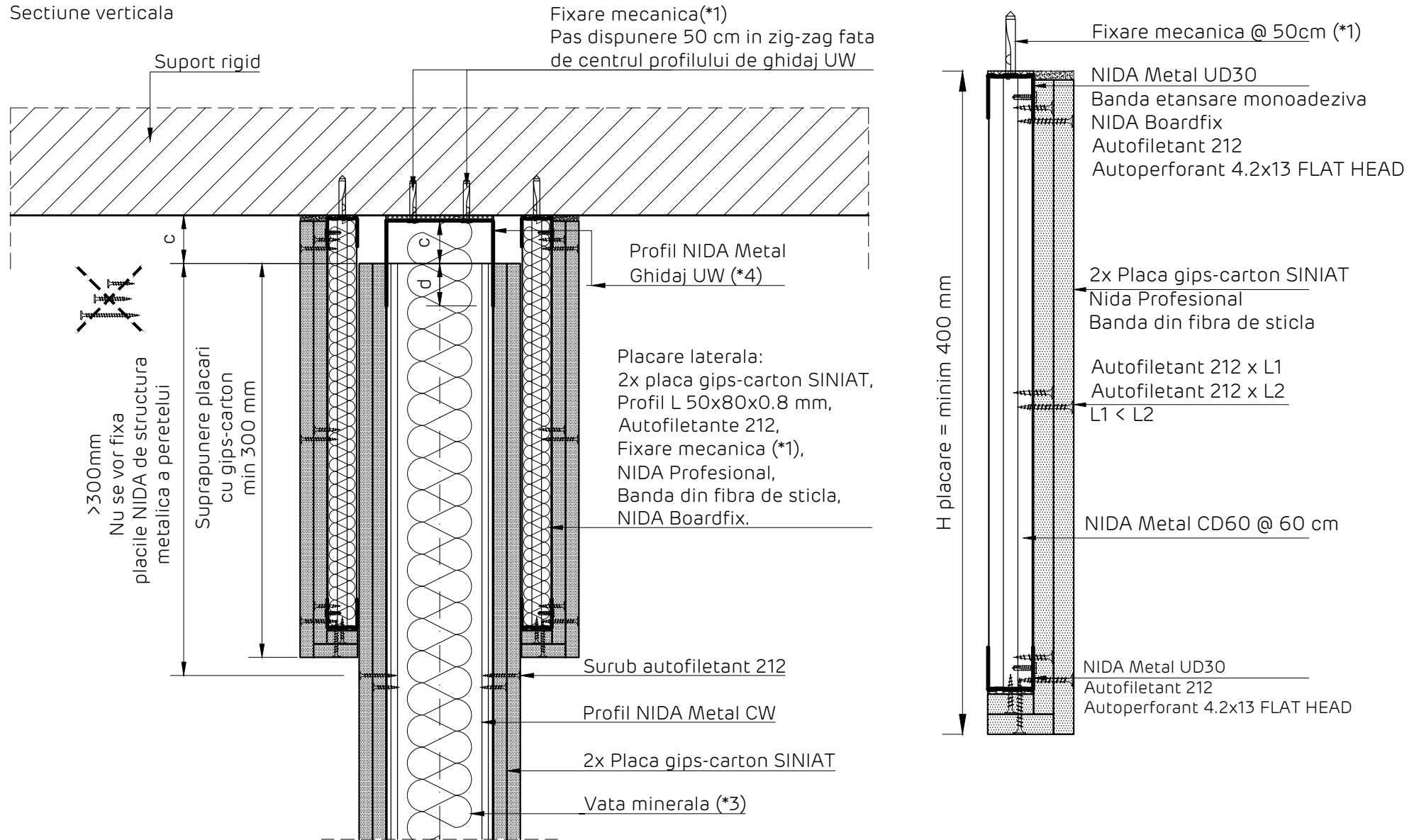

Detaliile tehnice prezente in aceasta documentatie sunt detalii tip de sistem, adaptarea lor la situatiile din proiect se va realiza de catre proiectantul cladirii in colaborare cu departamentul tehnic SINIAT.

Perete NIDA System D

Denumire capitol:

Perete distributiv NIDA System D dublu placat

Denumire subcapitol:

Prindere la partea superioara pe elemente din beton armat. Varianta 4. Sectiune verticala

Nr plansa:

D2.104

Nr editie:

1

Scara:

1:5

Data:

2021



Perete dublu placat NIDA System D
 Detaliu de inchidere la partea superioara pe sistem de tabla cutata de acoperis, prindere pe structura metalica
 Perete perpendicular pe nervurile tablei cutate. Varianta 5
 Sectiune verticala

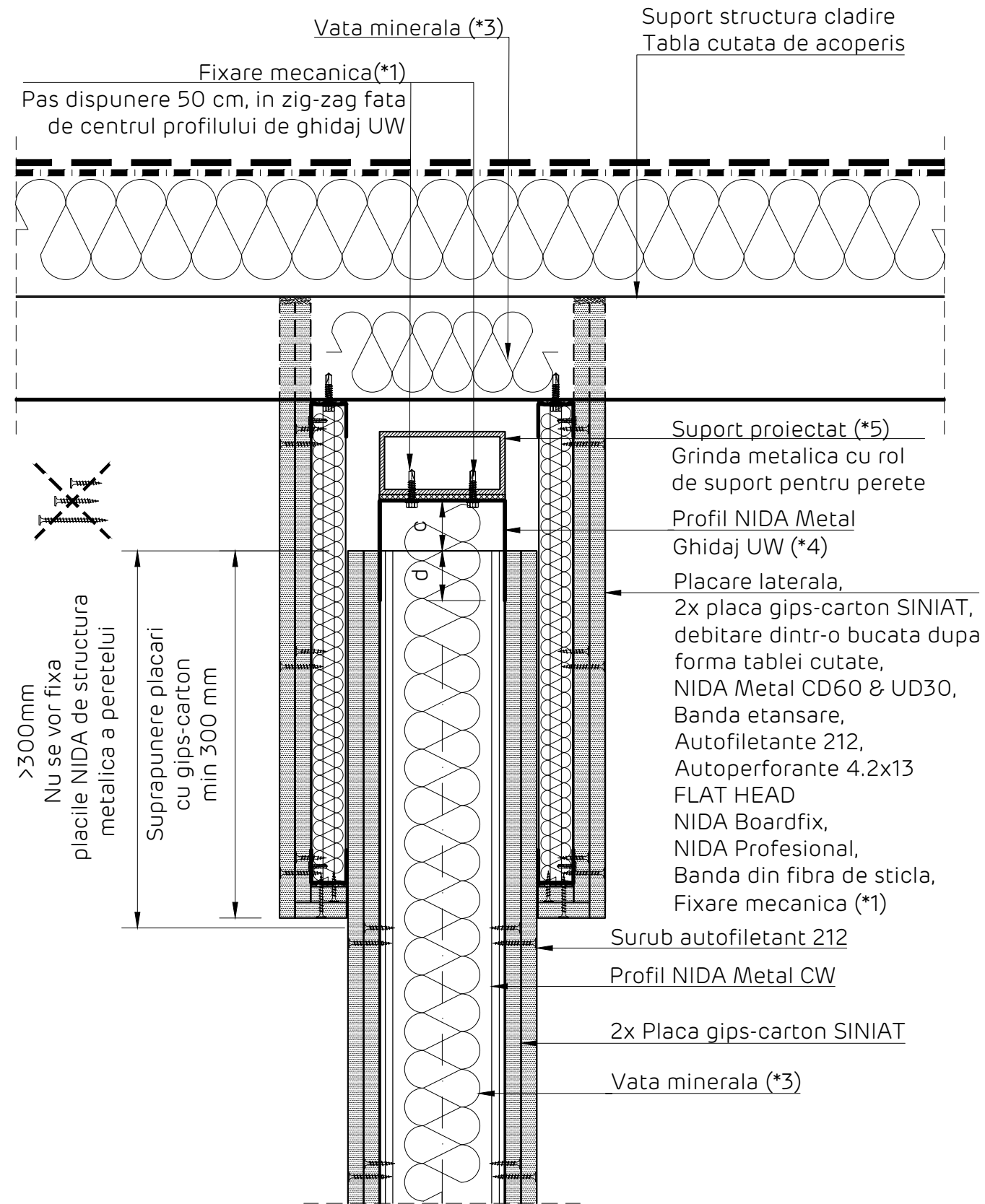

Detaliu realizare placare laterala
 Sectiune verticala

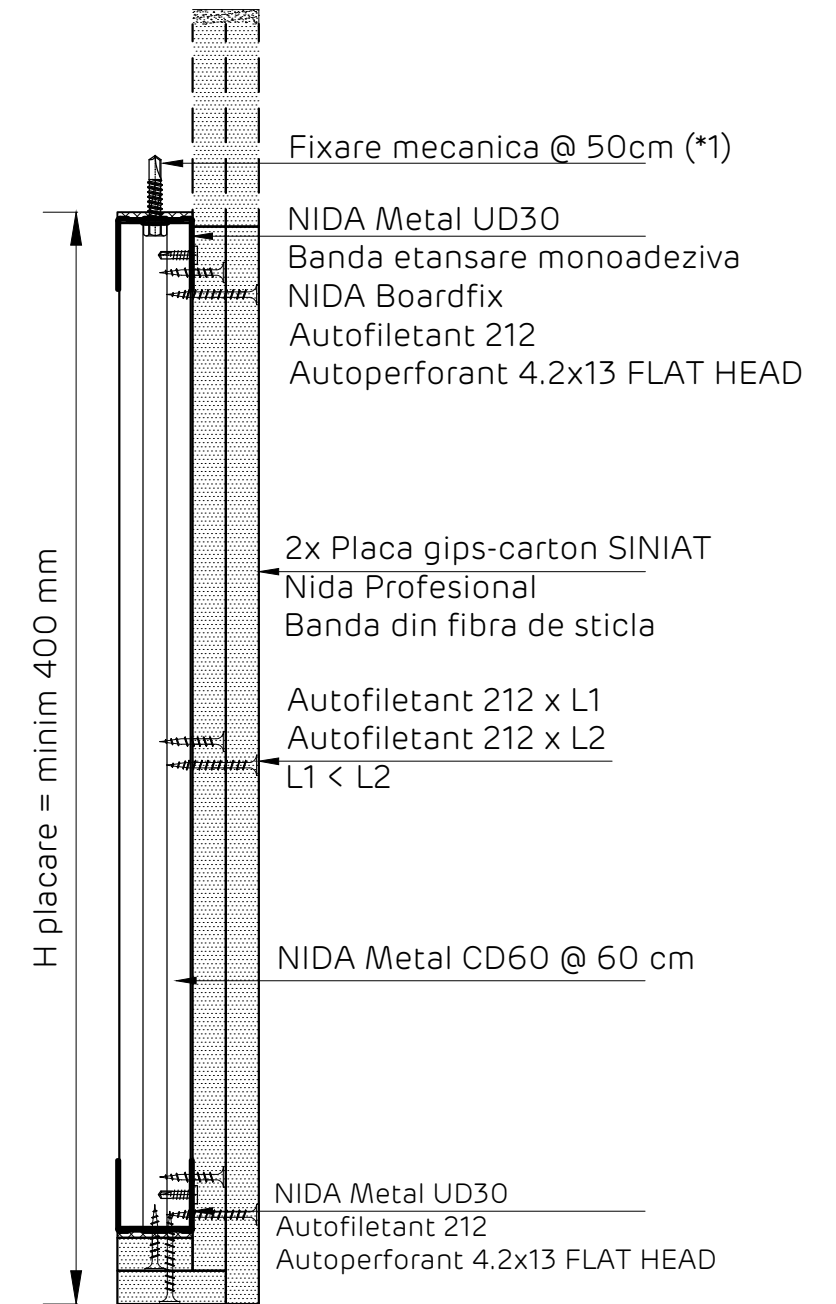

Nota:
 Acest detaliu se va implementa in situatiile in care orice alt element de constructie al cladirii, aflat la nivelul acoperisului (ex. tabla cutata de acoperis, panou termoizolator tip sandwich...) NU are capacitatea de rezistenta dovedita de a prelua incarcările transmise de sistemul de perete NIDA, rezultate din actiunea forțelor seismice si a celor din presiunile interioare.
 In aceasta situatie, se va proiecta o structura metalica cu rol de sustinere a peretelui NIDA, in baza unei documentatii tehnice de specialitate, in conformitate cu legislatia in vigoare.

Detaliile tehnice prezente in aceasta documentatie sunt detalii tip de sistem, adaptarea lor la situatiile din proiect se va realiza de catre proiectantul cladirii in colaborare cu departamentul tehnic SINIAT.

Perete NIDA System D			
Denumire capitol: Perete separativ legat NIDA System D dublu placat			
Denumire subcapitol: Detaliu prindere la partea superioara pe tabla cutata de acoperis. Perete perpendicular pe cute. Varianta 5.			
Nr plansa: D2.105	Nr editie: 1	Scara: 1:5	Data: 2021



Perete dublu placat NIDA System D
 Detaliu de inchidere la partea superioara pe sistem de tabla cutata de acoperis, prindere pe structura metalica
 Perete paralel pe nervurile tablei cutate. Varianta 5
 Sectiune verticala

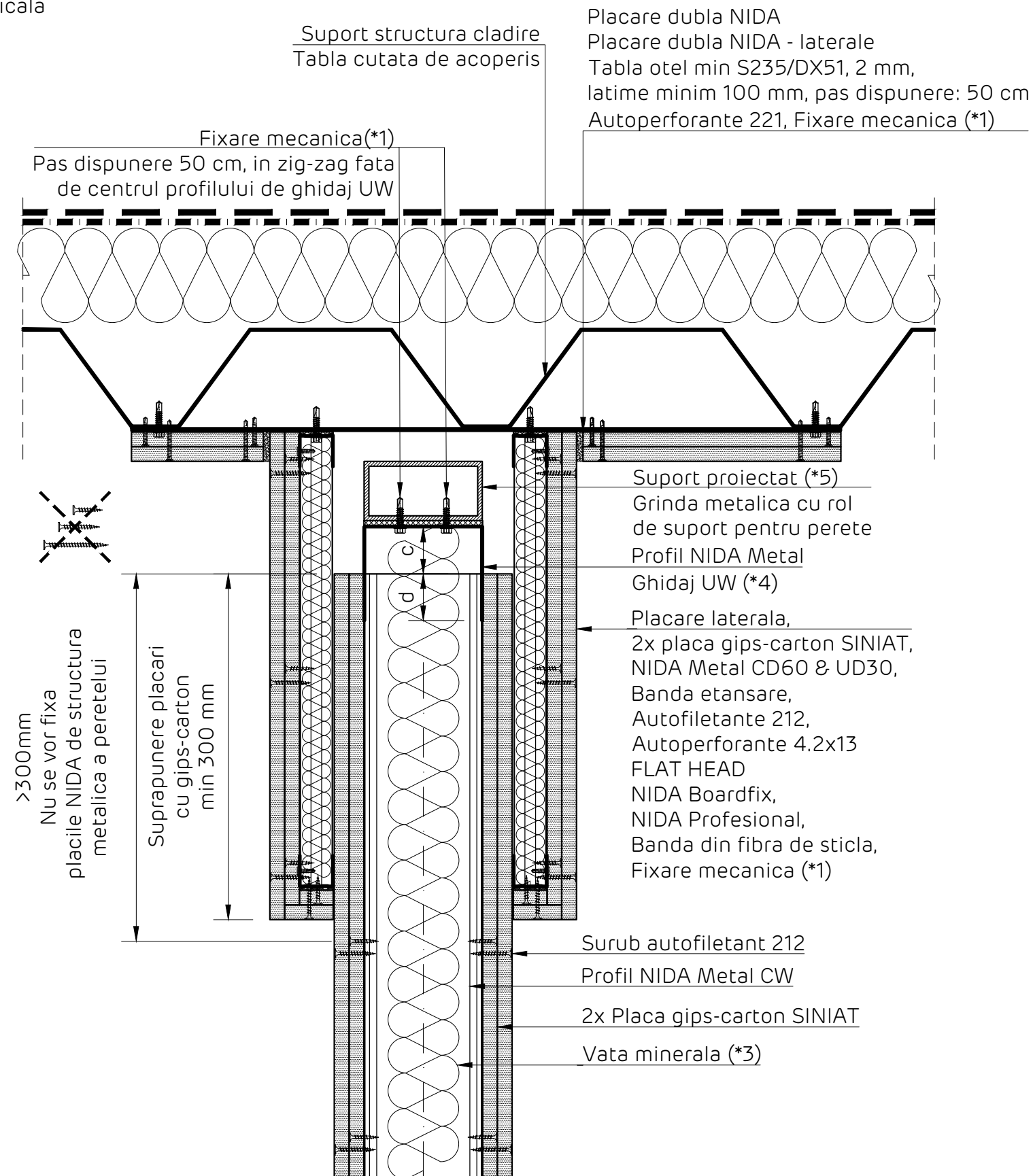

Detaliu realizare placare laterala
 Sectiune verticala

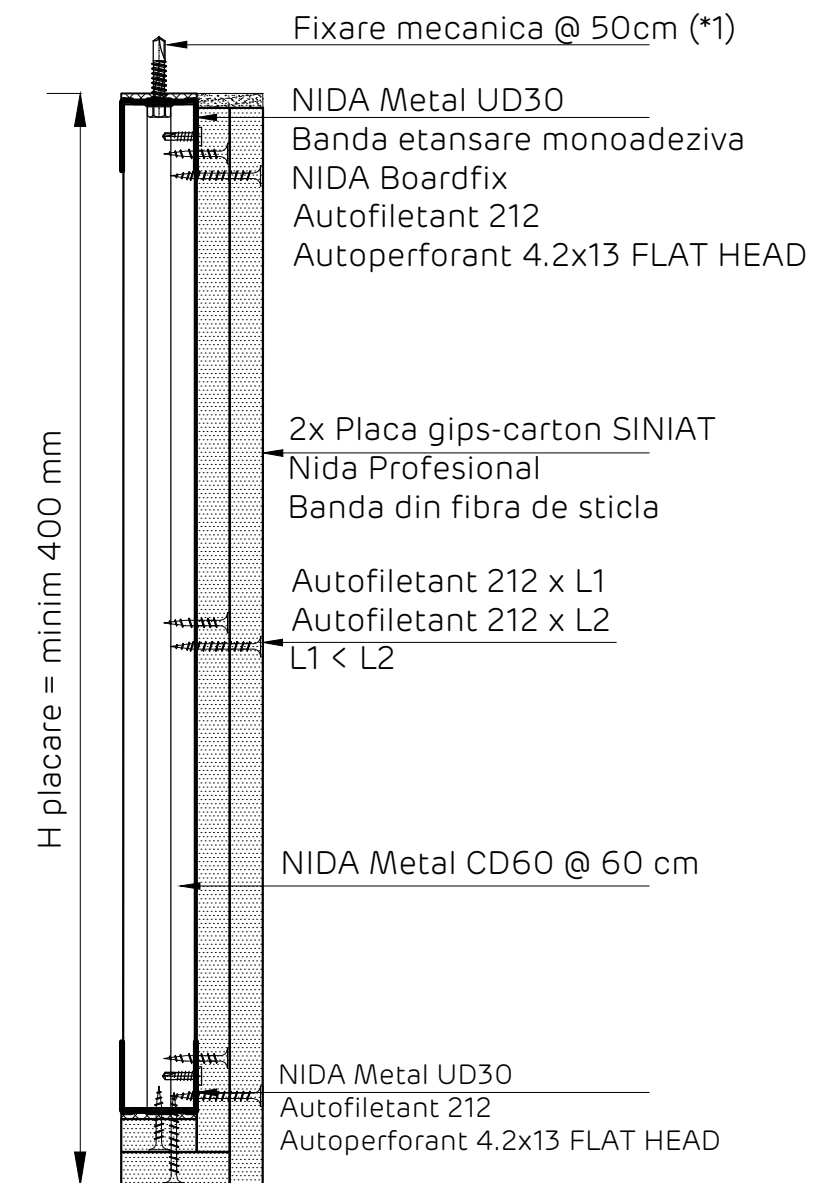

Nota:
 Acest detaliu se va implementa in situatiile in care orice alt element de constructie al cladirii, aflat la nivelul acoperisului (ex. tabla cutata de acoperis, panou termoizolator tip sandwich...) NU are capacitatea de rezistenta dovedita de a prelua incarcările transmise de sistemul de perete NIDA, rezultate din actiunea forțelor seismice si a celor din presiunile interioare.
 In aceasta situatie, se va proiecta o structura metalica cu rol de sustinere a peretelui NIDA, in baza unei documentatii tehnice de specialitate, in conformitate cu legislatia in vigoare.

Detaliile tehnice prezente in aceasta documentatie sunt detalii tip de sistem, adaptarea lor la situatiile din proiect se va realiza de catre proiectantul cladirii in colaborare cu departamentul tehnic SINIAT.

Perete NIDA System D			
Denumire capitol: Perete separativ legat NIDA System D dublu placat			
Denumire subcapitol: Detaliu prindere la partea superioara pe tabla cutata de acoperis. Perete paralel pe cute. Varianta 5.			
Nr plansa: D2.106	Nr editie: 1	Scara: 1:5	Data: 2021



Perete dublu placat NIDA System D
 Detaliu de inchidere la partea superioara pe sistem de tabla cutata de acoperis, prindere pe structura metalica
 Perete perpendicular pe nervurile tablei cutate. Varianta A5
 Sectiune verticala

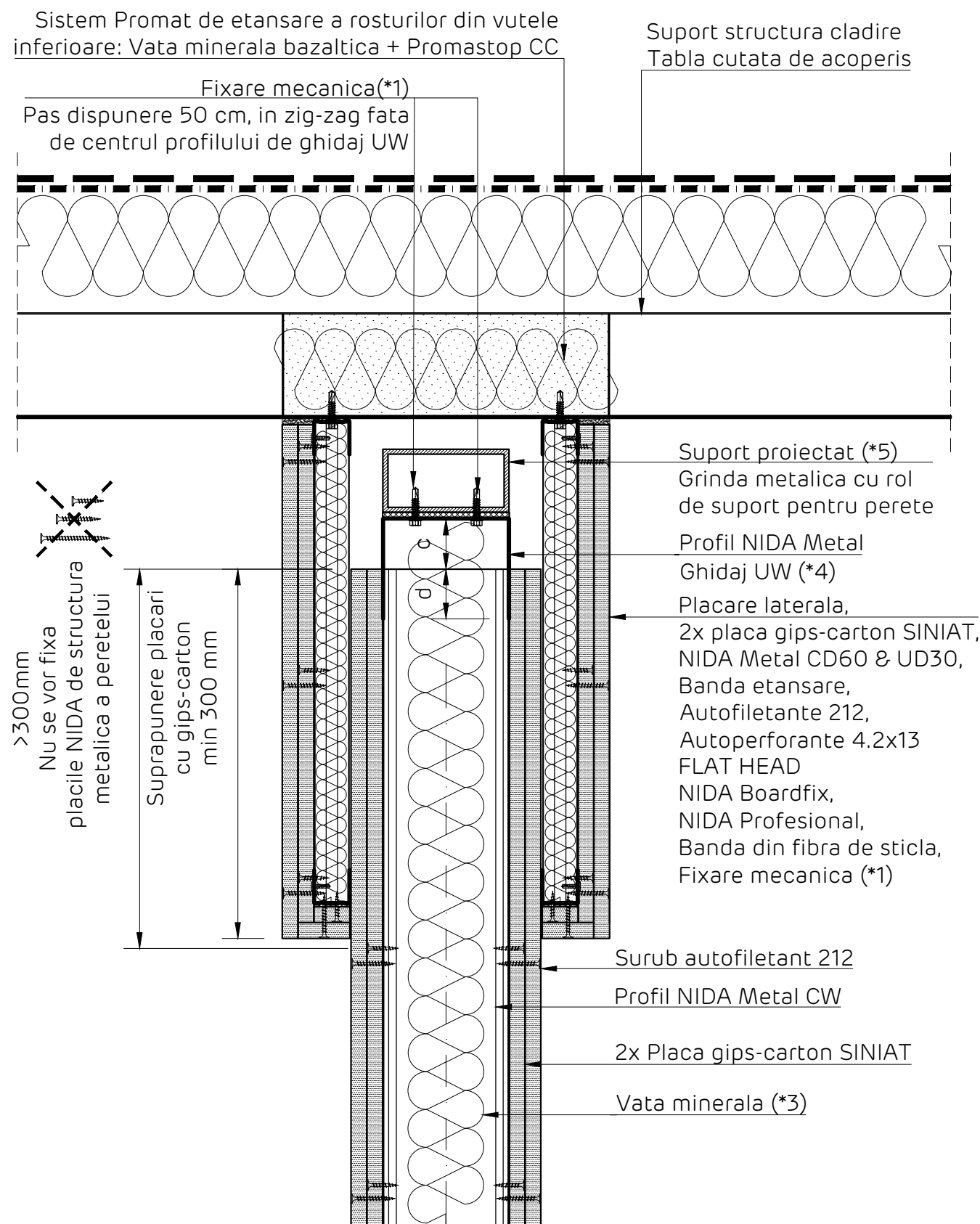

Detaliu realizare placare laterala
 Sectiune verticala

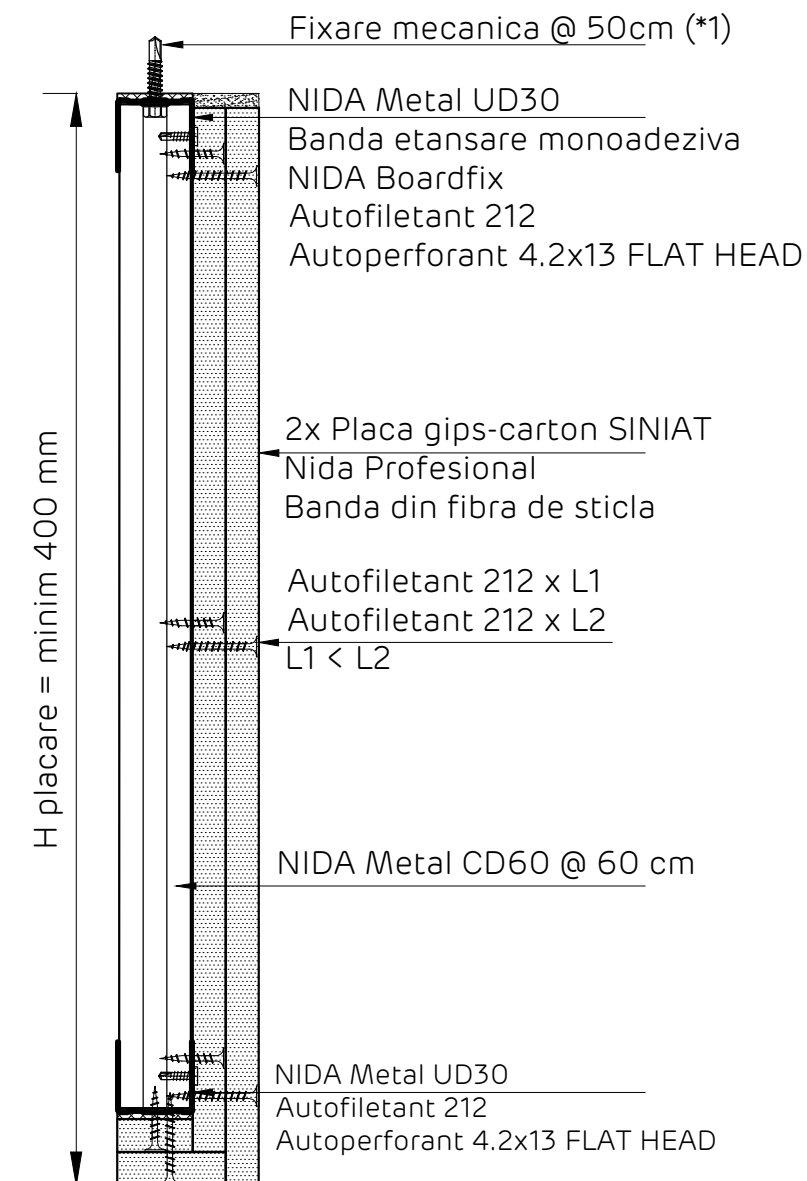

Nota:
 Acest detaliu se va implementa in situatiile in care orice alt element de constructie al cladirii, aflat la nivelul acoperisului (ex. tabla cutata de acoperis, panou termoizolator tip sandwich...) NU are capacitatea de rezistenta dovedita de a prelua incarcările transmise de sistemul de perete NIDA, rezultate din actiunea forțelor seismice si a celor din presiunile interioare.
 In aceasta situatie, se va proiecta o structura metalica cu rol de sustinere a peretelui NIDA, in baza unei documentatii tehnice de specialitate, in conformitate cu legislatia in vigoare.

Detaliile tehnice prezente in aceasta documentatie sunt detalii tip de sistem, adaptarea lor la situatiile din proiect se va realiza de catre proiectantul cladirii in colaborare cu departamentul tehnic SINIAT.

Perete NIDA System D			
Denumire capitol: Perete separativ legat NIDA System D dublu placat			
Denumire subcapitol: Detaliu prindere la partea superioara pe tabla cutata de acoperis. Perete perpendicular pe cute. Varianta A5.			
Nr plansa: D2.107	Nr editie: 1	Scara: 1:5	Data: 2021



Perete dublu placat NIDA System D

Detaliu de inchidere la partea superioara pe sistem de tabla cutata de acoperis, prindere direct pe tabla cutata structurala

Perete perpendicular pe nervurile tablei cutate. Varianta 5*

Sectiune verticala

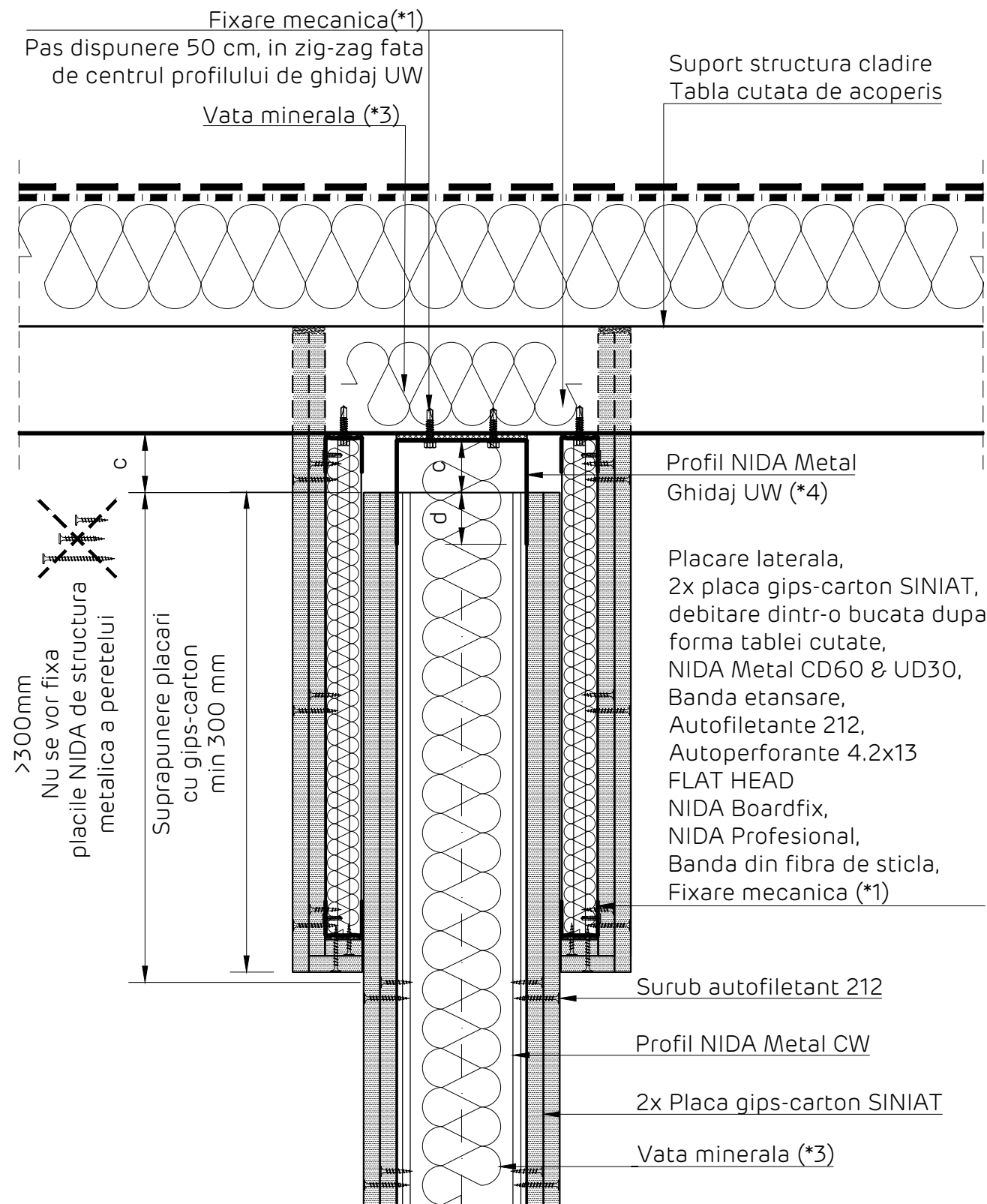

Detaliu realizare placare laterala
Sectiune verticala

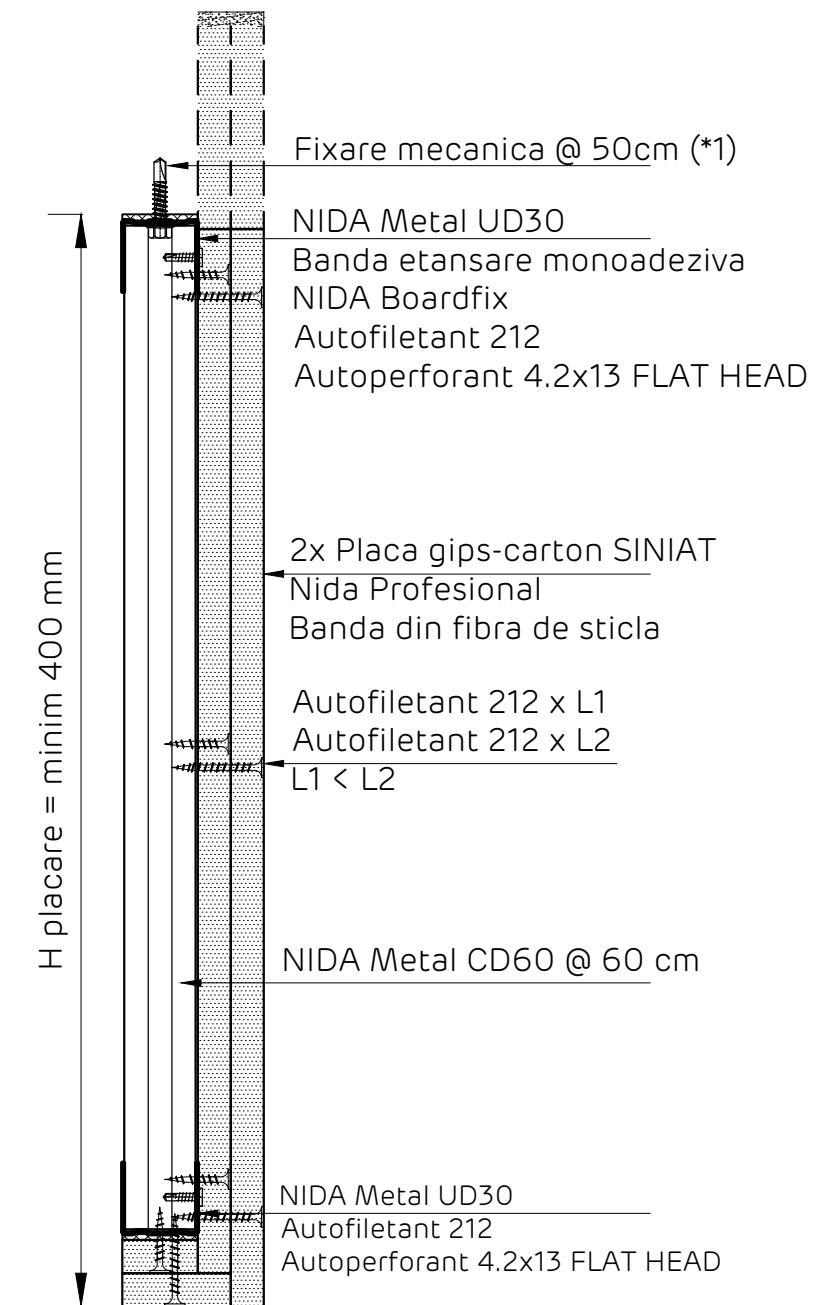

Nota:

Acest detaliu se va implementa in situatiile in care structura suport a peretilor NIDA System, adica tabla cutata de acoperis, are capacitatea de rezistenta mecanica de a prelua incarcările transmise de sistemul de perete NIDA, rezultate din actiunea fortelor seismice si a celor din presiunile interioare. Documentatia tehnica de verificare a structurii suport si de implementare a sistemului de prindere a peretelui de aceasta, se va realiza de catre proiectantul de specialitate, in conformitate cu legislatia in vigoare.

Detaliile tehnice prezente in aceasta documentatie sunt detalii tip de sistem, adaptarea lor la situatiile din proiect se va realiza de catre proiectantul cladirii in colaborare cu departamentul tehnic SINIAT.

Perete NIDA System D			
Denumire capitol: Perete separativ legat NIDA System D dublu placat			
Denumire subcapitol: Detaliu prindere la partea superioara pe tabla cutata de acoperis. Perete perpendicular pe cute. Varianta 5*.			
Nr plansa: D2.108	Nr editie: 1	Scara: 1:5	Data: 2021



Perete dublu placat NIDA System D

Detaliu de inchidere la partea superioara pe sistem de tabla cutata de acoperis, prindere direct pe tabla cutata structurala

Perete paralel cu nervurile tablei cutate. Varianta 5*

Sectiune verticala

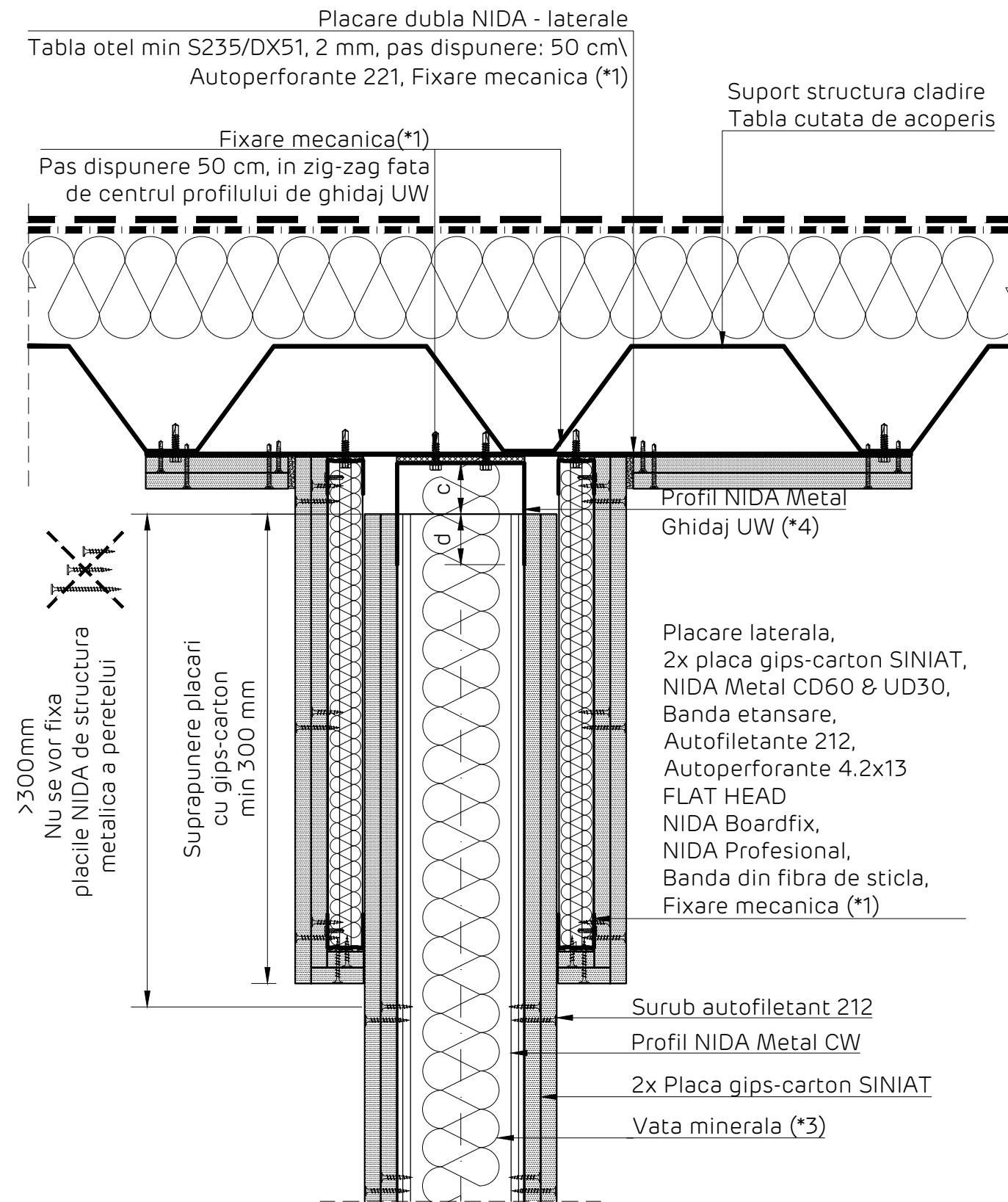

Detaliu realizare placare laterala

Sectiune verticala

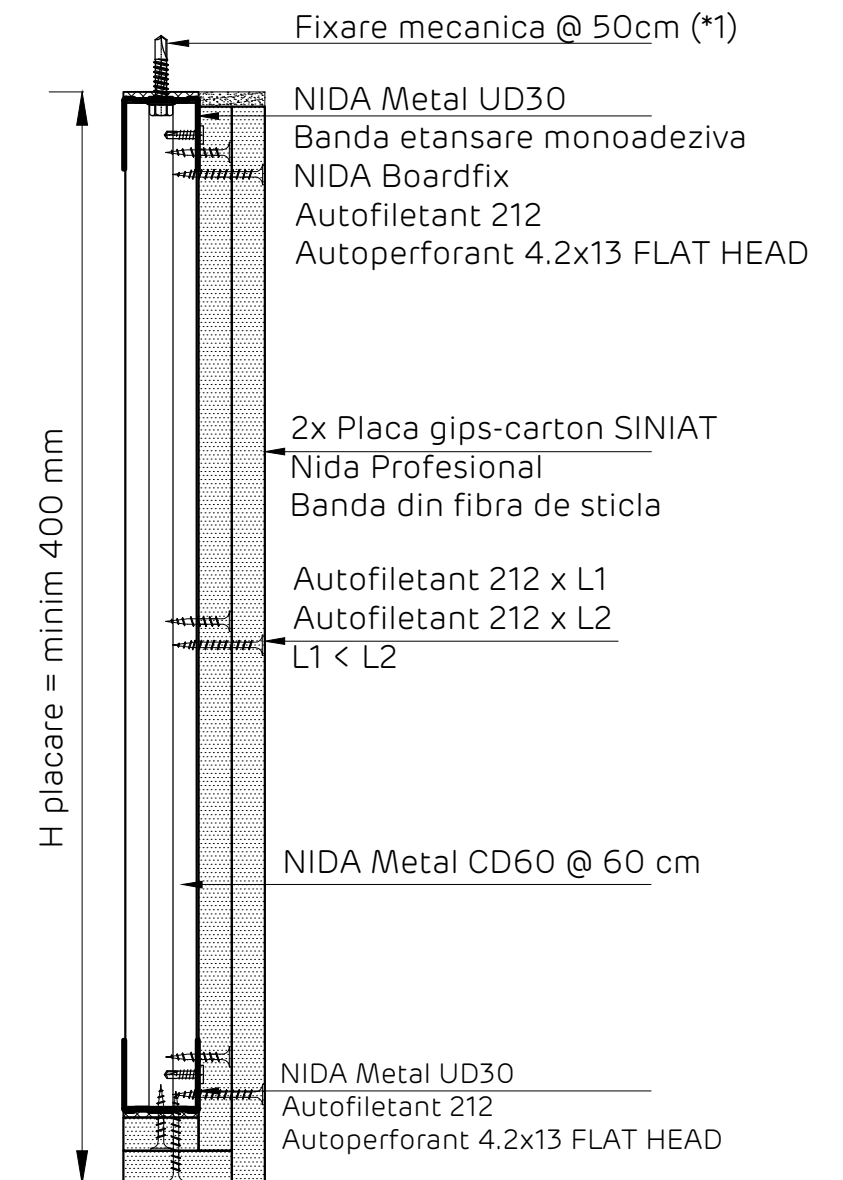

Nota:

Acest detaliu se va implementa in situatiile in care structura suport a peretilor NIDA System, adica tabla cutata de acoperis, are capacitatea de rezistenta mecanica de a prelua incarcările transmise de sistemul de perete NIDA, rezultate din actiunea forțelor seismice si a celor din presiunile interioare. Documentatia tehnica de verificare a structurii suport si de implementare a sistemului de prindere a peretelui de aceasta, se va realiza de catre proiectantul de specialitate, in conformitate cu legislatia in vigoare.

Detaliile tehnice prezente in aceasta documentatie sunt detalii tip de sistem, adaptarea lor la situatiile din proiect se va realiza de catre proiectantul cladirii in colaborare cu departamentul tehnic SINIAT.

Perete NIDA System D			
Denumire capitol: Perete separativ legat NIDA System D dublu placat			
Denumire subcapitol: Detaliu prindere la partea superioara pe tabla cutata de acoperis. Perete paralel pe cute. Varianta 5*.			
Nr plansa: D2.109	Nr editie: 1	Scara: 1:5	Data: 2021



Perete dublu placat NIDA System D

Detaliu de inchidere la partea superioara pe sistem de tabla cutata de acoperis, prindere direct pe tabla cutata structurala

Perete perpendicular pe nervurile tablei cutate. Varianta A5*

Sectiune verticala

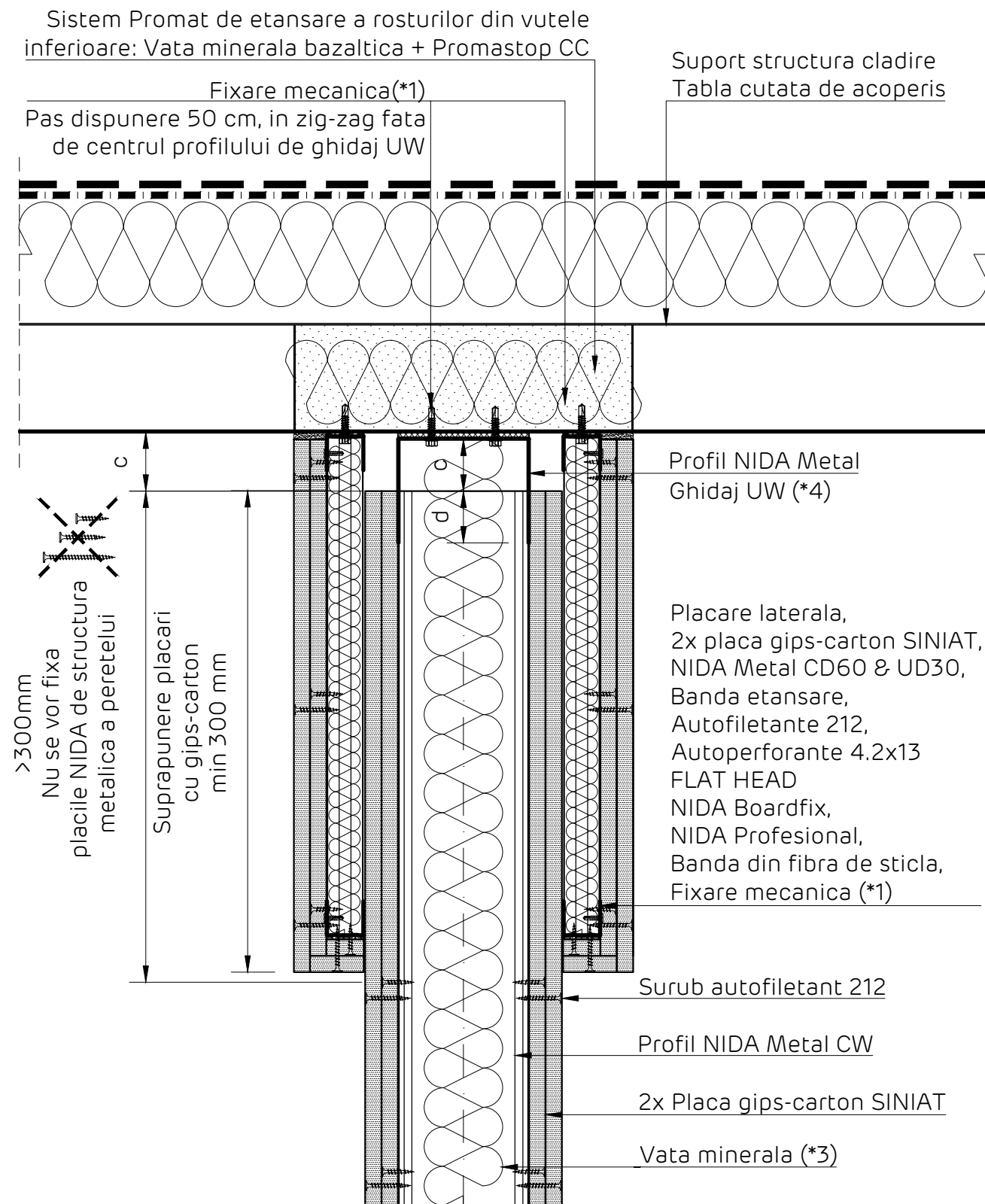

Detaliu realizare placare laterala

Sectiune verticala

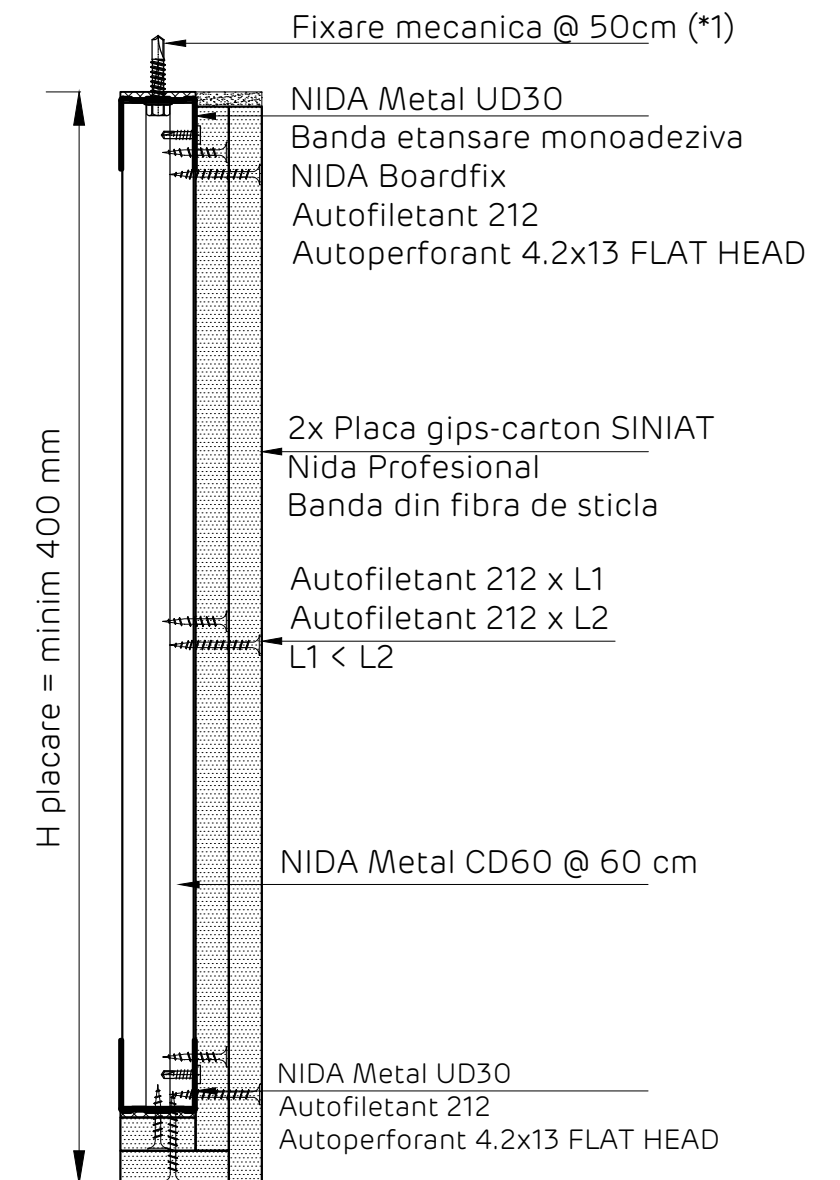

Nota:

Acest detaliu se va implementa in situatiile in care structura suport a peretilor NIDA System, adica tabla cutata de acoperis, are capacitatea de rezistenta mecanica de a prelua incarcările transmise de sistemul de perete NIDA, rezultate din actiunea fortelor seismice si a celor din presiunile interioare. Documentatia tehnica de verificare a structurii suport si de implementare a sistemului de prindere a peretelui de aceasta, se va realiza de catre proiectantul de specialitate, in conformitate cu legislatia in vigoare.

Detaliile tehnice prezente in aceasta documentatie sunt detalii tip de sistem, adaptarea lor la situatiile din proiect se va realiza de catre proiectantul cladirii in colaborare cu departamentul tehnic SINIAT.

Perete NIDA System D			
Denumire capitol: Perete separativ legat NIDA System D dublu placat			
Denumire subcapitol: Detaliu prindere la partea superioara pe tabla cutata de acoperis. Perete perpendicular pe cute. Varianta A5*.			
Nr plansa: D2.110	Nr editie: 1	Scara: 1:5	Data: 2021



NIDA System D
 Perete distributiv dublu placat
 Detaliu prindere la partea superioara pe sistem [pana acoperis in sectiune grinda beton precomprimat + tabla cutata de acoperis]
 Perete amplasat perpendicular pe cute.
 Sectiune verticala

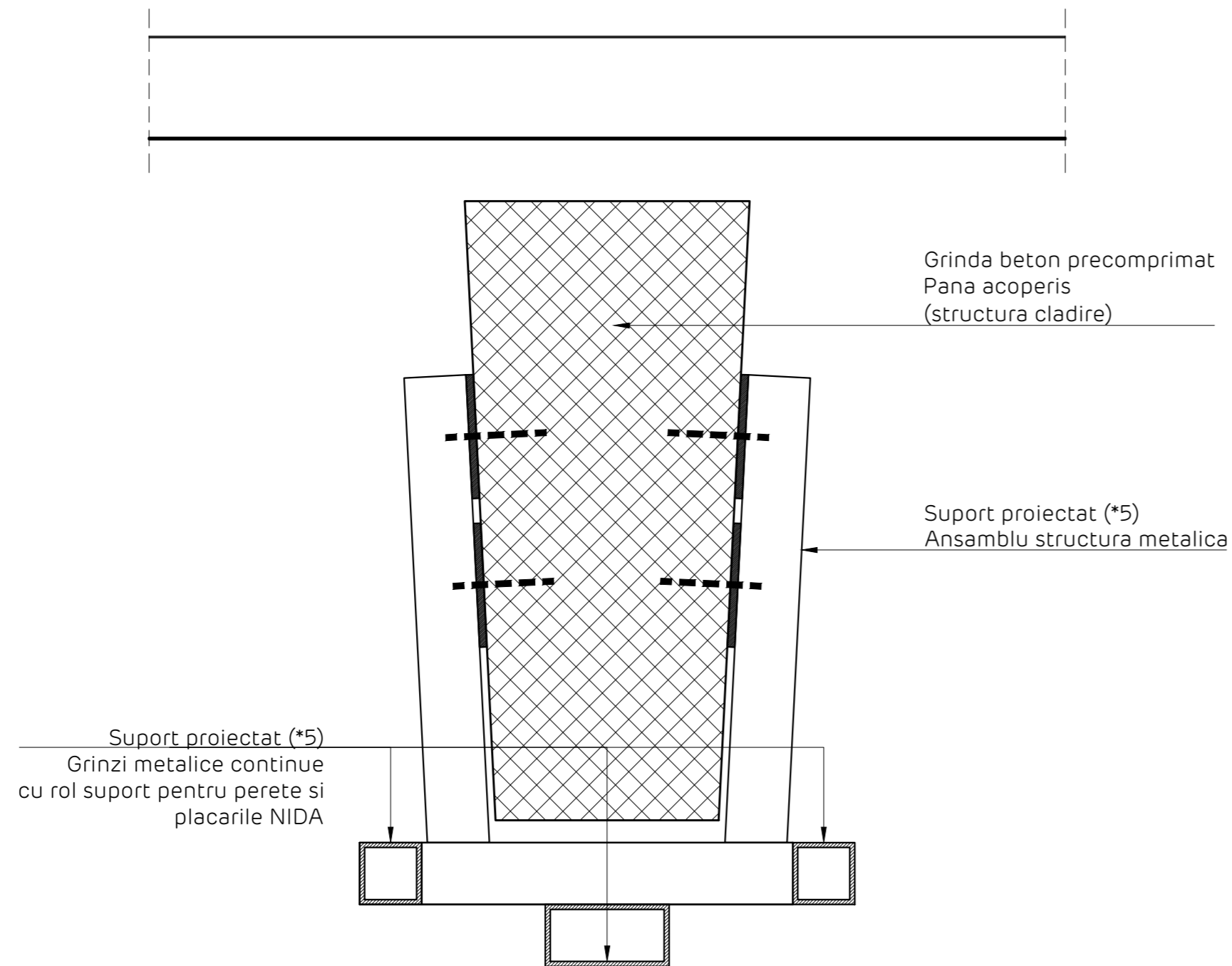

Nota importanta:
 Ansamblul Suport Proiectat (*5) va fi calculat de proiectantul de specialitate si va fi aprobat de proiectantul de rezistenta al cladirii, astfel asigurandu-se ca prinderile pe grinda precomprimata sa se realizeze in pozitiile indicate de acesta din urma.
 Detaliul prezentat este cu rol informativ; modalitatea de prindere, dimensionarea si forma geometrica a precadrolui se va realiza de catre un proiectant de specialitate, in functie de specificatiile proiectului.

Fixare structura suport [precadru proiectat (*5)] de elementul din beton precomprimat
 Elevatie

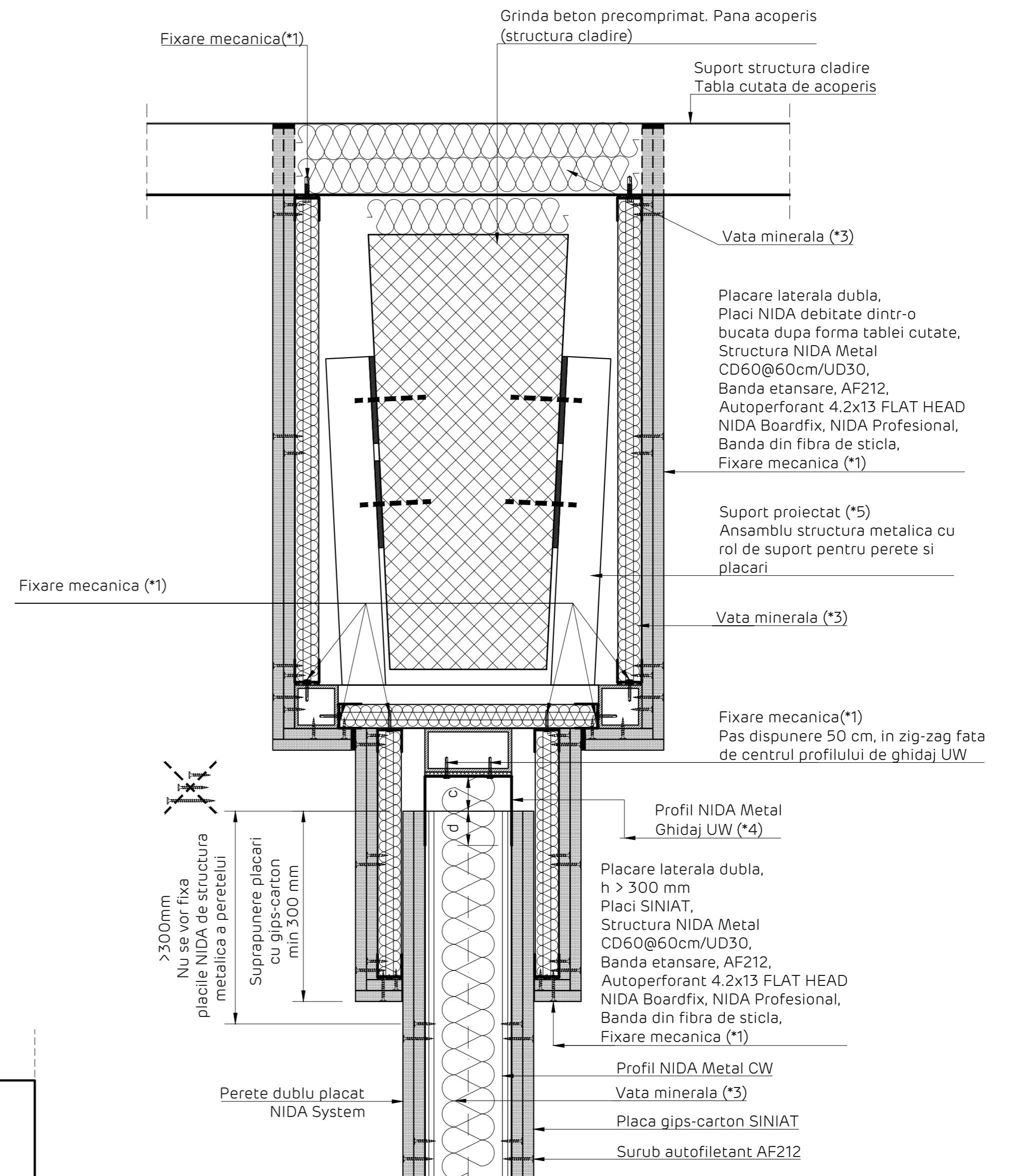
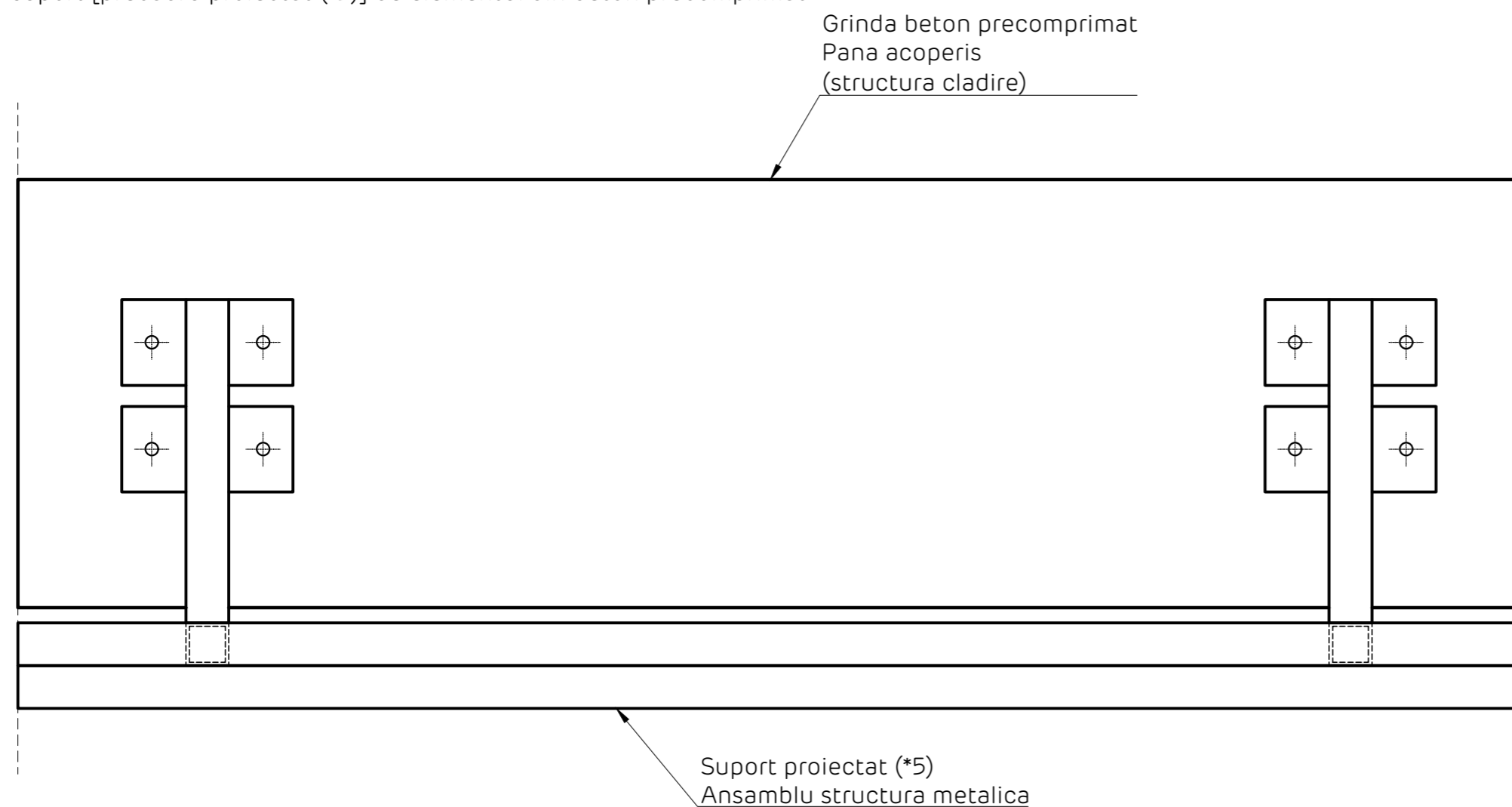

Detaliile tehnice prezente in aceasta documentatie sunt detalii tip de sistem, adaptarea lor la situatiile din proiect se va realiza de catre proiectantul cladirii in colaborare cu departamentul tehnic SINIAT.

Perete NIDA System D			
Denumire capitol: Perete separativ legat NIDA System D dublu placat			
Denumire subcapitol: Prindere la partea superioara pe grinda prefabricata din beton + tabla cutata de acoperis. Sectiune verticala			
Nr plansa: D2.111	Nr editie: 1	Scara: 1:5	Data: 2021



NIDA System D
 Perete distributiv dublu placat
 Detaliu prindere la partea superioara pe sistem [pana acoperis in sectiune grinda beton precomprimat + tabla cutata de acoperis]
 Perete amplasat perpendicular pe cute.
 Sectiune verticala

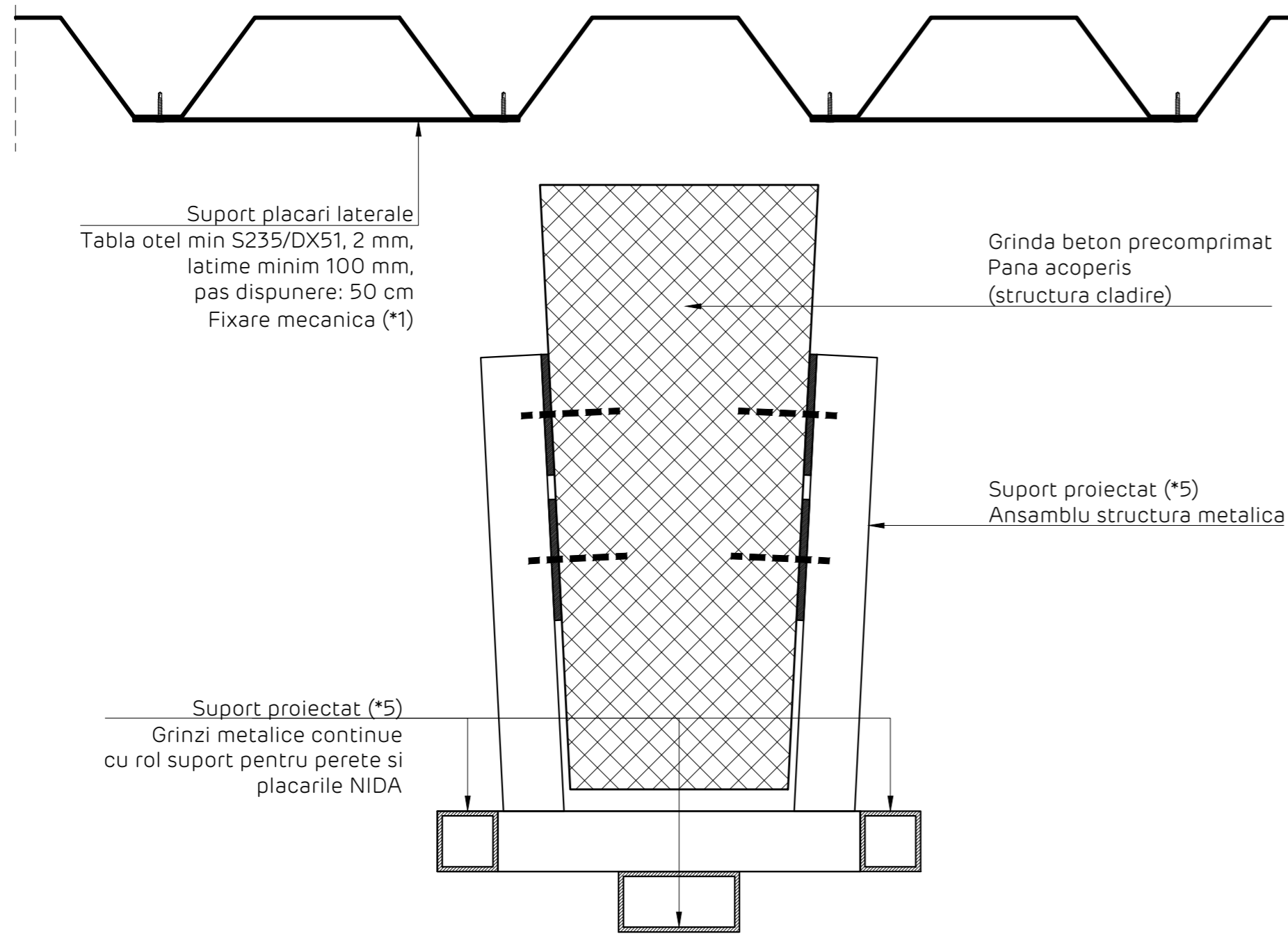

Nota importanta:
 Ansamblul Suport Proiectat (*5) va fi calculat de proiectantul de specialitate si va fi aprobat de proiectantul de rezistenta al cladirii, astfel asigurandu-se ca prinderile pe grinda precomprimata sa se realizeze in pozitile indicate de acesta din urma.
 Detaliul prezentat este cu rol informativ; modalitatea de prindere, dimensionarea si forma geometrica a precadrului se va realiza de catre un proiectant de specialitate, in functie de specificatiile proiectului.

Fixare structura suport [precadru proiectat (*5)] de elementul din beton precomprimat
 Elevatie

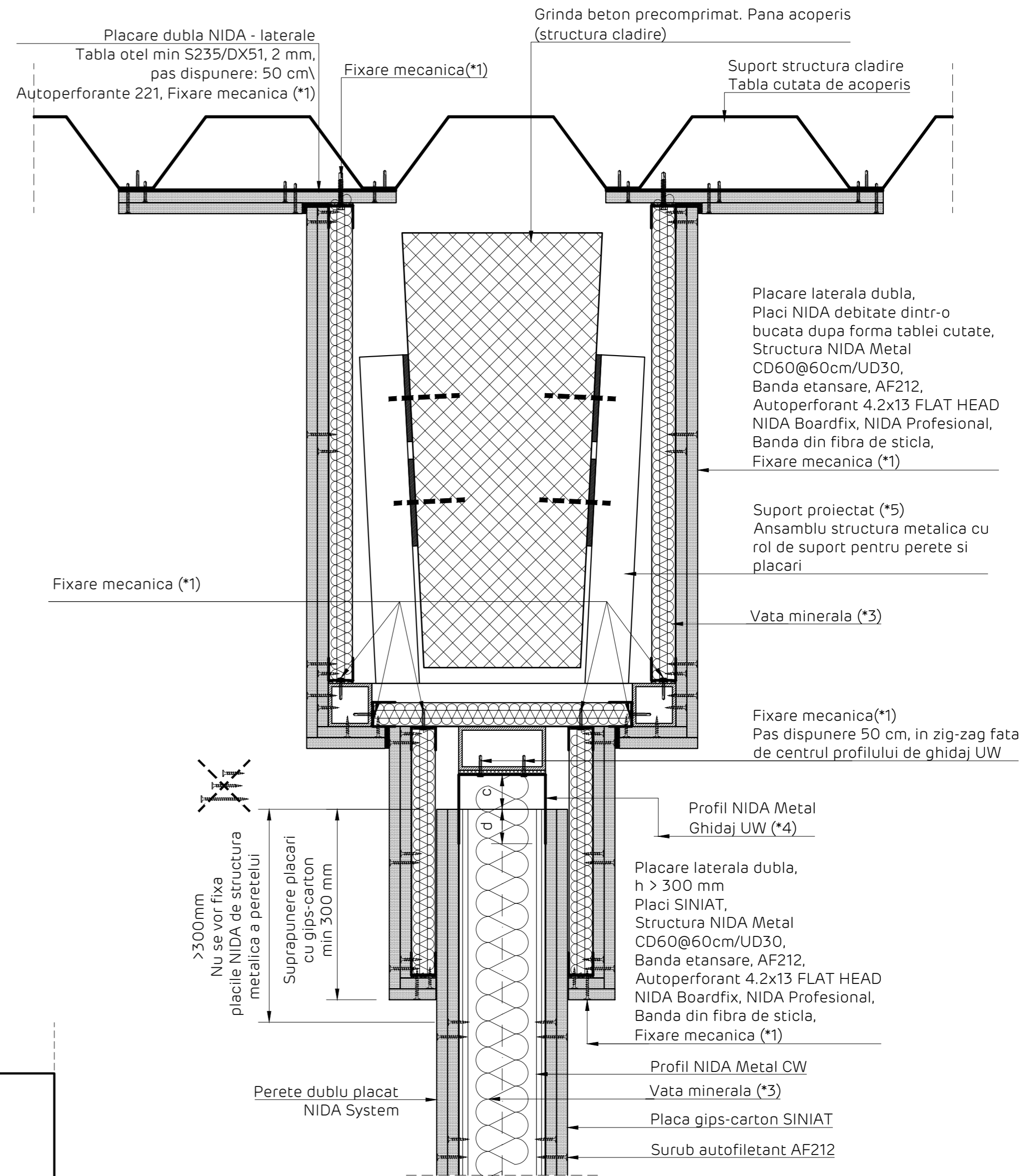
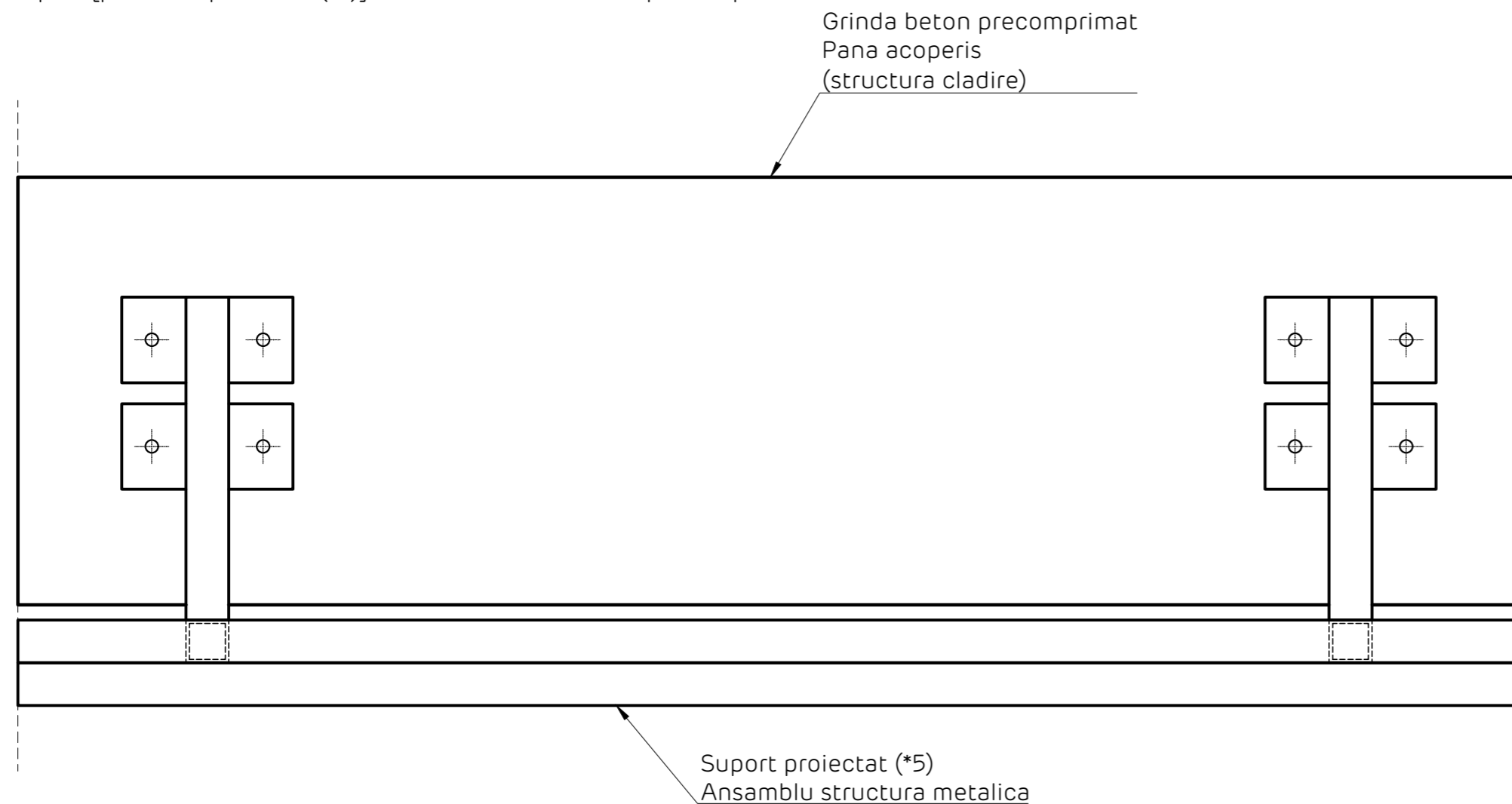

Detaliile tehnice prezente in aceasta documentatie sunt detalii tip de sistem, adaptarea lor la situatiile din proiect se va realiza de catre proiectantul cladirii in colaborare cu departamentul tehnic SINIAT.

Perete NIDA System D			
Denumire capitol:			
Perete separativ legat NIDA System D dublu placat			
Denumire subcapitol:			
Prindere la partea superioara pe grinda prefabricata din beton + tabla cutata de acoperis. Sectiune verticala			
Nr plansa:	Nr editie:	Scara:	Data:
D2.112	1	1:5	2021



NIDA System D

Perete distributiv dublu placat

Detaliu prindere la partea superioara pe planseu colaborant.
Perete perpendicular pe cute. Varianta 6. Sectiune verticala

Detaliu realizare placare laterala dubla
Varianta 6
Sectiune verticala

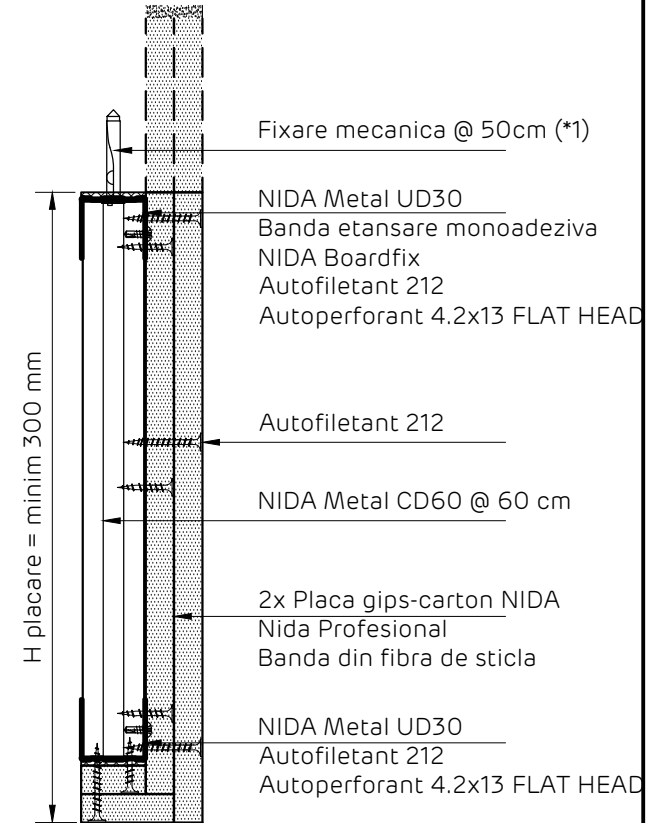
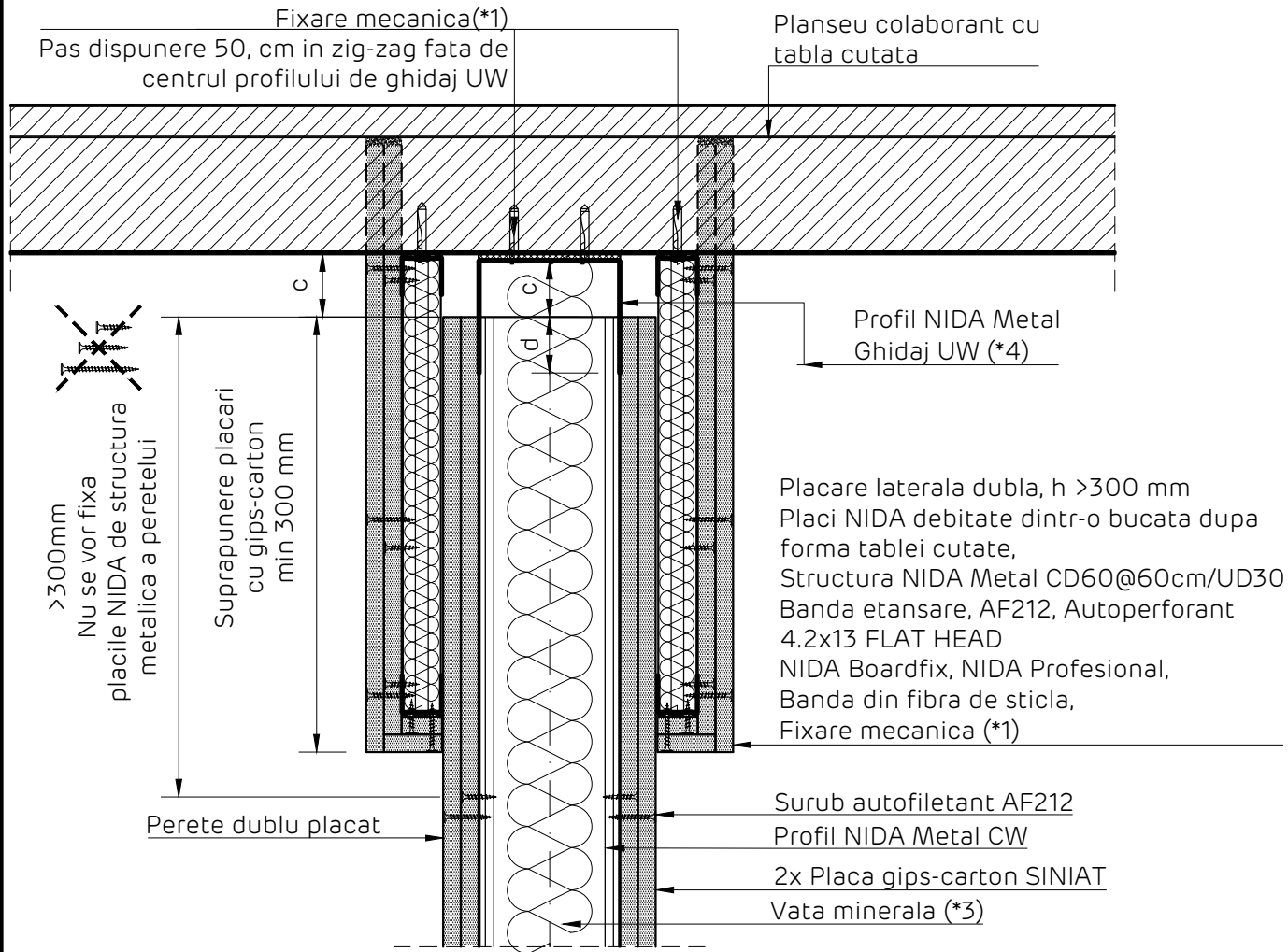

Detaliile tehnice prezente in aceasta documentatie sunt detalii tip de sistem, adaptarea lor la situatiile din proiect se va realiza de catre proiectantul cladirii in colaborare cu departamentul tehnic SINIAT.

Perete NIDA System D

Denumire capitol:

Perete separativ legat NIDA System D dublu placat

Denumire subcapitol:

Detaliu prindere la partea superioara pe planseu colaborant. Perete perpendicular pe cute. Varianta 6.

Nr plansa:

Nr editie:

Scara:

Data:

D2.113

1

1:5

2021



NIDA System D

Perete distributiv dublu placat

Detaliu prindere la partea superioara pe planseu colaborant.

Perete paralel cu nervurile tablei. Varianta 6.

Sectiune verticala

Detaliu realizare placare laterala dubla

Varianta 6

Sectiune verticala

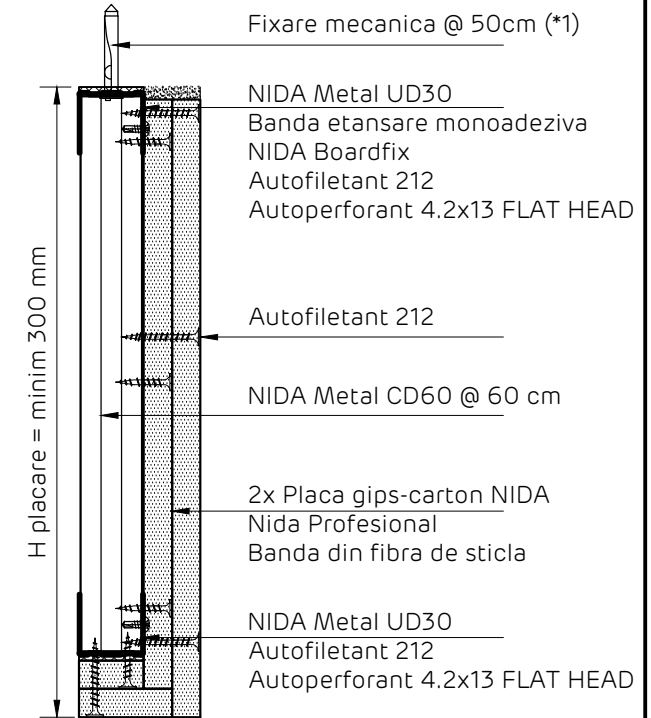
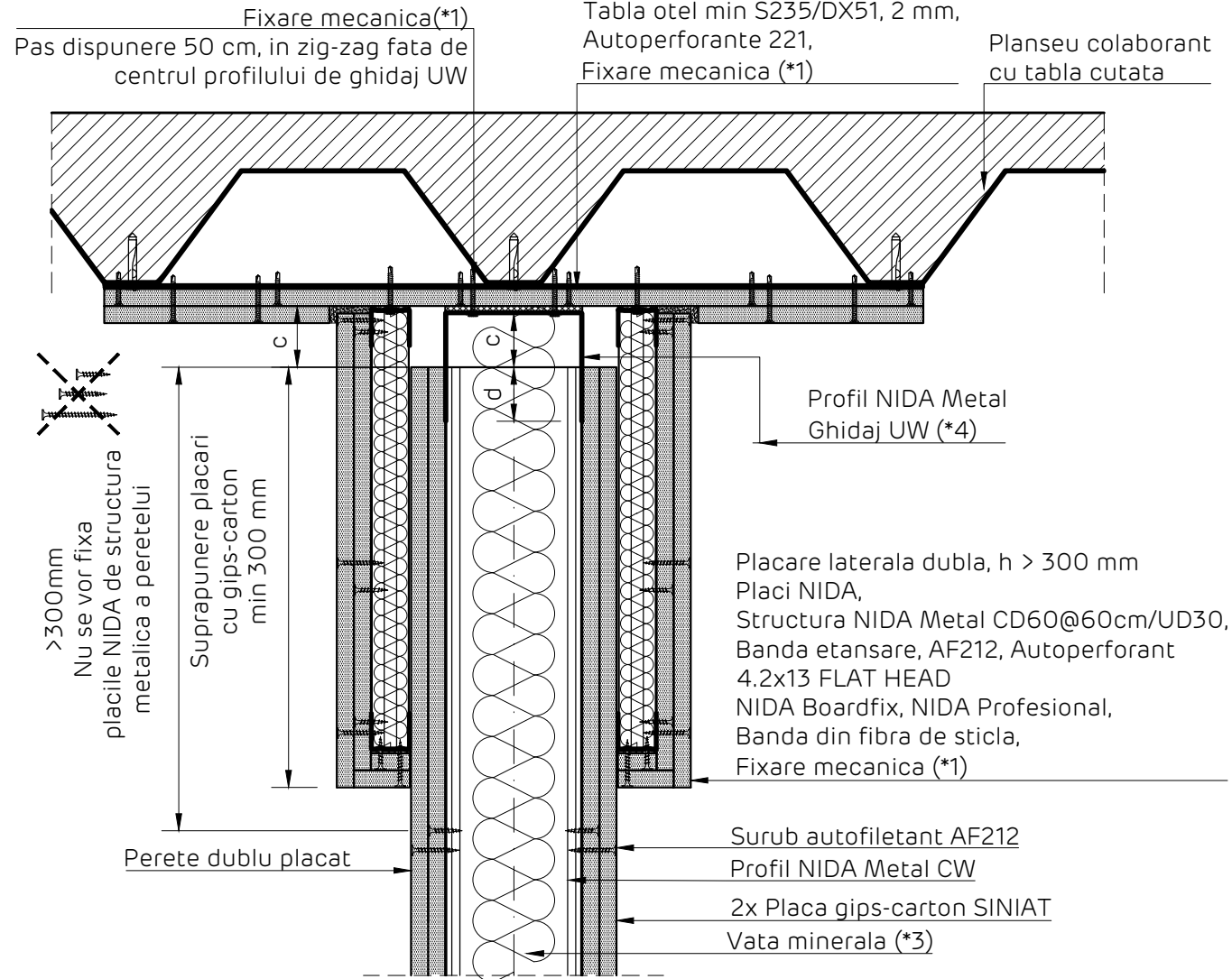

Detaliile tehnice prezente in aceasta documentatie sunt detalii tip de sistem, adaptarea lor la situatiile din proiect se va realiza de catre proiectantul cladirii in colaborare cu departamentul tehnic SINIAT.

Perete NIDA System D

Denumire capitol:

Perete separativ legat NIDA System D dublu placat

Denumire subcapitol:

Detaliu prindere la partea superioara pe planseu colaborant. Perete paralel pe cute. Varianta 6.

Nr plansa:

D2.114

Nr editie:

1

Scara:

1:5

Data:

2021



NIDA System D
 Perete distributiv dublu placat
 Detaliu prindere la partea superioara pe panou de acoperis termoizolant tip SANDWICH.
 VARIANTA 7. Sectiune verticala

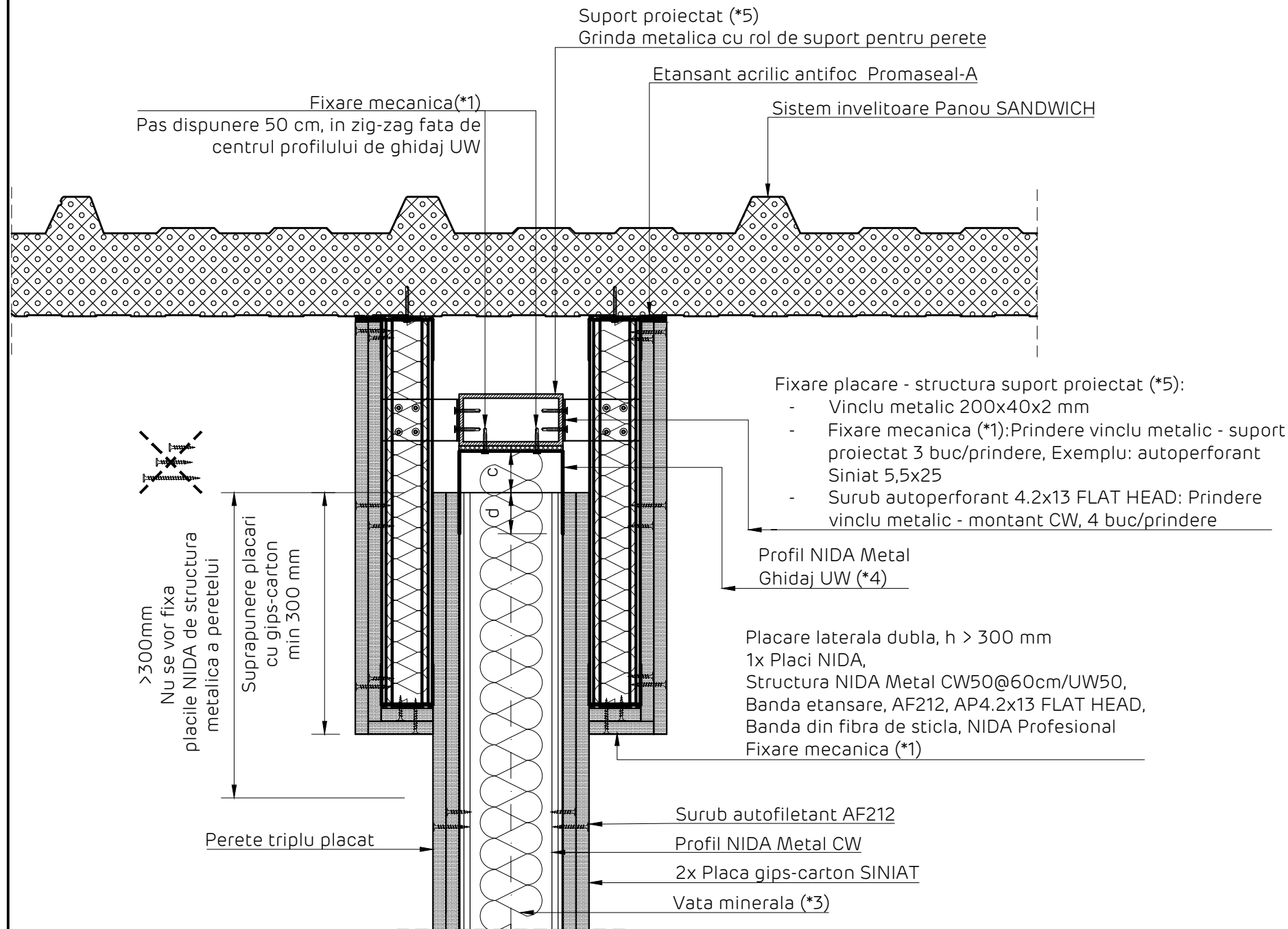

Detaliu realizare placare laterala simpla
 Sectiune verticala

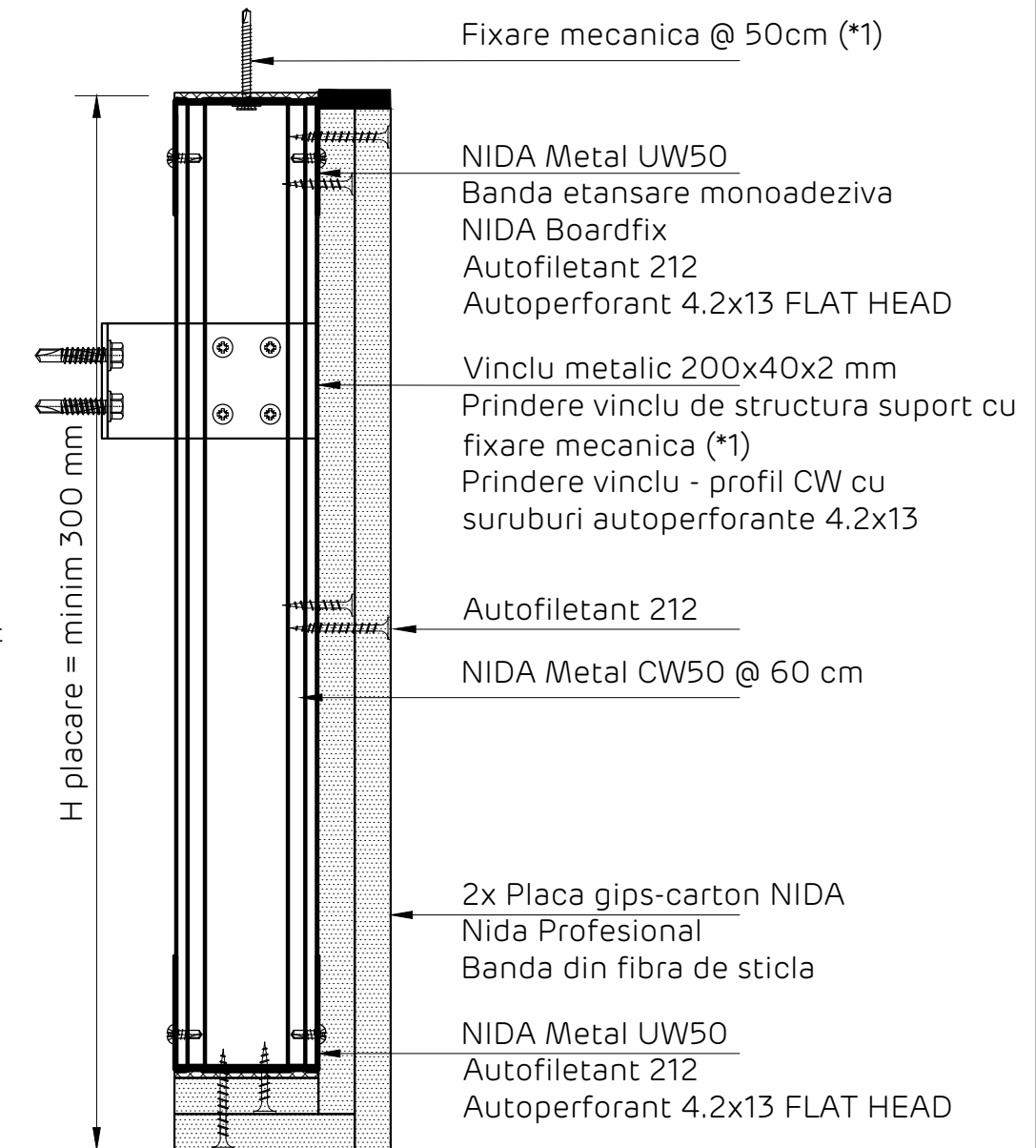

Nota:
 Acest detaliu se va implementa in situatiile in care orice alt element de constructie al cladirii, aflat la nivelul acoperisului (ex. tabla cutata de acoperis, panou termoizolator tip sandwich...) NU are capacitatea de rezistenta dovedita de a prelua incarcările transmise de sistemul de perete NIDA, rezultate din actiunea forțelor seismice si a celor din presiunile interioare.
 In aceasta situatie, se va proiecta o structura metalica cu rol de sustinere a peretelui NIDA, in baza unei documentatii tehnice de specialitate, in conformitate cu legislatia in vigoare.

Detaliile tehnice prezente in aceasta documentatie sunt detalii tip de sistem, adaptarea lor la situatiile din proiect se va realiza de catre proiectantul cladirii in colaborare cu departamentul tehnic SINIAT.

Perete NIDA System D			
Denumire capitol: Perete separativ legat NIDA System D dublu placat			
Denumire subcapitol: Detaliu prindere la partea superioara pe panou de acoperis termoizolant tip SANDWICH. Varianta 7. Sectiune verticala			
Nr plansa: D2.115	Nr editie: 1	Scara: 1:5	Data: 2021



Perete dublu placat NIDA System D
 Detaliu de inchidere la partea superioara pe sistem de tabla cutata de acoperis, prindere pe structura metalica
 Perete perpendicular pe nervurile tablei cutate. Varianta 8
 Sectiune verticala

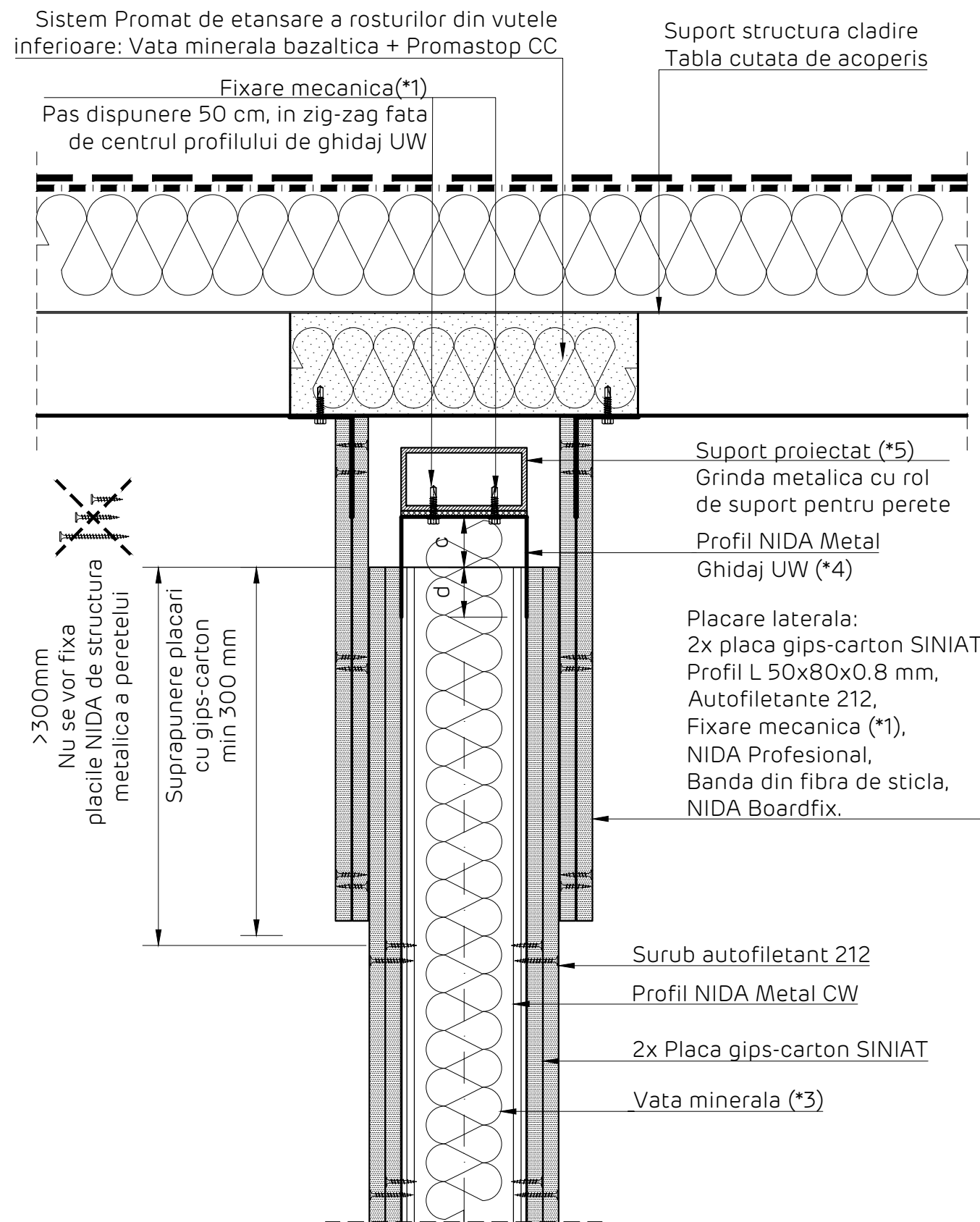

Detaliu realizare placare laterala
 Sectiune verticala

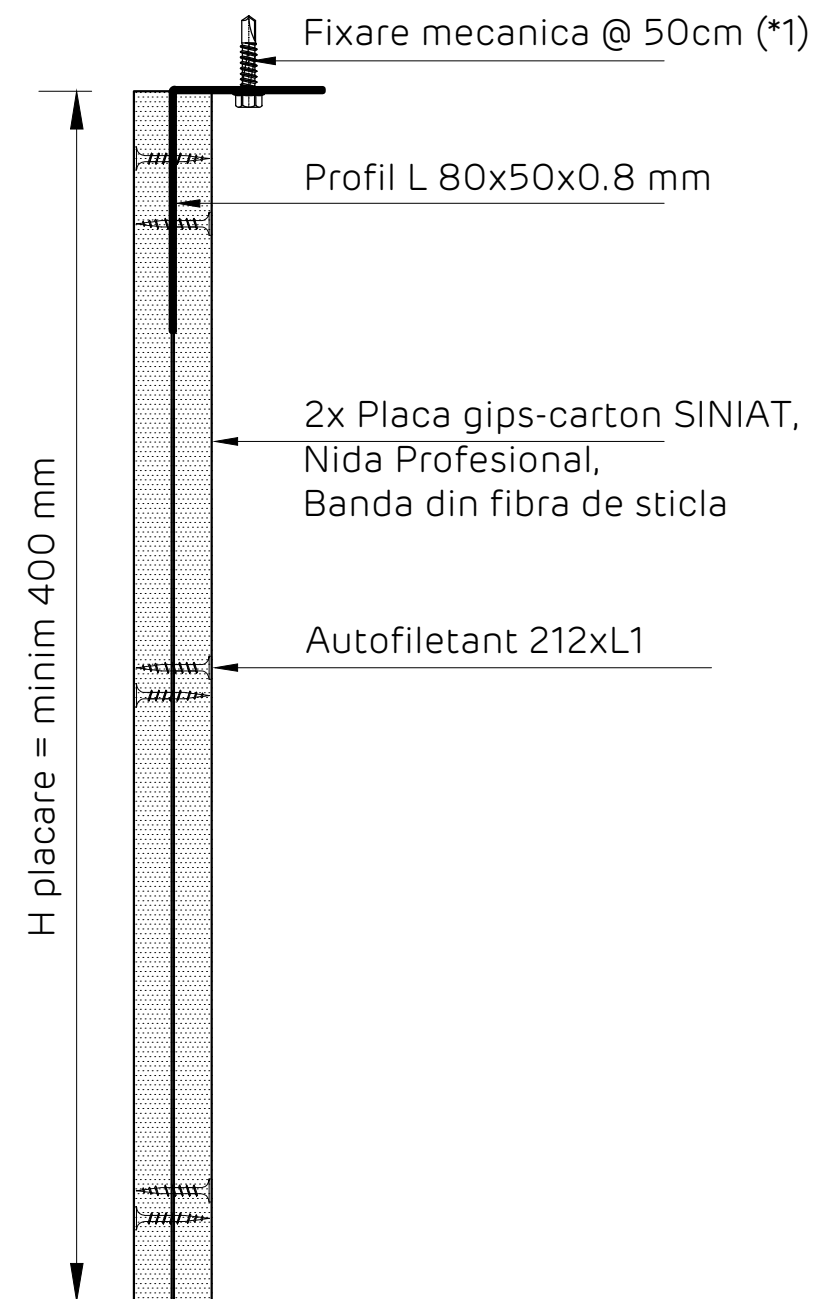

Nota:
 Acest detaliu se va implementa in situatiile in care orice alt element de constructie al cladirii, aflat la nivelul acoperisului (ex. tabla cutata de acoperis, panou termoizolator tip sandwich...) NU are capacitatea de rezistenta dovedita de a prelua incarcările transmise de sistemul de perete NIDA, rezultate din actiunea forțelor seismice si a celor din presiunile interioare.
 In aceasta situatie, se va proiecta o structura metalica cu rol de sustinere a peretelui NIDA, in baza unei documentatii tehnice de specialitate, in conformitate cu legislatia in vigoare.

Detaliile tehnice prezente in aceasta documentatie sunt detalii tip de sistem, adaptarea lor la situatiile din proiect se va realiza de catre proiectantul cladirii in colaborare cu departamentul tehnic SINIAT.

Perete NIDA System D			
Denumire capitol: Perete separativ legat NIDA System D dublu placat			
Denumire subcapitol: Detaliu prindere la partea superioara pe tabla cutata de acoperis. Perete perpendicular pe cute. Varianta 8.			
Nr plansa: D2.116	Nr editie: 1	Scara: 1:5	Data: 2021



Perete dublu placat NIDA System D
 Detaliu de inchidere la partea superioara pe sistem de tabla cutata de acoperis, prindere pe structura metalica
 Perete paralel pe nervurile tablei cutate. Varianta 8
 Sectiune verticala

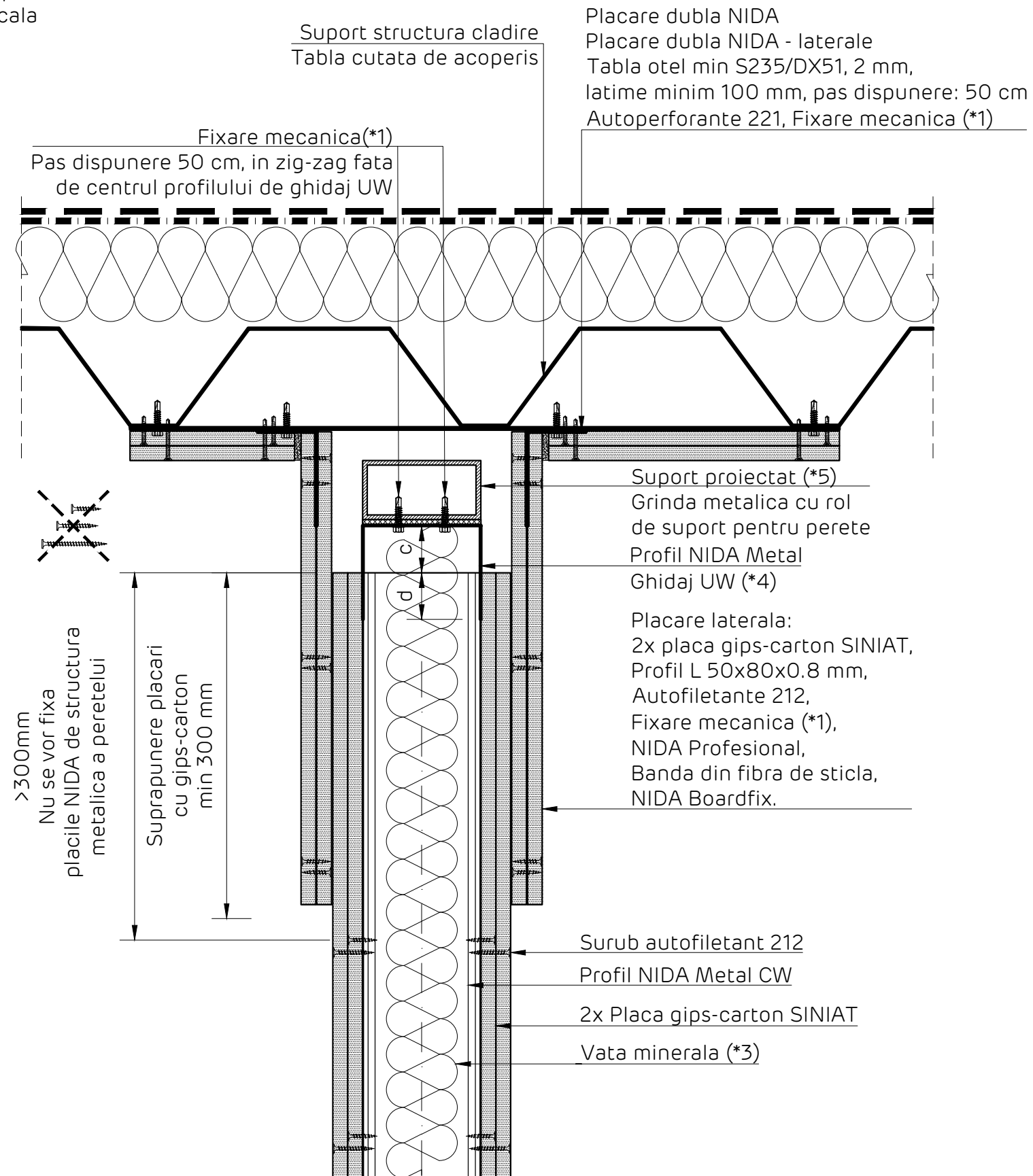

Detaliu realizare placare laterala
 Sectiune verticala

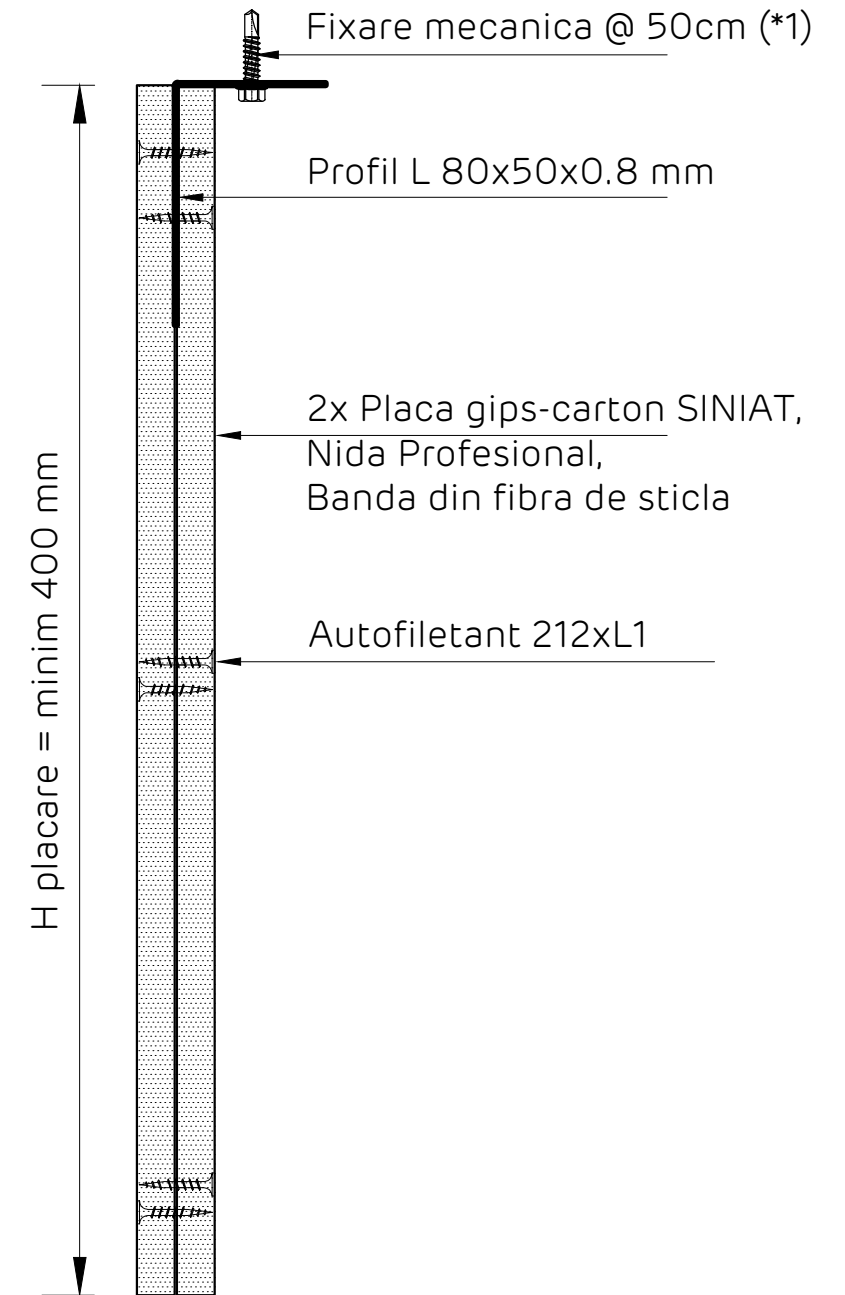

Nota:
 Acest detaliu se va implementa in situatiile in care orice alt element de constructie al cladirii, aflat la nivelul acoperisului (ex. tabla cutata de acoperis, panou termoizolator tip sandwich...) NU are capacitatea de rezistenta dovedita de a prelua incarcările transmise de sistemul de perete NIDA, rezultate din actiunea forțelor seismice si a celor din presiunile interioare.
 In aceasta situatie, se va proiecta o structura metalica cu rol de sustinere a peretelui NIDA, in baza unei documentatii tehnice de specialitate, in conformitate cu legislatia in vigoare.

Detaliile tehnice prezente in aceasta documentatie sunt detalii tip de sistem, adaptarea lor la situatiile din proiect se va realiza de catre proiectantul cladirii in colaborare cu departamentul tehnic SINIAT.

Perete NIDA System D			
Denumire capitol: Perete separativ legat NIDA System D dublu placat			
Denumire subcapitol: Detaliu prindere la partea superioara pe tabla cutata de acoperis. Perete paralel pe cute. Varianta 8.			
Nr plansa: D2.117	Nr editie: 1	Scara: 1:5	Data: 2021



Perete dublu placat NIDA System D

Detaliu de inchidere la partea superioara pe sistem de tabla cutata de acoperis, prindere direct pe tabla cutata structurala

Perete perpendicular pe nervurile tablei cutate. Varianta 8*

Sectiune verticala

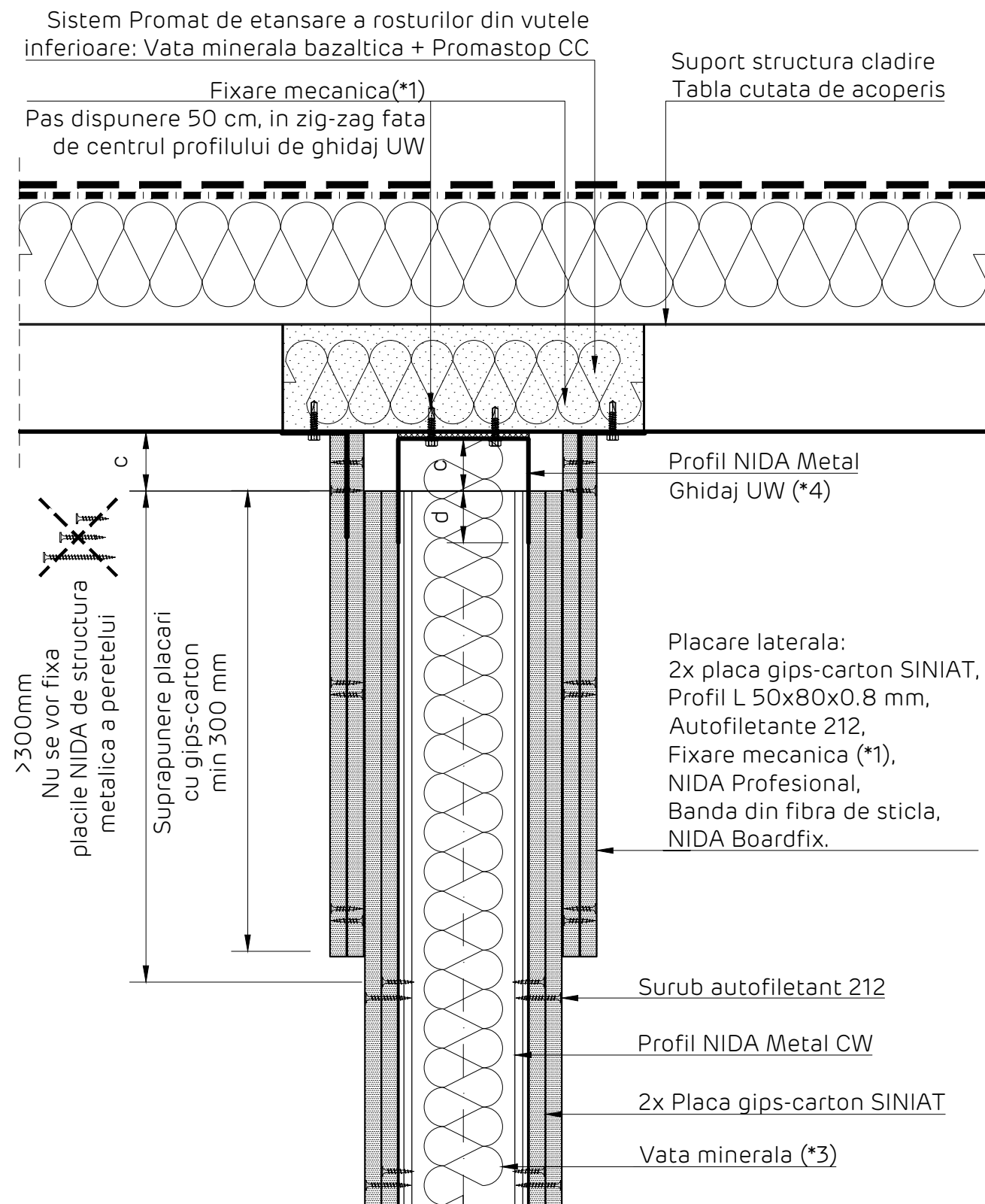

Detaliu realizare placare laterala
Sectiune verticala

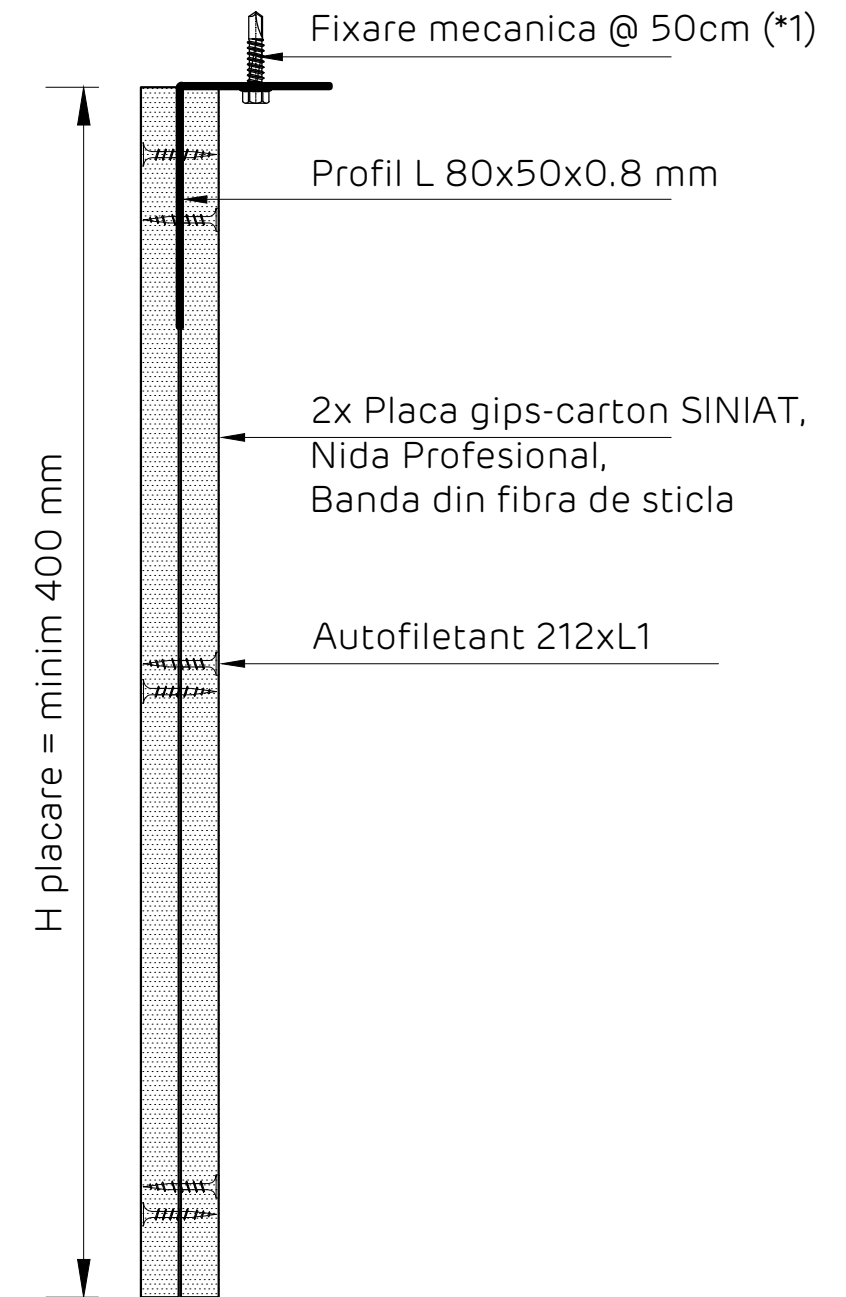

Nota:

Acest detaliu se va implementa in situatiile in care structura suport a peretilor NIDA System, adica tabla cutata de acoperis, are capacitatea de rezistenta mecanica de a prelua incarcările transmise de sistemul de perete NIDA, rezultate din actiunea forțelor seismice si a celor din presiunile interioare. Documentatia tehnica de verificare a structurii suport si de implementare a sistemului de prindere a peretelui de aceasta, se va realiza de catre proiectantul de specialitate, in conformitate cu legislatia in vigoare.

Detaliile tehnice prezente in aceasta documentatie sunt detalii tip de sistem, adaptarea lor la situatiile din proiect se va realiza de catre proiectantul cladirii in colaborare cu departamentul tehnic SINIAT.

Perete NIDA System D			
Denumire capitol: Perete separativ legat NIDA System D dublu placat			
Denumire subcapitol: Detaliu prindere la partea superioara pe tabla cutata de acoperis. Perete perpendicular pe cute. Varianta 8*.			
Nr plansa: D2.118	Nr editie: 1	Scara: 1:5	Data: 2021



Perete dublu placat NIDA System D

Detaliu de inchidere la partea superioara pe sistem de tabla cutata de acoperis, prindere direct pe tabla cutata structurala

Perete paralel cu nervurile tablei cutate. Varianta 8*

Sectiune verticala

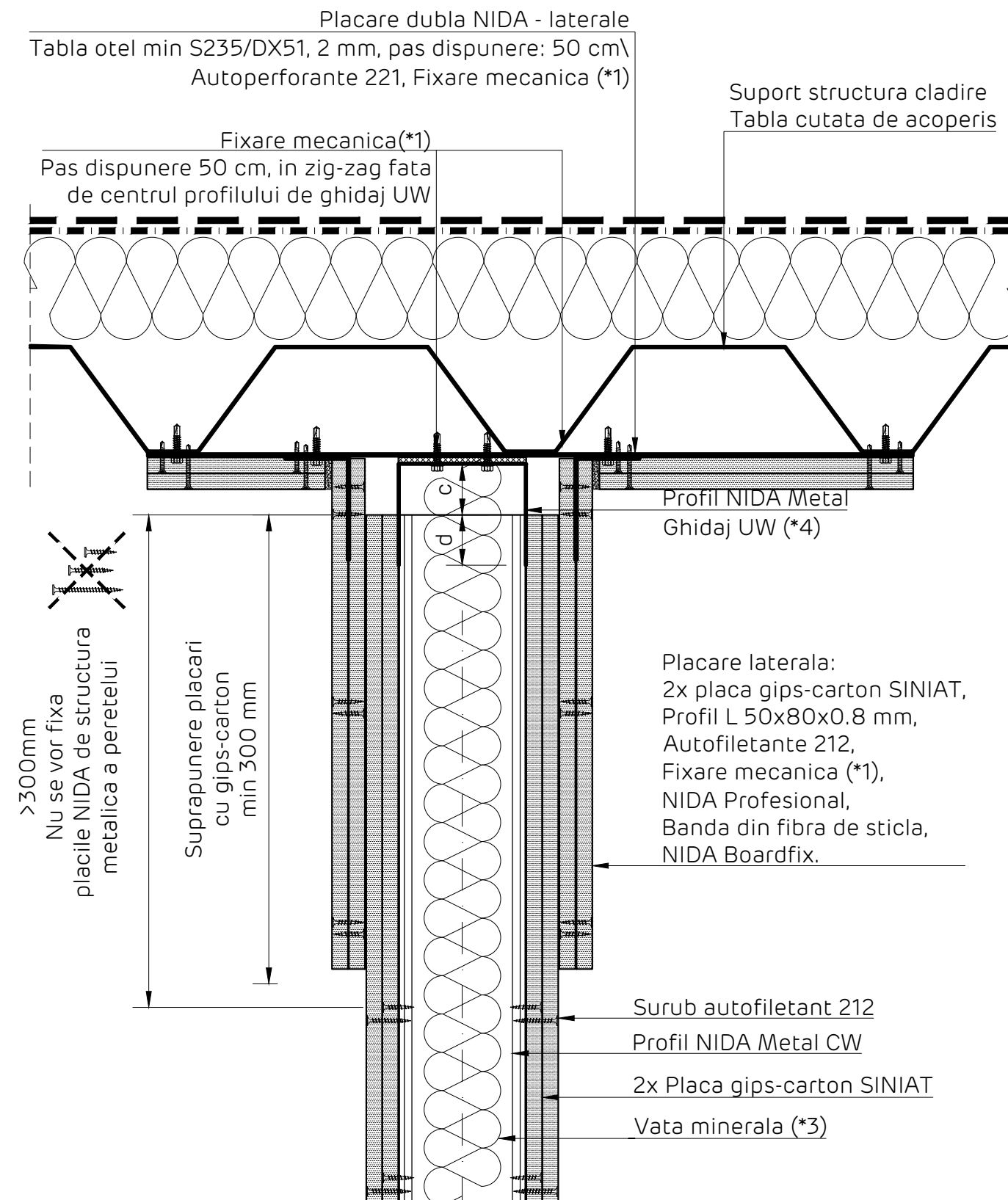

Detaliu realizare placare laterala
 Sectiune verticala

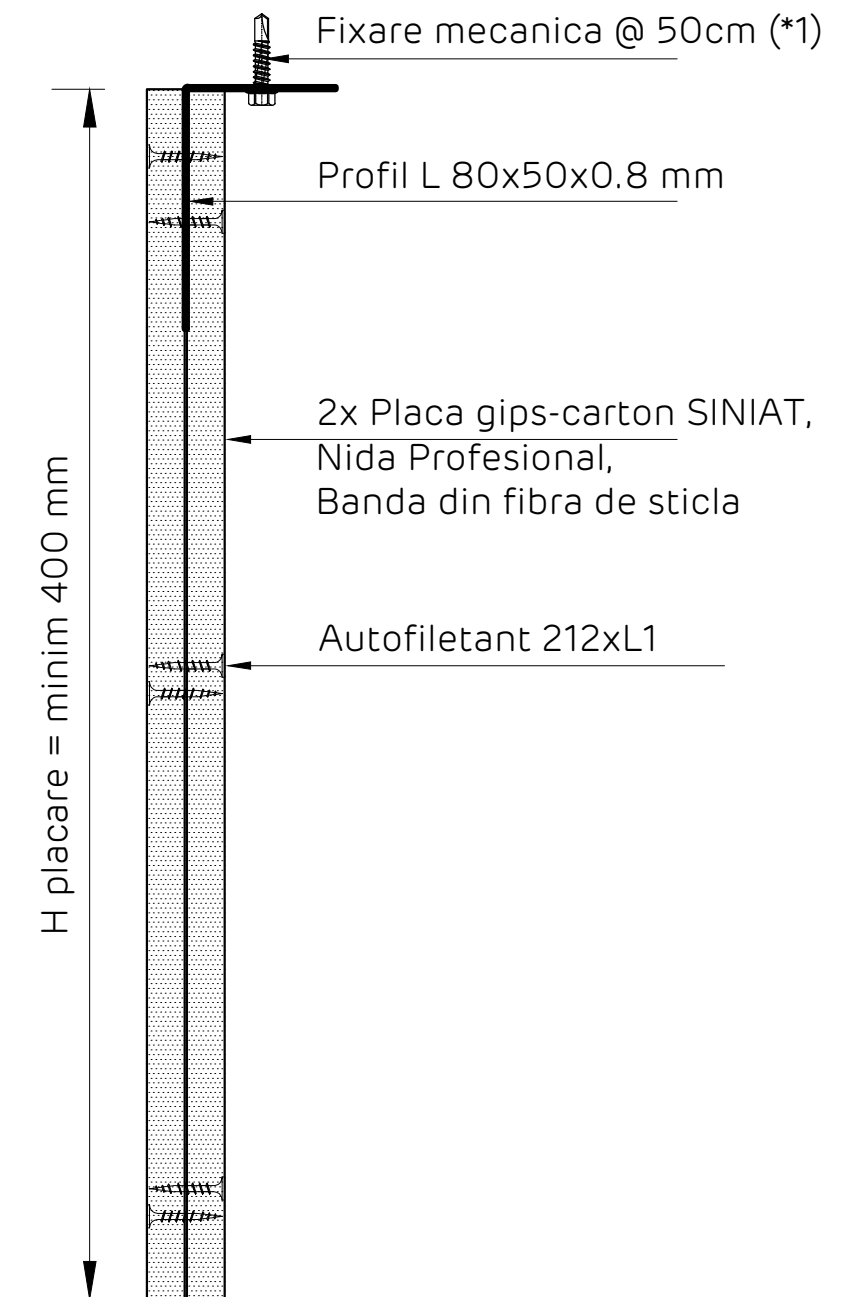

Nota:
 Acest detaliu se va implementa in situatiile in care structura suport a peretilor NIDA System, adica tabla cutata de acoperis, are capacitatea de rezistenta mecanica de a prelua incarcările transmise de sistemul de perete NIDA, rezultate din actiunea fortelor seismice si a celor din presiunile interioare. Documentatia tehnica de verificare a structurii suport si de implementare a sistemului de prindere a peretelui de aceasta, se va realiza de catre proiectantul de specialitate, in conformitate cu legislatia in vigoare.

Detaliile tehnice prezente in aceasta documentatie sunt detalii tip de sistem, adaptarea lor la situatiile din proiect se va realiza de catre proiectantul cladirii in colaborare cu departamentul tehnic SINIAT.

Perete NIDA System D			
Denumire capitol: Perete separativ legat NIDA System D dublu placat			
Denumire subcapitol: Detaliu prindere la partea superioara pe tabla cutata de acoperis. Perete paralel pe cute. Varianta 8*.			
Nr plansa: D2.119	Nr editie: 1	Scara: 1:5	Data: 2021



Detaliu joncare profile simple NIDA Metal CW

SECTIUNE S1

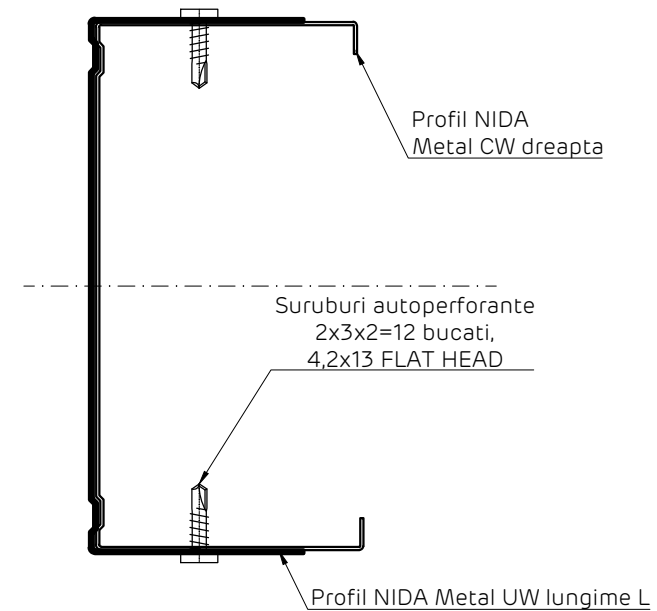
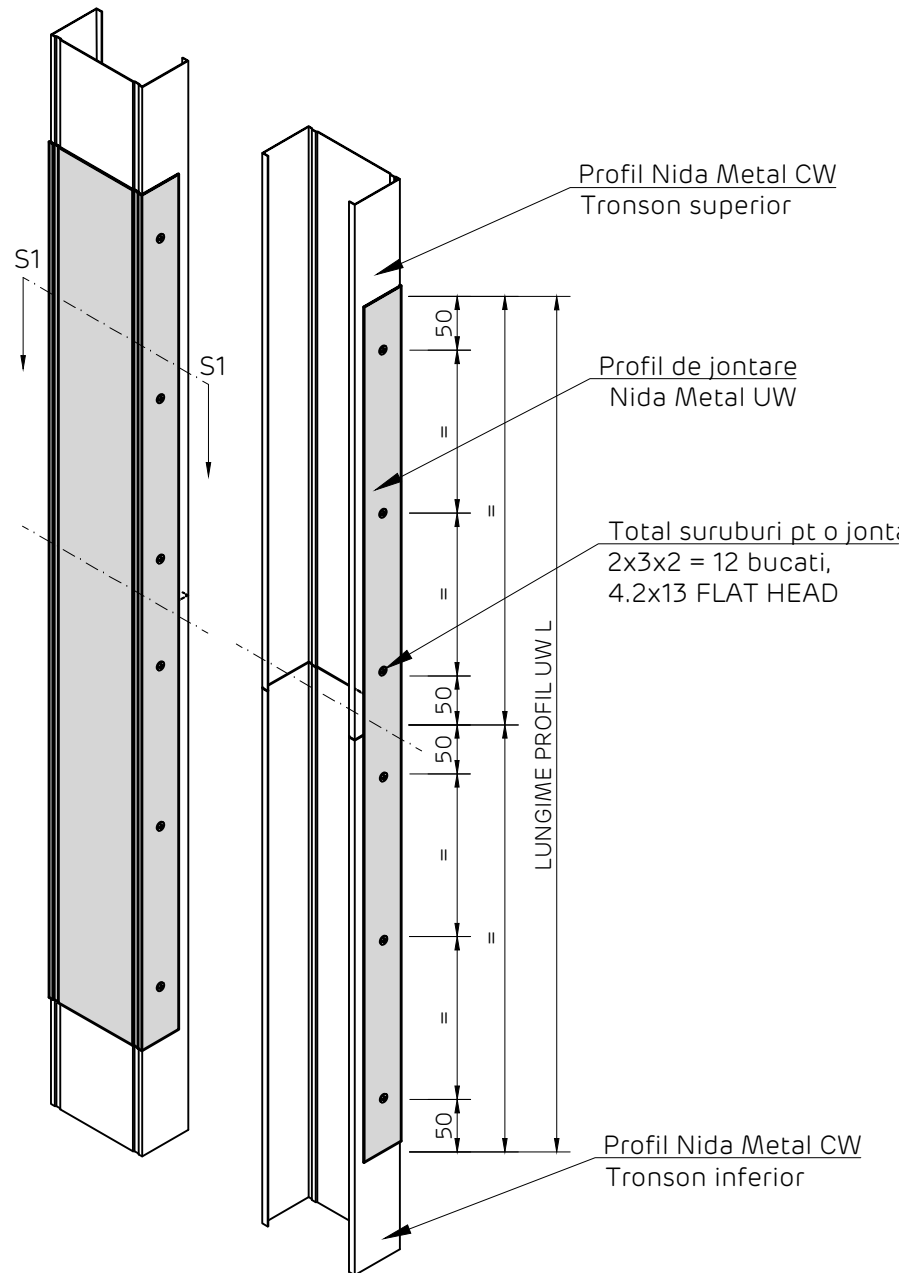

Crt.	Profil montant NIDA Metal CW	Profil joncare NIDA Metal UW	Lungime profil joncare UW [mm]
1	CW50	UW50	L = 1000
2	CW75	UW75	L = 1500
3	CW100	UW100	L = 2000

Detaliile tehnice prezente in aceasta documentatie sunt detalii tip de sistem, adaptarea lor la situatiile din proiect se va realiza de catre proiectantul cladirii in colaborare cu departamentul tehnic SINIAT.

NIDA System D			
Denumire capitol: Perete distributiv NIDA System D dublu placat			
Denumire subcapitol: Detaliu joncare profile simple NIDA Metal CW			
Nr plansa: D2.201	Nr editie: 1	Scara: 1:5	Data: 2021



Detaliu joncare profile dublate NIDA Metal CW

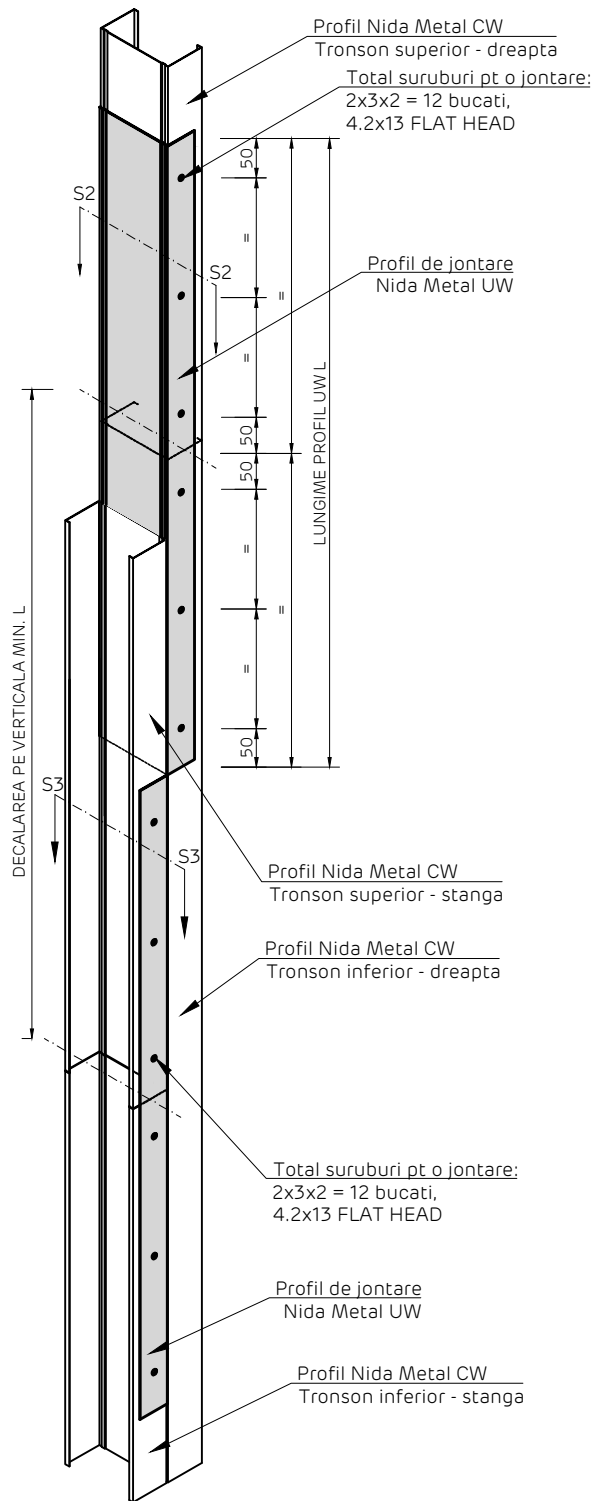

SECTIUNE S2

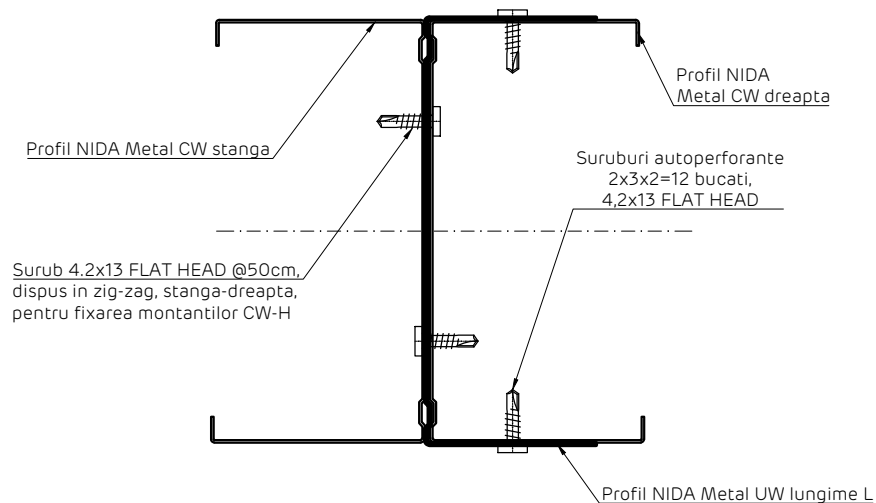

SECTIUNE S3

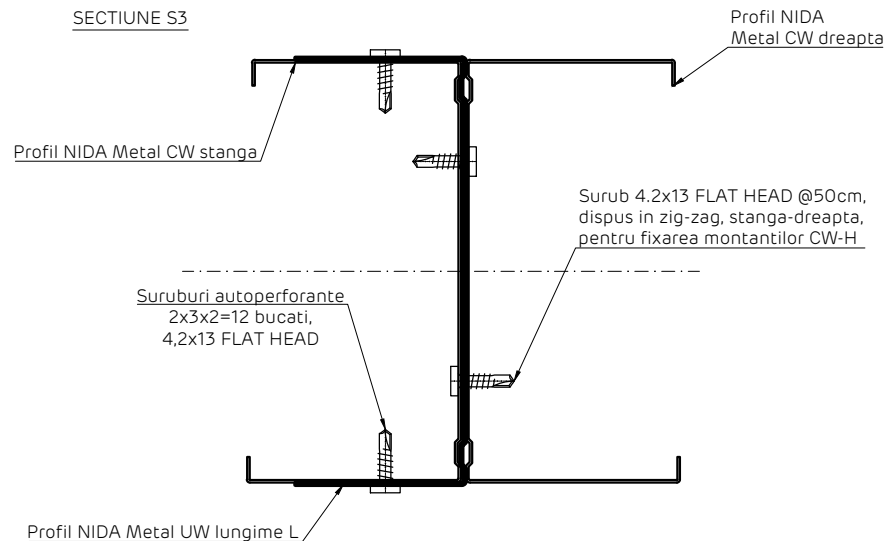

Crt.	Profil montant NIDA Metal CW	Profil joncare NIDA Metal UW	Lungime profil joncare UW [mm]
1	CW50	UW50	L = 1000
2	CW75	UW75	L = 1500
3	CW100	UW100	L = 2000

Detaliile tehnice prezente in aceasta documentatie sunt detalii tip de sistem, adaptarea lor la situatiile din proiect se va realiza de catre proiectantul cladirii in colaborare cu departamentul tehnic SINIAT.

NIDA System D

Denumire capitol:
Perete distributiv NIDA System D dublu placat
Denumire subcapitol:
Detaliu joncare profile dublate NIDA Metal CW

Nr plansa: D2.202
Nr editie: 1
Scara: 1:5
Data: 2021



Decalarea joantelor profilelor CW
Elevatie locala perete

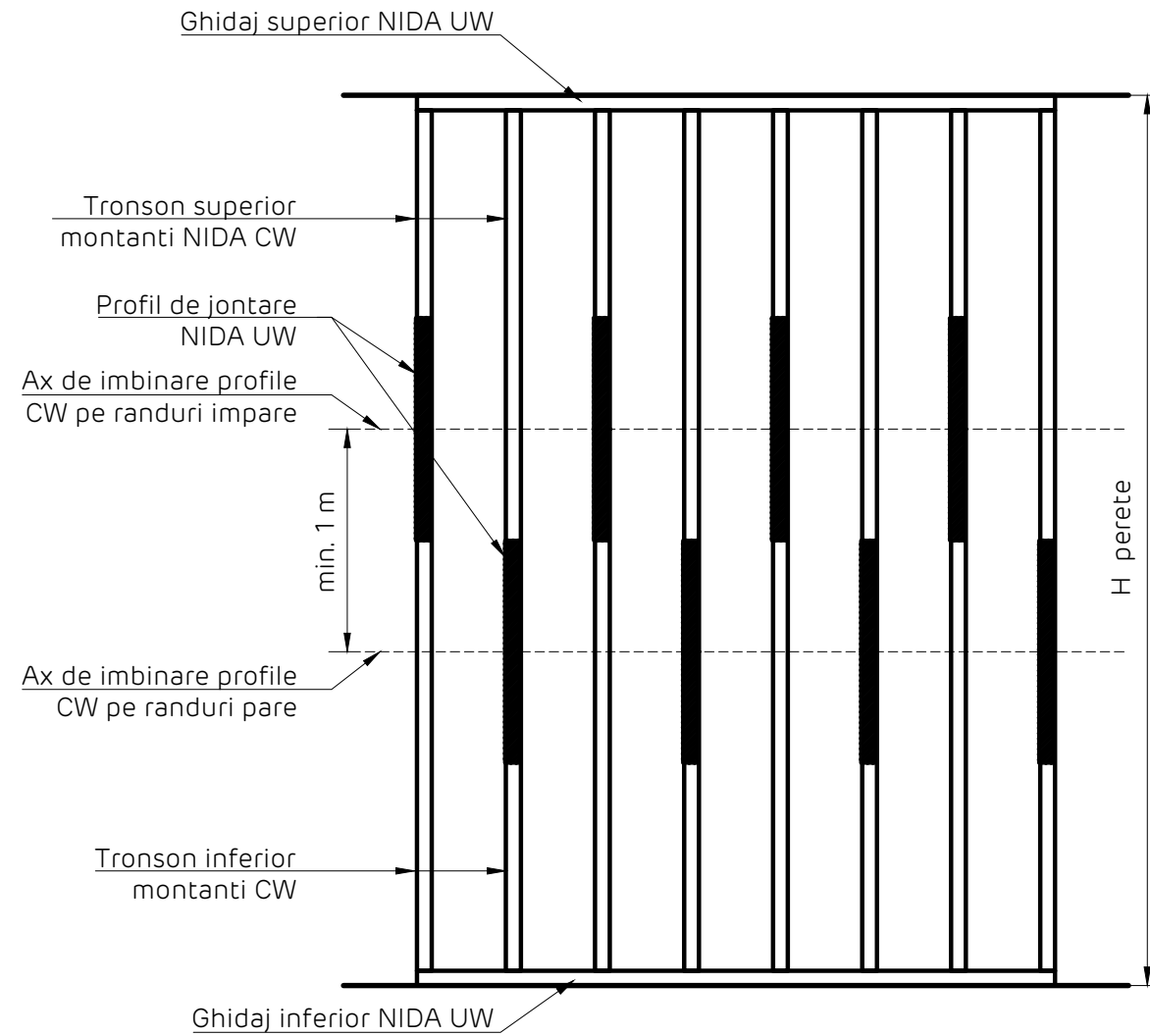

Decalajul placilor
Elevatie perete
Rosturile orizontale si verticale se vor alterna
pentru a evita suprapunerea acestora

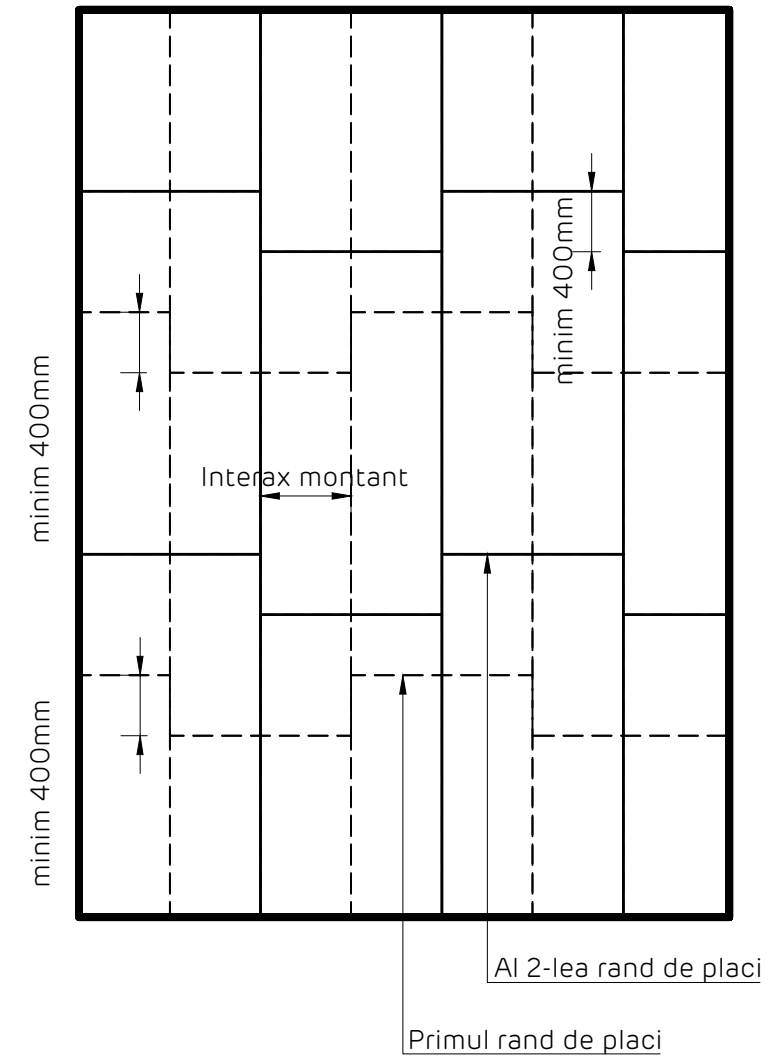

Detaliile tehnice prezente in aceasta documentatie sunt detalii tip de sistem, adaptarea lor la situatiile din proiect se va realiza de catre proiectantul cladirii in colaborare cu departamentul tehnic SINIAT.

Perete NIDA System D

Denumire capitol:

Perete distributiv NIDA System D dublu placat

Denumire subcapitol:

Dcalarea joantelor profilelor CW. Decalarea placilor. Elevatie perete

Nr plansa:

D2.301

Nr editie:

1

Scara:

1:5

Data:

2021



H instalare perete NIDA System D

Nivel suport superior

Nivel suport inferior

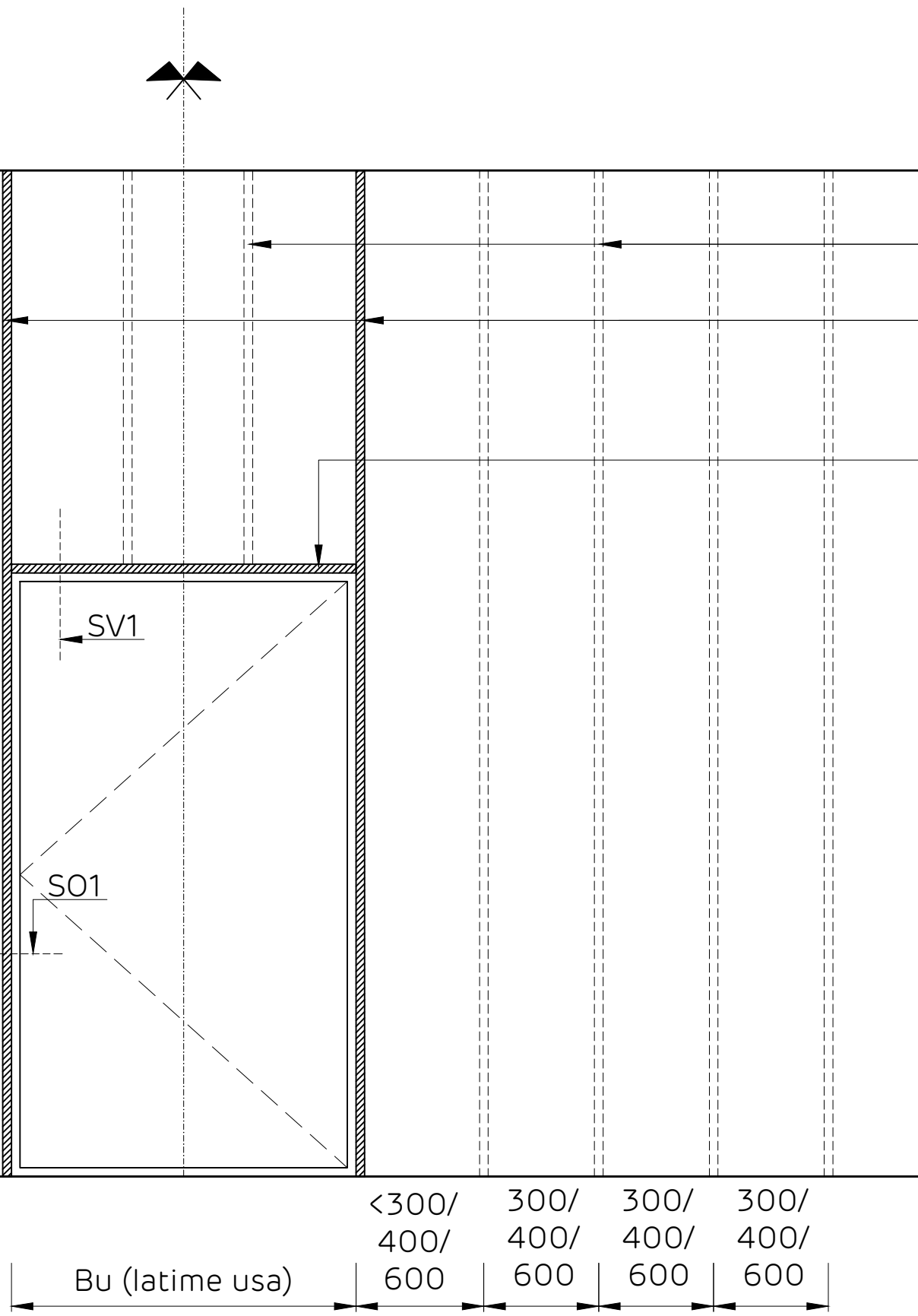

Montant NIDA Metal
CW50/75/100
Montant NIDA Metal
UA50/75/100
Precadru Usa

Buiandrug NIDA Metal
UA50/75/100
Precadru Usa

Hu (inaltime usa)

Bu (latime usa)

<300/ 400/ 600	300/ 400/ 600	300/ 400/ 600	300/ 400/ 600
----------------------	---------------------	---------------------	---------------------

Detaliile tehnice prezente in aceasta documentatie sunt detalii tip de sistem, adaptarea lor la situatiile din proiect se va realiza de catre proiectantul cladirii in colaborare cu departamentul tehnic SINIAT.

NIDA System D			
Denumire capitol: Perete distributiv NIDA System D dublu placat			
Denumire subcapitol: Elevatie structura perete NIDA System D - zona gol de usa			
Nr plansa: D2.302	Nr editie: 1	Scara: 1:5	Data: 2021



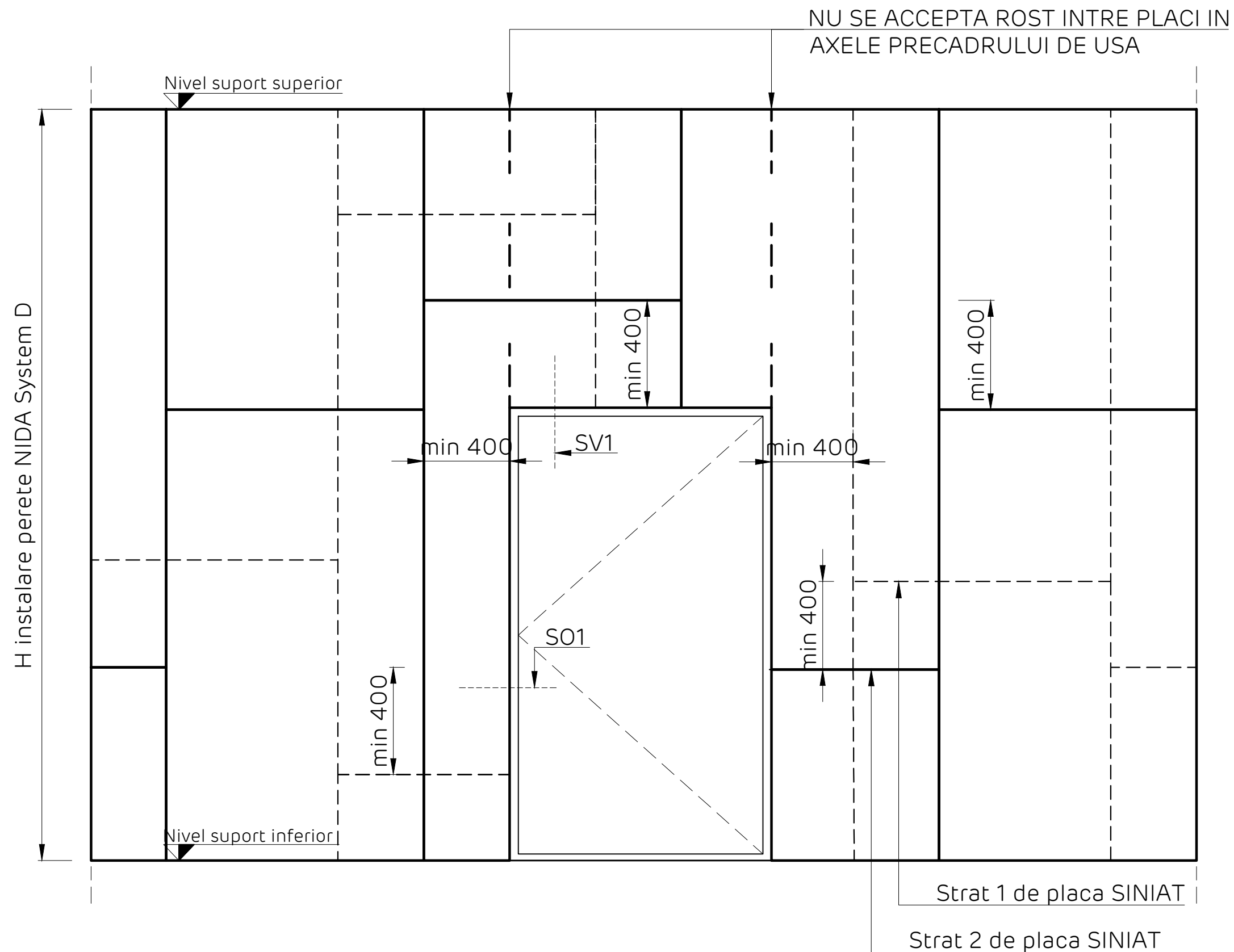

Ordinea de montaj pentru straturile de placa SINIAT de la structura metalica NIDA Metal catre exterior: strat 1, apoi strat 2

Detaliile tehnice prezente in aceasta documentatie sunt detalii tip de sistem, adaptarea lor la situatiile din proiect se va realiza de catre proiectantul cladirii in colaborare cu departamentul tehnic SINIAT.

NIDA System D			
Denumire capitol: Perete distributiv NIDA System D dublu placat			
Denumire subcapitol: Elevatie decalare placi perete NIDA System D - zona gol de usa			
Nr plansa: D2.303	Nr editie: 1	Scara: 1:5	Data: 2021



NIDA System D
 Precadru gol de usa
 Detaliu fixare usa varianta A.
 Detaliu SO1. Sectiune orizontala

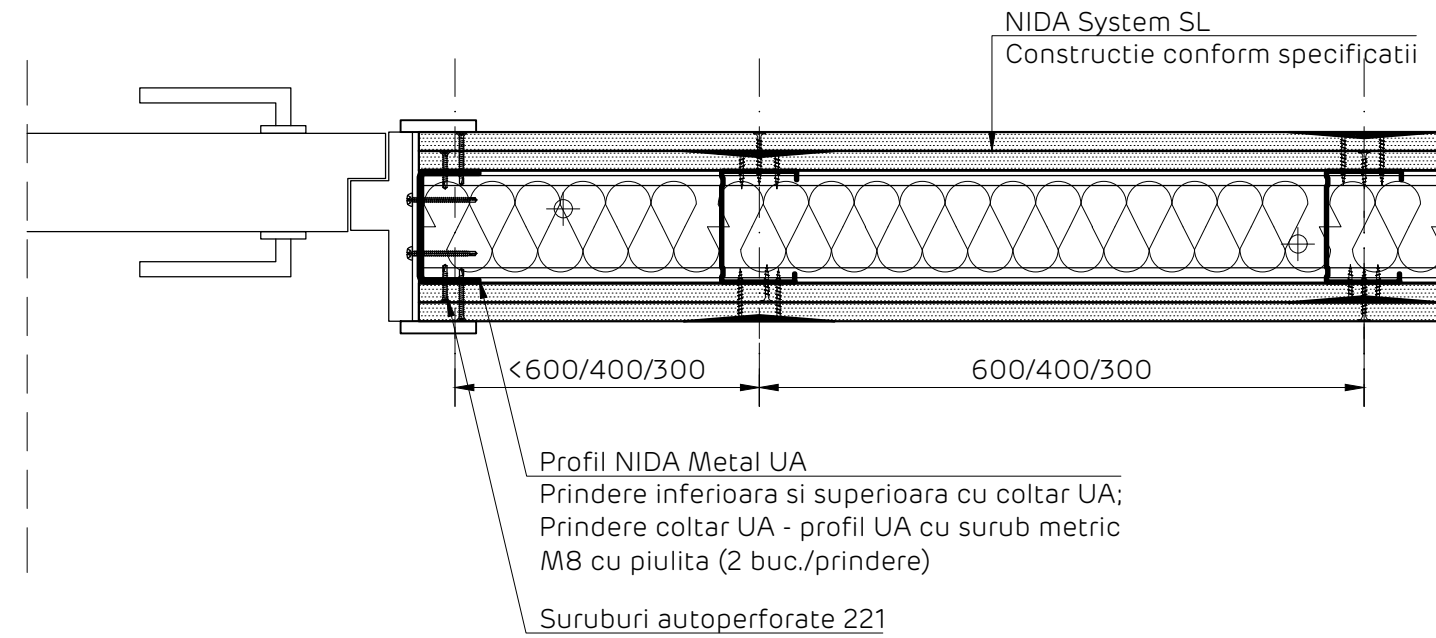

NIDA System D
 Precadru gol de usa
 Detaliu de prindere la partea inferioara profil UA - coltar UA. Sectiune orizontala

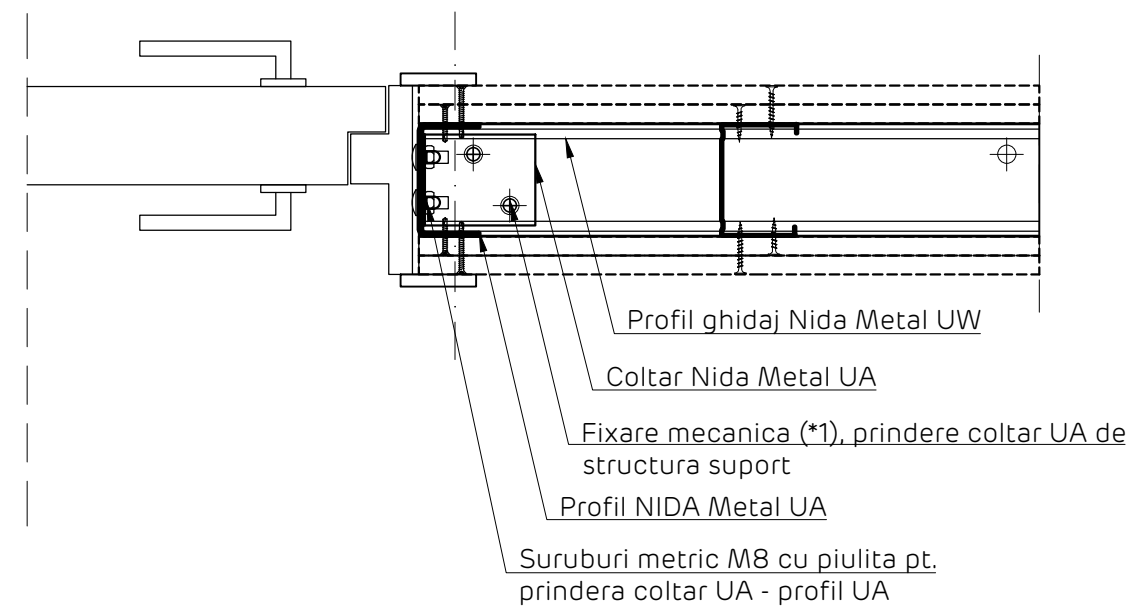

NOTE privind performantele mecanice si la foc in cazul realizarii precadrelor de usa:
 In cazul sistemelor D cu rezistenta la foc, se considera usa cu rezistenta la foc (echipata complet cu toate accesoriile necesare: foaie de usa, toc, balamale, etc.) conform agrementului tehnic aferent si in concordanta cu prevederile din normativul P118-99
 In fuctie de carteristicile usii, deschiderea golului de usa si inaltimea maxima a peretelui, precadru de usa se va realiza conform indicatiilor tehnice SINIAT - Document *NIDA SYSTEM SINIAT PRECADRE DE USI CENTRALIZATOR SOLUTII TEHNICE* - a se contacta Departamentul Tehnic SINIAT.

NIDA System SL
 Precadru gol de usa
 Detaliu fixare usa varianta A.
 Detaliu SV1. Sectiune verticala

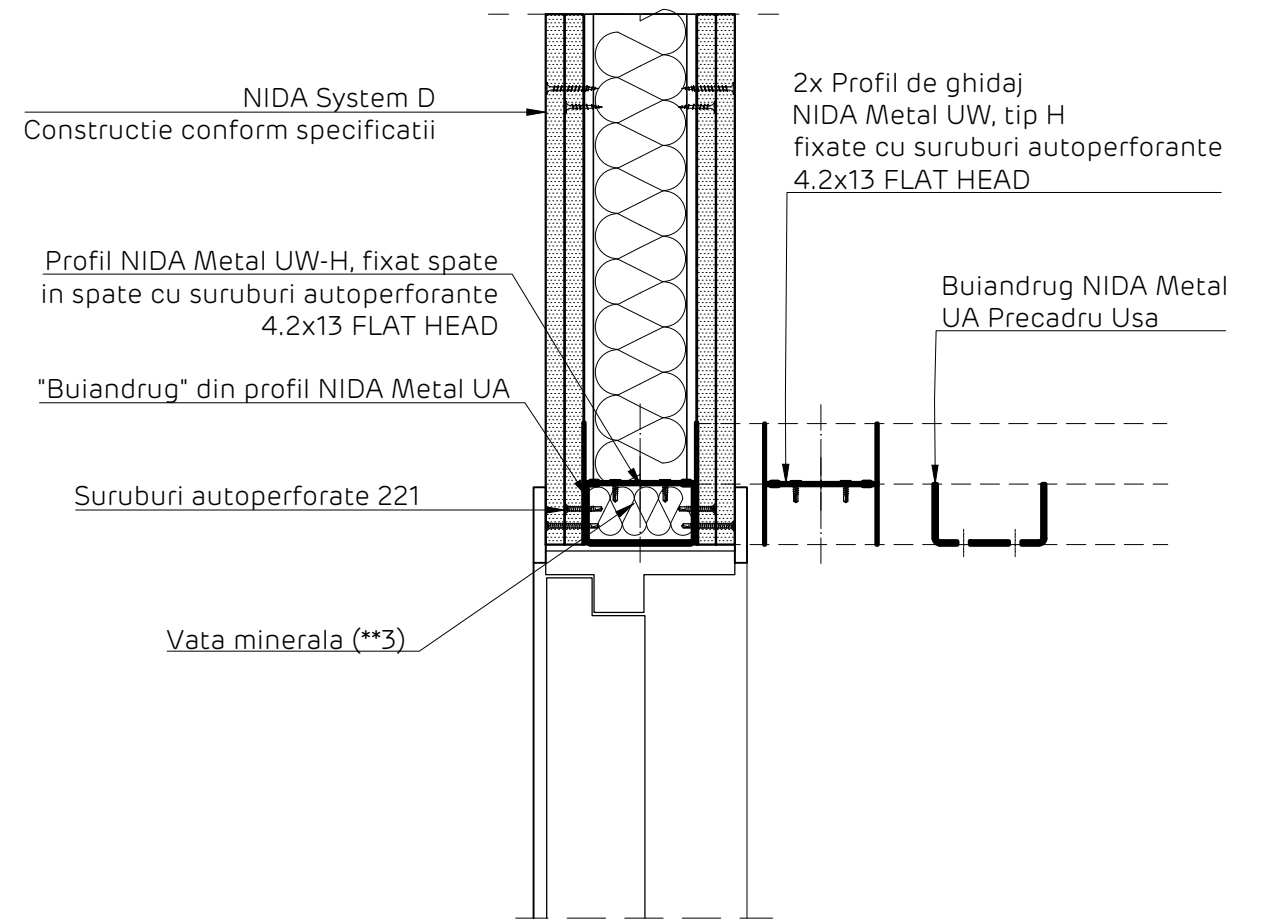

NIDA System SL
 Precadru gol de usa
 Detaliu de realizare si fixare buiandrug realizat din profil Nida Metal UA.
 Sectiune verticala

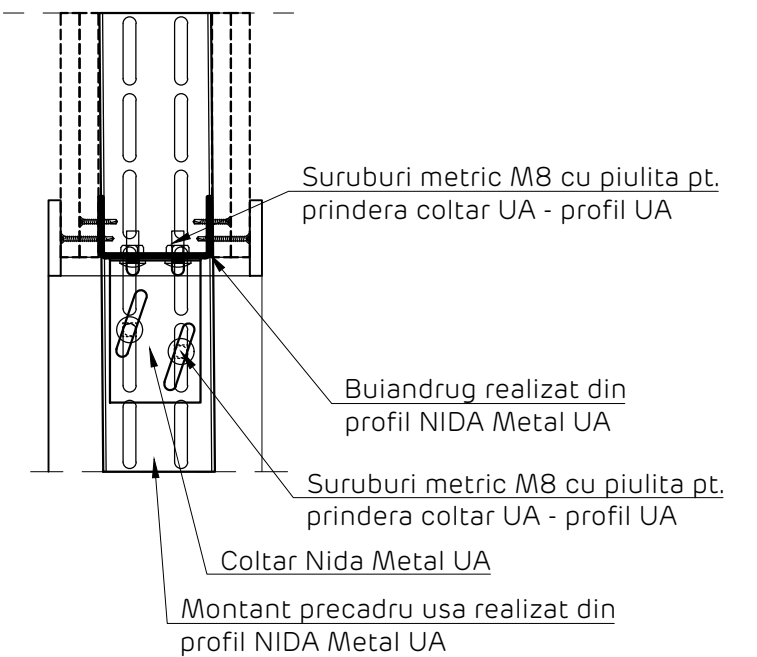

Detaliile tehnice prezente in aceasta documentatie sunt detalii tip de sistem, adaptarea lor la situatiile din proiect se va realiza de catre proiectantul cladirii in colaborare cu departamentul tehnic SINIAT.

Perete NIDA System D			
Denumire capitol:			
Perete separativ legat NIDA System D dublu placat			
Denumire subcapitol:			
Detaliu realizare gol de usa - precadru realizat din profile Nida Metal UA si coltare UA. Sectiune verticala si orizontala			
Nr plansa:	Nr editie:	Scara:	Data:
D2.304	1	1:5	2021



PERETI DE COMPARTIMENTARE INTERIOARA DIN STRUCTURA METALICA SI PLACI DIN GIPS-CARTON

PERETE DE DISTRIBUTIV D NIDA SYSTEM TRIPLU PLACAT CU REZIZTENTA LA ACTIUNEA FOCULUI

Borderou general:

D3.000 - Note generale

D3.001 - Perete distributiv NIDA System D triplu placat cu montanti simpli.

D3.002 - Perete distributiv NIDA System D triplu placat cu montanti dublati.

D3.003 - Rost de dilatare varianta 1.

D3.004 - Rost de dilatare varianta 2.

D3.005 - Protectie doza electrica.

D3.006 - Prindere la partea superioara pe suport din beton armat.

D3.007 - Detaliu intersectie cu plafon suspendat structura simpla cu brida reglabila.

D3.008 - Detaliu intersectie cu plafon suspendat structura dubla cu racord de suspensie.

D3.009 - Detaliu la partea inferioara a peretelui.

D3.010 - Prindere la partea inferioara pe suport din beton armat.

D3.011 - Detaliu intersectie cu sistem de pardoseala suprinaltata.

D3.012 - Imbinare glisanta cu elemente masive.

D3.013 - Imbinare rigida cu elemnte masive.

D3.014 - Intersectie cu sistem de placare – fixare macanica profile CD.

D3.015 - Imbinare de colt.

D3.016 - Imbinare in T.

D3.017 – Prindere glisanta in dreptul montantului de perete cortina. NIDA Metal CW/UW 50

D3.018 – Imbinare glisanta in dreptul montantului de perete cortina. NIDA Metal CW/UW 75

D3.019 – Imbinare rigida cu element masiv si placare CD60. Sectiune orizontala

D3.020 – Imbinare glisanta cu element masiv si placare CD60. Varianta 1. Sectiune orizontala

D3.021 – Imbinare rigida cu element masiv si placare lipita. Sectiune orizontala

D3.022 – Imbinare glisanta cu element masiv si placare lipita. Varianta 1. Sectiune orizontala

D2.023 – Imbinare glisanta cu element masiv si placare CD60. Varianta 2. Sectiune orizontala

D2.024 – Imbinare glisanta cu element masiv si placare lipita. Varianta 2. Sectiune orizontala

D3.101 – Prindere la partea superioara pe elemnte din beton armat. Varianta 1.

D3.102 - Prindere la partea superioara pe elemnte din beton armat. Varianta 2.

D3.103 - Prindere la partea superioara pe elemnte din beton armat. Varianta 3.

D3.104 - Prindere la partea superioara pe elemente din beton armat. Varianta 4.

D3.105 – Prindere la partea superioara pe tabla cutata. Perpendicular pe cute. Varianta 5.

D3.106 - Prindere la partea superioara pe tabla cutata. Paralel pe cute. Varianta 5.

D3.107 - Prindere la partea superioara pe tabla cutata. Perpendicular pe cute. Varianta A5.

D3.108 – Prindere la partea superioara pe tabla cutata. Perpendicular pe cute. Varianta 5*

Pag 1/2

SINIAT S.A.

Punct de lucru: Str. Vulturilor Nr. 98, Etaj 5, Cod 030857, Sector 3, Bucuresti, Romania, Tel: (+4) 031 224 01 00, Fax: (+4) 031 224 01 01

Sediul social: Drumul Leordeni nr. 106, Cod 042186, Sector 4, Bucuresti, Romania, Tel: (+4) 021 334 97 75, Fax: (+4) 021 334 97 77

Cod de Inregistrare Fiscala in Scop de TVA (CIF): RO 11935340, Nr. Ordine Reg. Com.: J40/6083/1999

www.siniat.ro

- D3.109 - Prindere la partea superioara pe tabla cutata. Paralel pe cute. Varianta 5*
- D3.110 - Prindere la partea superioara pe tabla cutata. Perpendicular pe cute. Varianta A5*
- D3.111 – Prindere la partea superioara pe grinda de beton precomprimat + tabla cutata de acoperis. Perpendicular pe cute
- D3.112 – Prindere la partea superioara pe grinda de beton precomprimat + tabla cutata de acoperis. Paralel pe cute
- D3.113 - Prindere la partea superioara pe planseu colaborant. Perpendicular pe cute. Varianta 6
- D3.114 - Prindere la partea superioara pe planseu colaborant. Paralel pe cute. Varianta 6
- D3.115 – Prindere la partea superioara pe panou de acoperis trmoizolant tip SANDWICH. Varianta 7.
- D3.116 – Prindere la partea superioara pe tabla cutata. Perpendicular pe cute. Varianta 8
- D3.117 - Prindere la partea superioara pe tabla cutata. Paralel pe cute. Varianta 8
- D3.118 - Prindere la partea superioara pe tabla cutata. Perpendicular pe cute. Varianta 8*
- D3.119 - Prindere la partea superioara pe tabla cutata. Paralel pe cute. Varianta 8*
- D3.201 – Detaliu joncare profile simple CW
- D3.202 - Detaliu joncare profile dublate CW
- D3.301 – Decalarea joantelor profilelor CW. Decalarea placilor. Elevatie locala
- D3.302 – Elevatie structura perete NIDA System D – zona gol de usa.
- D3.303 – Elevatie decalare placi perete NIDA System D – zona gol de usa.
- D3.304 - Detaliu realizare gol de usa – precadru realizat din profile Nida Metal UA si coltare UA.
- Sectiune verticala si orizontala

NOTE GENERALE

- (*1) Alegerea modalitatii de prindere a sistemului de gips-carton marca SINIAT de structura cladirii, se va realiza de catre proiectantul de specialitate al lucrarii, in coordonare cu departamentul tehnic SINIAT. Prinderile vor fi dimensionate tinand cont de natura materialului suport (beton simplu, beton armat, sape, structuri metalice, lemn...), de fortele efective maxime calculate conform legislatiei in vigoare, de capacitatile portante ale elementelor de fixare alese, precum si de posibilitatile de montaj. Prinderile prezentate in materialele SINIAT (ex. diblu cu surub, diblu metalic DN6, etc), inclusiv in recomandarile scrise sau Programul de Calcul au caracter strict de prezentare si pot fi folosite numai respectand conditiile de mai sus.
- (*2) In cazul sistemelor cu rezistenta la actiunea focului sau a sistemelor cu rezistenta la actiunea umiditatii relative se va folosi cu titlu obligatoriu banda de fibra de sticla. Banda de imbinare se va dispune pentru tratamentul rosturilor verticale si orizontale ale ultimii strat de placi montat. Pentru celelalte sisteme se va alege una dintre tipurile de banda de imbinare din portofoliul SINIAT.
- (*3) Vata minerala se va dispune doar din considerente de izolare acustica si / sau rezistenta la foc (doar pentru sistemele unde este specificata in mod obligatoriu) conform Acordului Tehnic SINIAT.
- (*4) In functie de deformatia elementelor suport de la partea superioara (sageata) si de inaltimea de instalare a sistemului, se va realiza un rost de imbinare glisant capabil sa asigure posibilitatea de deformare neimpiedicata a elementului suport si de a nu aduce incarcari suplimentare elementului de compartimentare. In cazul sistemelor cu rezistenta la foc, dimensiunea rostului implementat trebuie sa fie cel putin egal cu cel impus de acordul tehnic.
- (*5) In situatia imbinarilor superioare cu sistem de invelitoare tip tabla cutata, se accepta fixarea directa a peretelui doar in baza unei documentatii tehnice de specialitate. In cazul in care sistemul de tabla cutata nu este capabil sa sustina si sa confere rigiditate sistemului de perete atat la actiuni verticale cat si orizontale, trebuie sa se realizeze o structura suport.
- (*6) Fixarea placilor de gips-carton SINIAT pe structura metalica NIDA Metal CW se va realiza cu suruburi autofiletante care se vor dispune la interax de 600 mm pentru staturile intermediare de placi si la 300 mm pentru ultimul rand de placi, respectandu-se o distanta minima de 10 mm din axul suruburilor pana la marginea placii. Atentie! Capetele suruburilor se vor acoperi cu ipsos pentru imbinari NIDA Profesional.
- (*7) Placile din gips-carton se vor monta decalat in straturi succesive astfel incat sa nu existe suprapuneri de rosturi; pe directie orizontala fiecare strat succesiv de placi se va decala cu un interax de montant iar pe directie verticala fiecare rand de placi se va decala cu minim 400mm. La partea superioara nu se accepta montarea unor placi cu dimensiuni mai mici de 400mm.
- Imbinarile verticale si orizontale ale tuturor straturilor de placi de gips-carton NIDA se vor trata cu ipsos pentru imbinari NIDA Profesional.
- (*8) Axele de imbinare pe verticala a montantilor NIDA Metal CW se vor decala cu minim 1 m, de la randurile pare de structura la cele impare. Imbinarea montantilor NIDA Metal CW pe verticala se va realiza cap la cap cu rost zero mm si prin dublare cu un profil NIDA Metal UW cu o lungime stabilita in functie de sectiunea profilelor CW (CW50 - 1000 mm, CW75 - 1500 mm, CW100 - 2000 mm). Fixarea profilelor CW si UW se va realiza cu suruburi autopercutante 4.2x13 Flat Head, 2x2x3 = 12 bucati pe imbinare.
- (*9) Penetrarea sistemelor NIDA cu rezistenta la actiunea focului (ex. elemente structurale, diferite tipuri de instalatii, ferestre...) se va trata cu produse sau sisteme agrementate pe acelasi nivel de performanta cu sistemul NIDA (ex. PROMAT).
- (*10) In situatia in care se doreste protejarea la foc a elementelor structurale care raman inglobate in peretii NIDA System, atunci se va aplica o solutie agrementata speciala pentru astfel de elemente (ex. Placare cu placi din silicat de calciu PROMAT, torcret sau vopsea PROMAT)
- (*11) In cazul in care lungimea peretilor depaseste 15 m, se vor dispune rosturi de dilatare la intervale de 10 m si obligatoriu in dreptul rosturilor structurale ale constructiei.

Glosar de termeni:

L1 , L2, L3, L4: reprezinta lungimea suruburilor pentru fixarea placilor NIDA pe structura metalica NIDA Metal, unde $L1 < L2 < L3 < L4$.

c: reprezinta dimensiunea rostului intre: profilele CW si baza profilului UW superior, respectiv intre placile de gips carton si structura suport.

d: reprezinta suprapunerea minima intre profilele CW si ghidajul UW superior.

Pentru detalii suplimentare se va consulta serviciul tehnic Siniat si/sau acordul tehnic si/sau catalogul tehnic SINIAT.

Perete NIDA System D

Denumire capitol:

Perete distributiv NIDA System D triplu placat

Denumire subcapitol:

Note generale

Nr plansa:	Nr editie:	Scara:	Data:
D3.000	1	%	2021



NIDA System D
 Perete distributiv triplu placat cu structura simpla
 Sectiune orizontala

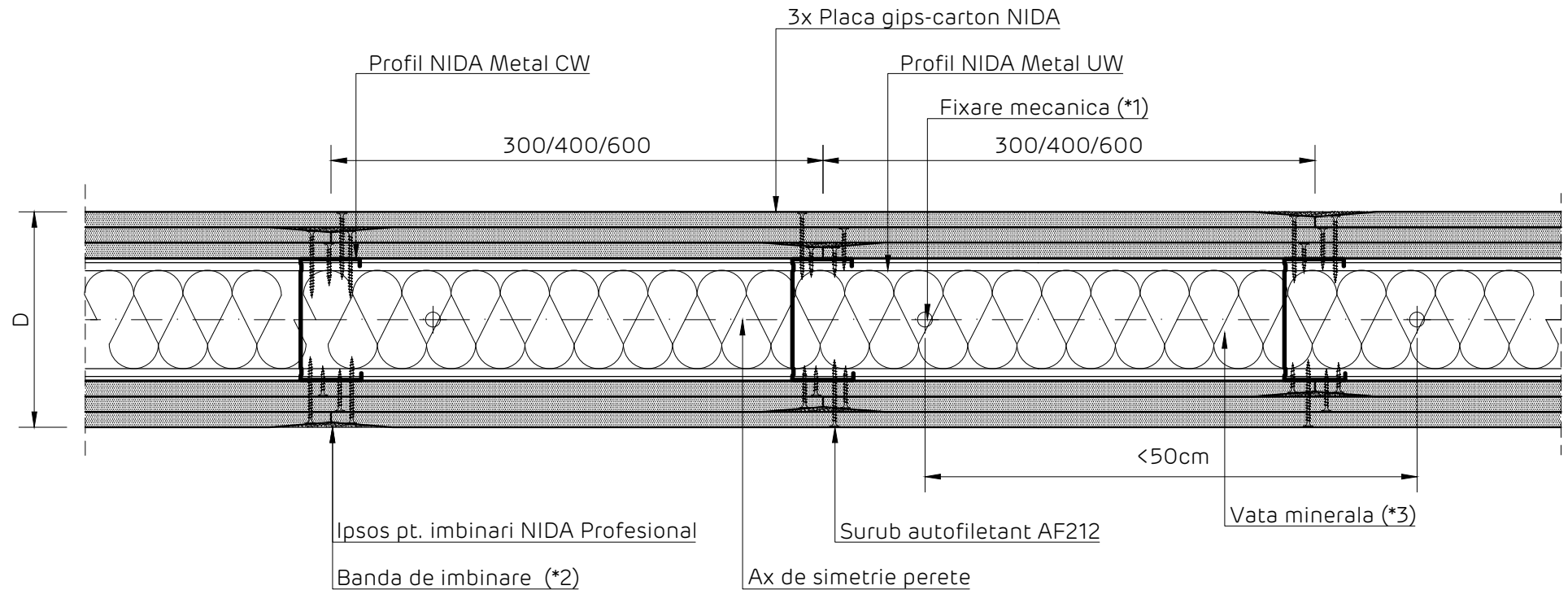

Detaliile tehnice prezente in aceasta documentatie sunt detalii tip de sistem, adaptarea lor la situatiile din proiect se va realiza de catre proiectantul cladirii in colaborare cu departamentul tehnic SINIAT.

Perete NIDA System D			
Denumire capitol: Perete distributiv NIDA System D triplu placat cu montanti simpli			
Denumire subcapitol: Sectiune orizontala			
Nr plansa: D3.001	Nr editie: 1	Scara: 1:5	Data: 2021



NIDA System D
 Perete distributiv triplu placat cu structura dublata
 Sectiune orizontala

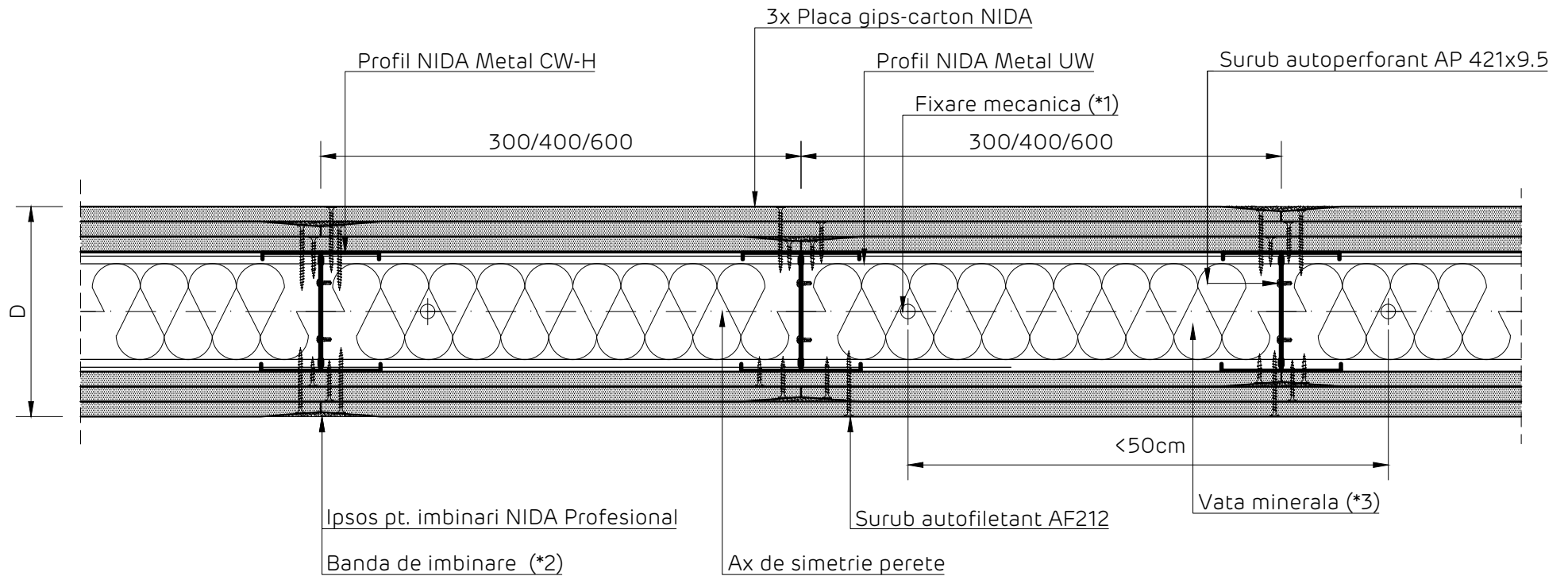

Detaliile tehnice prezente in aceasta documentatie sunt detalii tip de sistem, adaptarea lor la situatiile din proiect se va realiza de catre proiectantul cladirii in colaborare cu departamentul tehnic SINIAT.

Perete NIDA System D			
Denumire capitol: Perete distributiv NIDA System D triplu placat cu montanti dublati			
Denumire subcapitol: Sectiune orizontala			
Nr plansa:	Nr editie:	Scara:	Data:
D3.002	1	1:5	2021



NIDA System D
 Perete distributiv triplu placat.
 Rost de dilatare varianta 1. Sectiune orizontala

*Nota - Dimensiunea rostului se va stabili si in functie de dimensiunea rostului structural

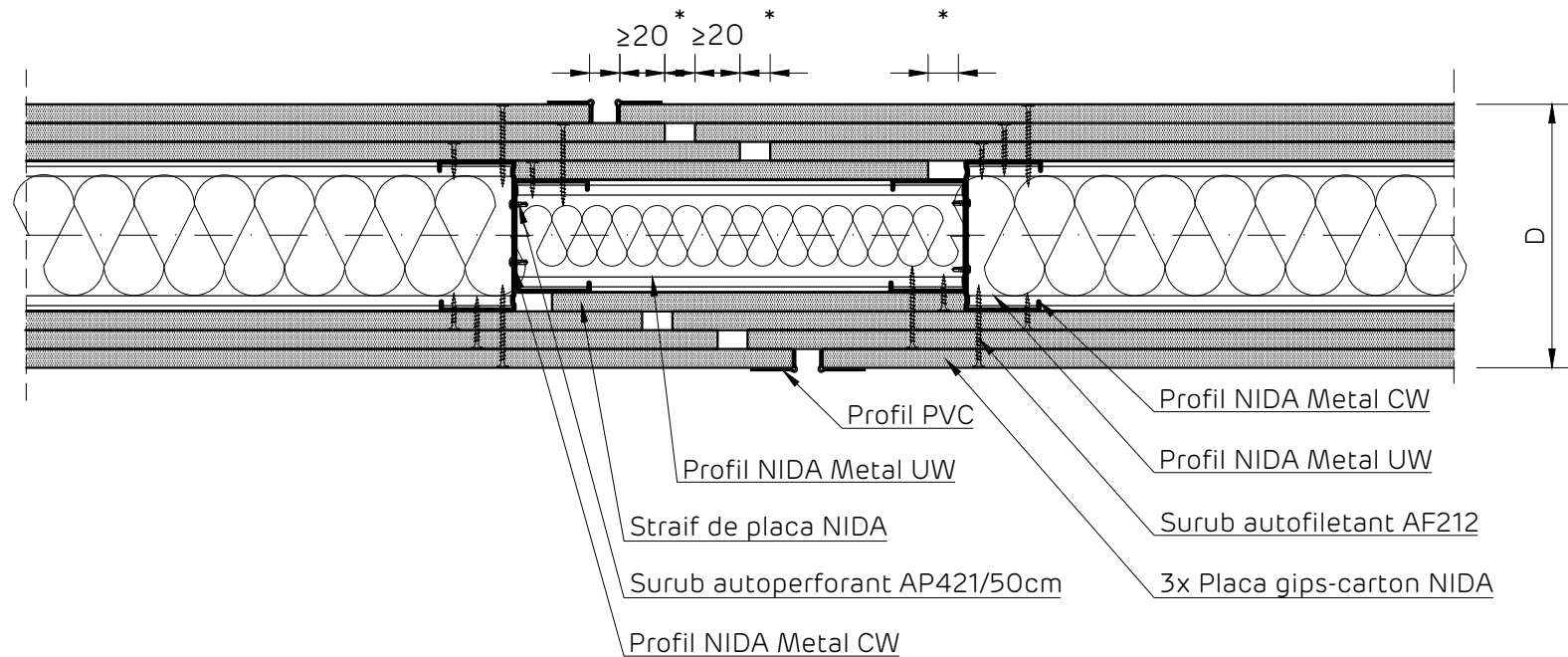

Detaliile tehnice prezente in aceasta documentatie sunt detalii tip de sistem, adaptarea lor la situatiile din proiect se va realiza de catre proiectantul cladirii in colaborare cu departamentul tehnic SINIAT.

Perete NIDA System D

Denumire capitol:
 Perete distributiv NIDA System D simplu placat

Denumire subcapitol:
 Rost de dilatare varianta 1.Sectiune orizontala

Nr plansa:	Nr editie:	Scara:	Data:
D3.003	1	1:5	2021



NIDA System D

Perete distributiv triplu placat pe structura NIDA Metal CW50. Rost de dilatare

Sectiune orizontala

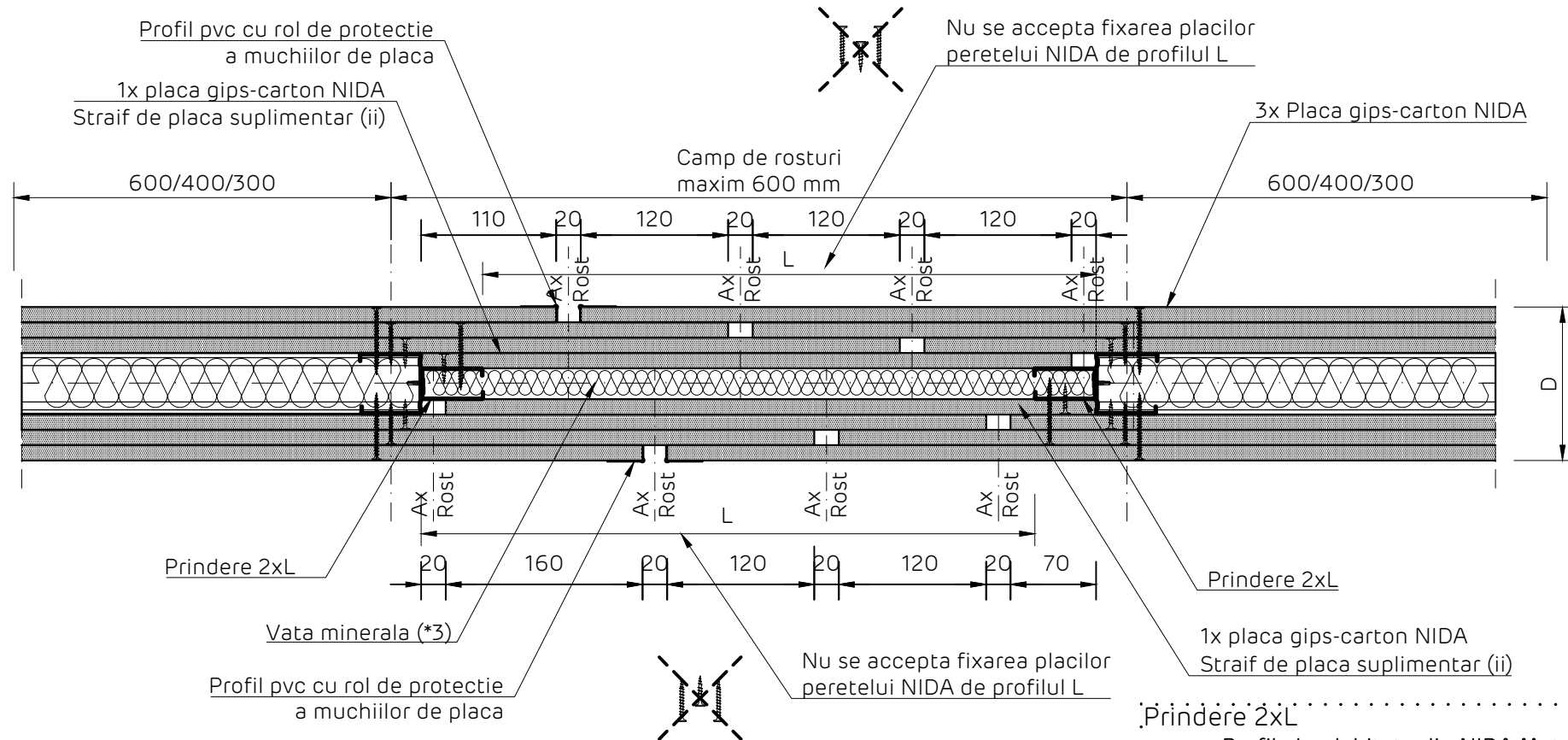

Note cu privire la executia campului de rosturi

- (i) Axele rosturilor se vor decala de pe o fata pe cealalta a peretelui
- (ii) Se va alege cea mai performanta placa din compozitia peretelui D, cu rezistenta superioara la actiunea focului.
Exemplu: daca peretele D are in compozitie placi NIDA Standard 12.5 mm si NIDA Flam 12.5 mm, se va alege NIDA Flam 12.5 mm

Detaliile tehnice prezente in aceasta documentatie sunt detalii tip de sistem, adaptarea lor la situatiile din proiect se va realiza de catre proiectantul cladirii in colaborare cu departamentul tehnic SINIAT.

Perete NIDA System D

Denumire capitol:
Perete distributiv NIDA System D dublu placat

Denumire subcapitol:
Rost de dilatare varianta 2. Sectiune orizontala

Nr plansa:	Nr editie:	Scara:	Data:
D3.004	1	1:5	2021



NIDA System D
 Perete distributiv triplu placat. Protectie doza electrica
 Sectiune orizontala

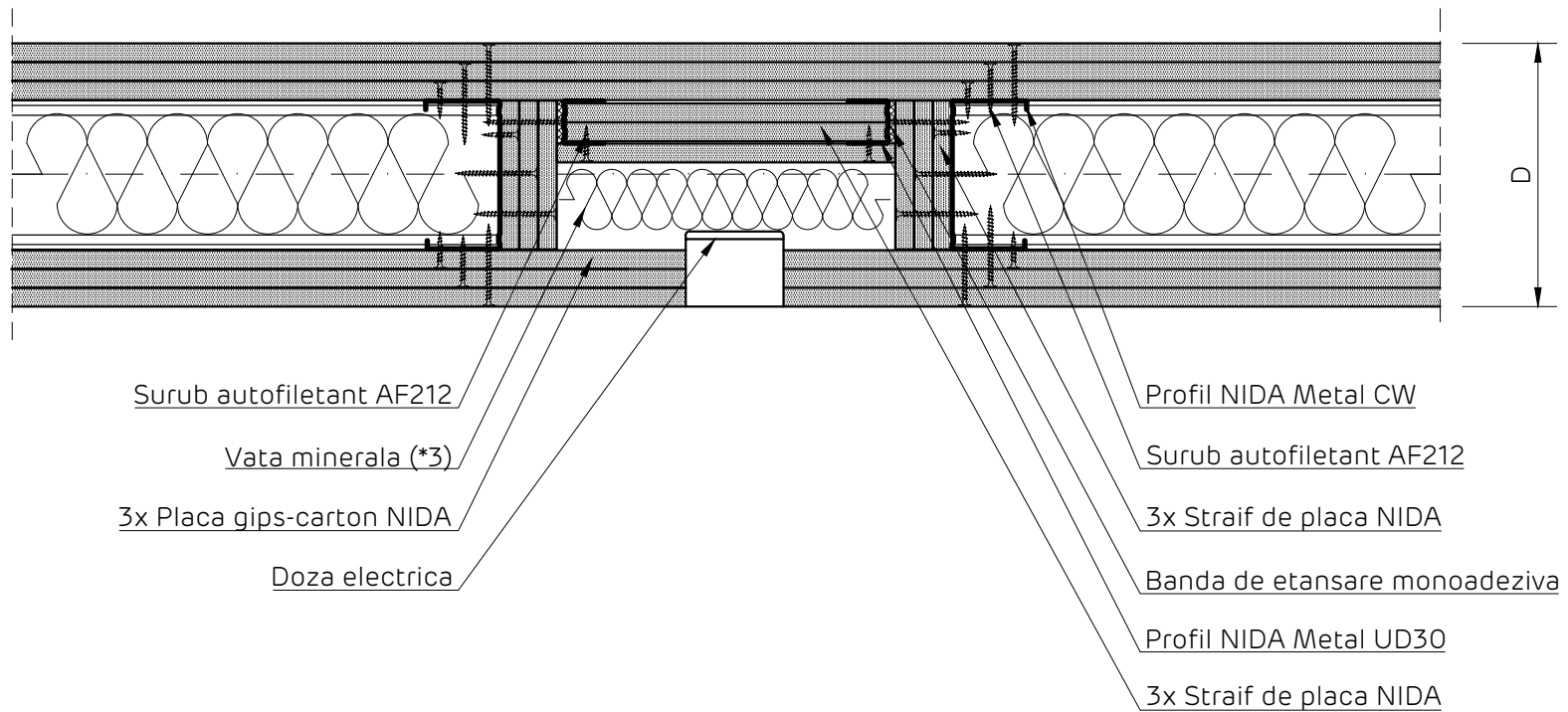

- Surub autofiletant AF212
- Vata minerala (*3)
- 3x Placa gips-carton NIDA
- Doza electrica
- Profil NIDA Metal CW
- Surub autofiletant AF212
- 3x Straif de placa NIDA
- Banda de etansare monoadeziva
- Profil NIDA Metal UD30
- 3x Straif de placa NIDA

Detaliile tehnice prezente in aceasta documentatie sunt detalii tip de sistem, adaptarea lor la situatiile din proiect se va realiza de catre proiectantul cladirii in colaborare cu departamentul tehnic SINIAT.

Perete NIDA System D			
Denumire capitol: Perete distributiv NIDA System D triplu placat			
Denumire subcapitol: Protectie doza electrica. Sectiune orizontala			
Nr plansa: D3.005	Nr editie: 1	Scara: 1:5	Data: 2021



NIDA System D

Perete distributiv. Prindere la partea superioara pe suport din beton armat

Sectione verticala

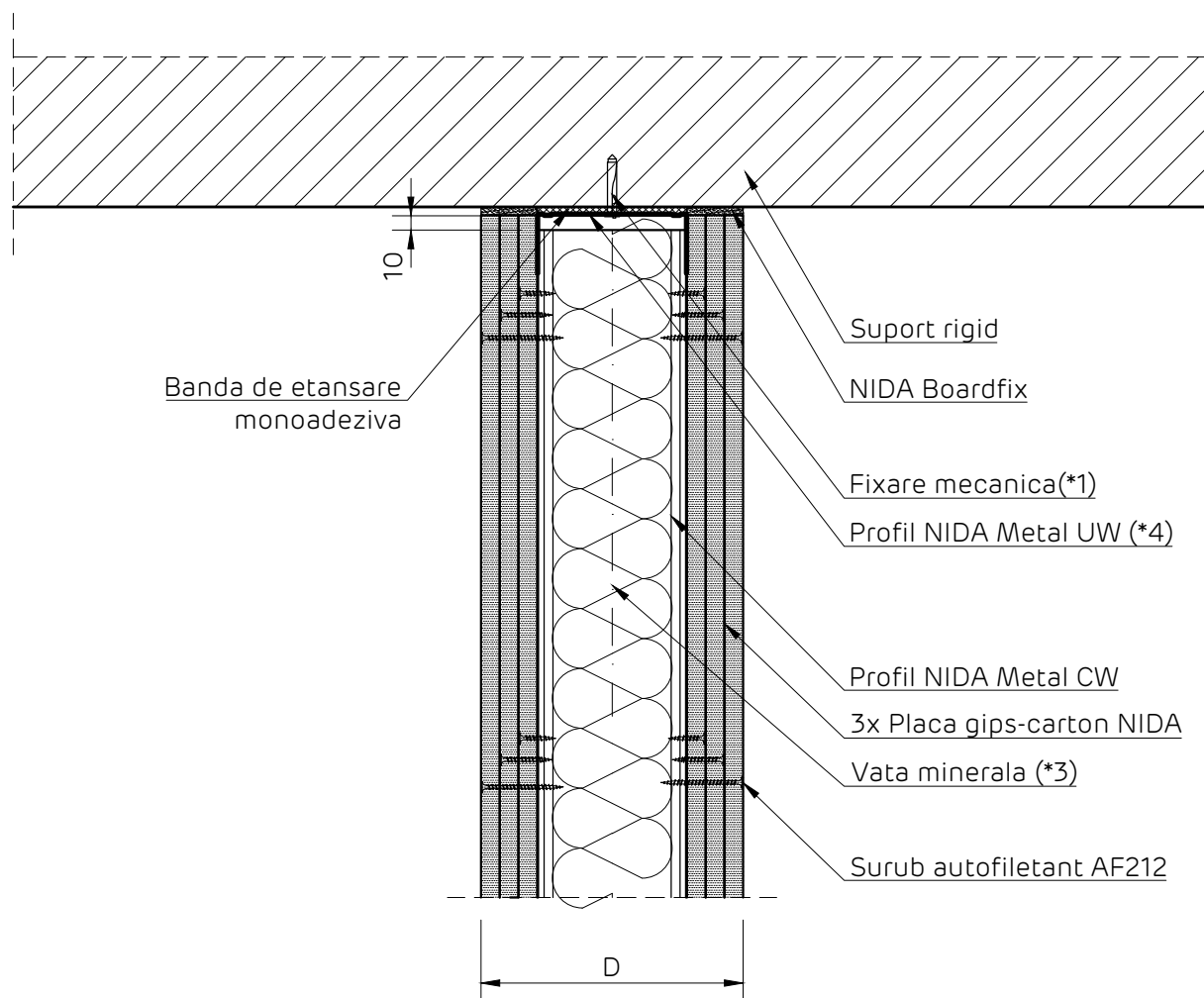

Detaliile tehnice prezente in aceasta documentatie sunt detalii tip de sistem, adaptarea lor la situatiile din proiect se va realiza de catre proiectantul cladirii in colaborare cu departamentul tehnic SINIAT.

Perete NIDA System D

Denumire capitol:

Perete distributiv NIDA System D triplu placat

Denumire subcapitol:

Prindere la partea superioara pe suport din beton armat. Sectione verticala

Nr plansa:
D3.006

Nr editie:
1

Scara:
1:5

Data:
2021



NIDA System D

Perete distributiv triplu placat.

Prindere la partea superioara pe suport din beton armat.

Detaliu intersectie cu plafon suspendat structura simpla cu brida reglabila.

Sectiune verticala

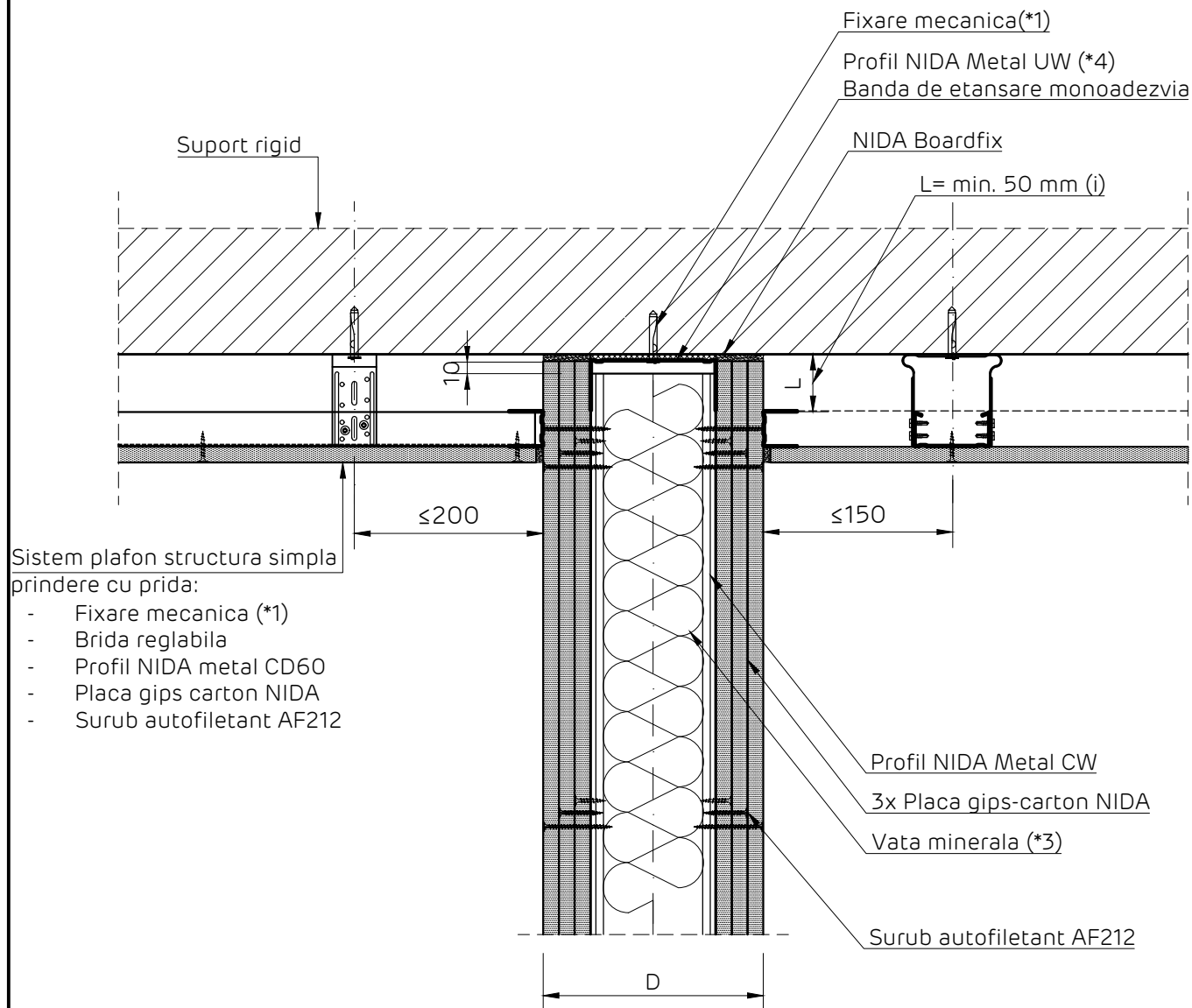

Note cu privire la executia campului de rosturi

- (i) Nu se accepta fixarea profilului de ghidaj NIDA Metal UD de structura peretelui in zona de glisare a placilor de gips carton.

Detaliile tehnice prezente in aceasta documentatie sunt detalii tip de sistem, adaptarea lor la situatiile din proiect se va realiza de catre proiectantul cladirii in colaborare cu departamentul tehnic SINIAT.

Perete NIDA System D

Denumire capitol:

Perete distributiv NIDA System D triplu placat

Denumire subcapitol:

Detaliu intersectie cu plafon suspendat structura simpla cu brida reglabila. Sectiune verticala

Nr plansa:
D3.007

Nr editie:
1

Scara:
1:5

Data:
2021



NIDA System D

Perete distributiv triplu placat. Prindere la partea superioara pe suport din beton armat.

Intersectie cu plafon suspendat structura dubla cu racord de suspensie.

Sectiune verticala

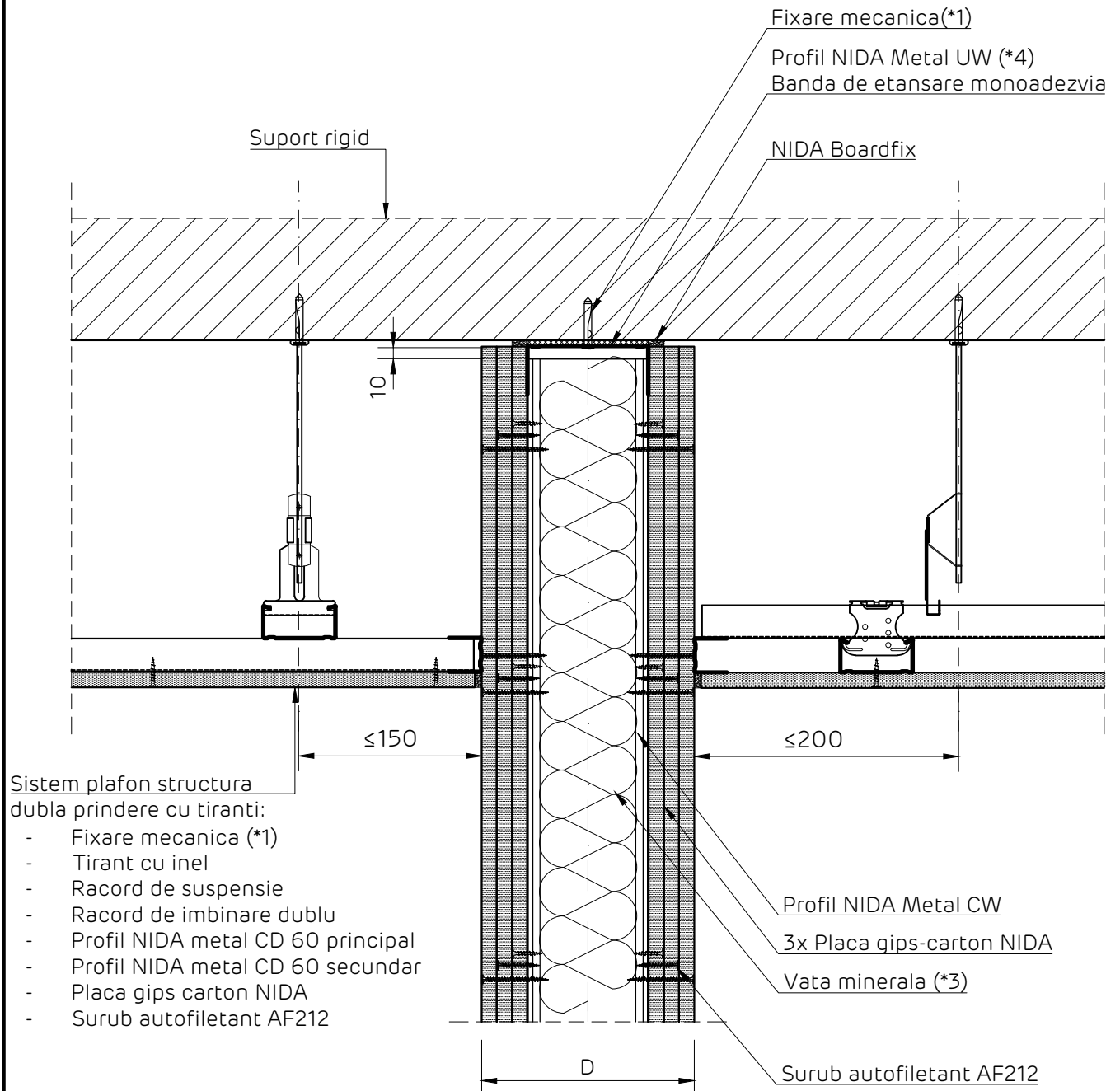

Detaliile tehnice prezente in aceasta documentatie sunt detalii tip de sistem, adaptarea lor la situatiile din proiect se va realiza de catre proiectantul cladirii in colaborare cu departamentul tehnic SINIAT.

Perete NIDA System D

Denumire capitol:

Perete distributiv NIDA System D triplu placat

Denumire subcapitol:

Detaliu intersectie cu plafon suspendat structura dubla cu racord de suspensie. Sectiune verticala

Nr plansa:
D3.008

Nr editie:
1

Scara:
1:5

Data:
2021



NIDA System D

Perete distributiv triplu placat.

Detaliu la partea inferioara a peretelui cu sistem de pardoseala flotanta.

Pentru performante acustice superioare. Sectiune verticala

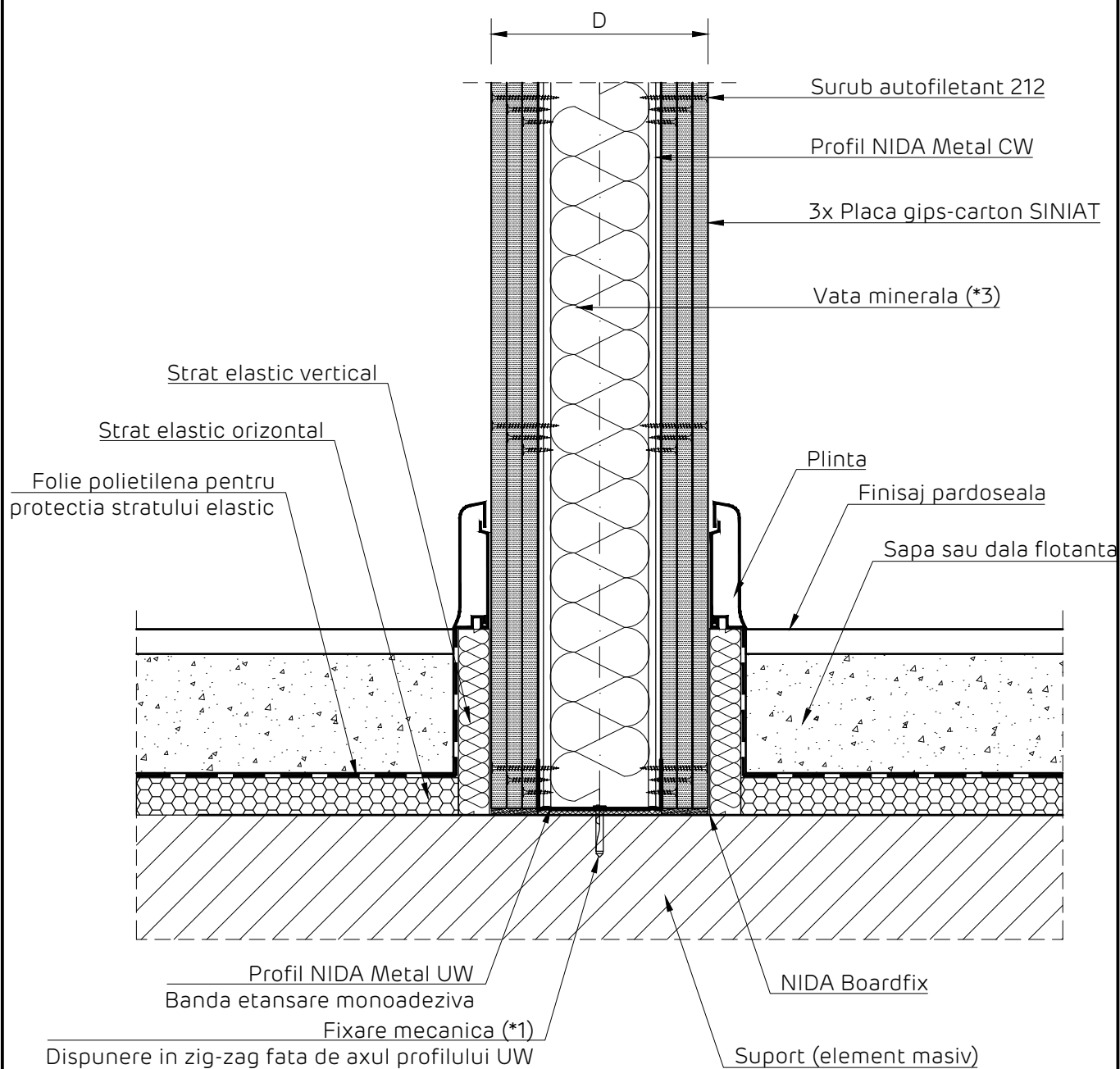

Detaliile tehnice prezente in aceasta documentatie sunt detalii tip de sistem, adaptarea lor la situatiile din proiect se va realiza de catre proiectantul cladirii in colaborare cu departamentul tehnic SINIAT.

Perete NIDA System D

Denumire capitol:

Perete distributiv NIDA System D triplu placat

Denumire subcapitol:

Detaliu la partea inferioara a peretelui cu sistem de pardoseala flotanta. Sectiune verticala

Nr plansa:
D3.009

Nr editie:
1

Scara:
1:5

Data:
2021



NIDA System D
 Perete distributiv triplu placat.
 Detaliu la partea inferioara a peretelui
 Sectiune verticala

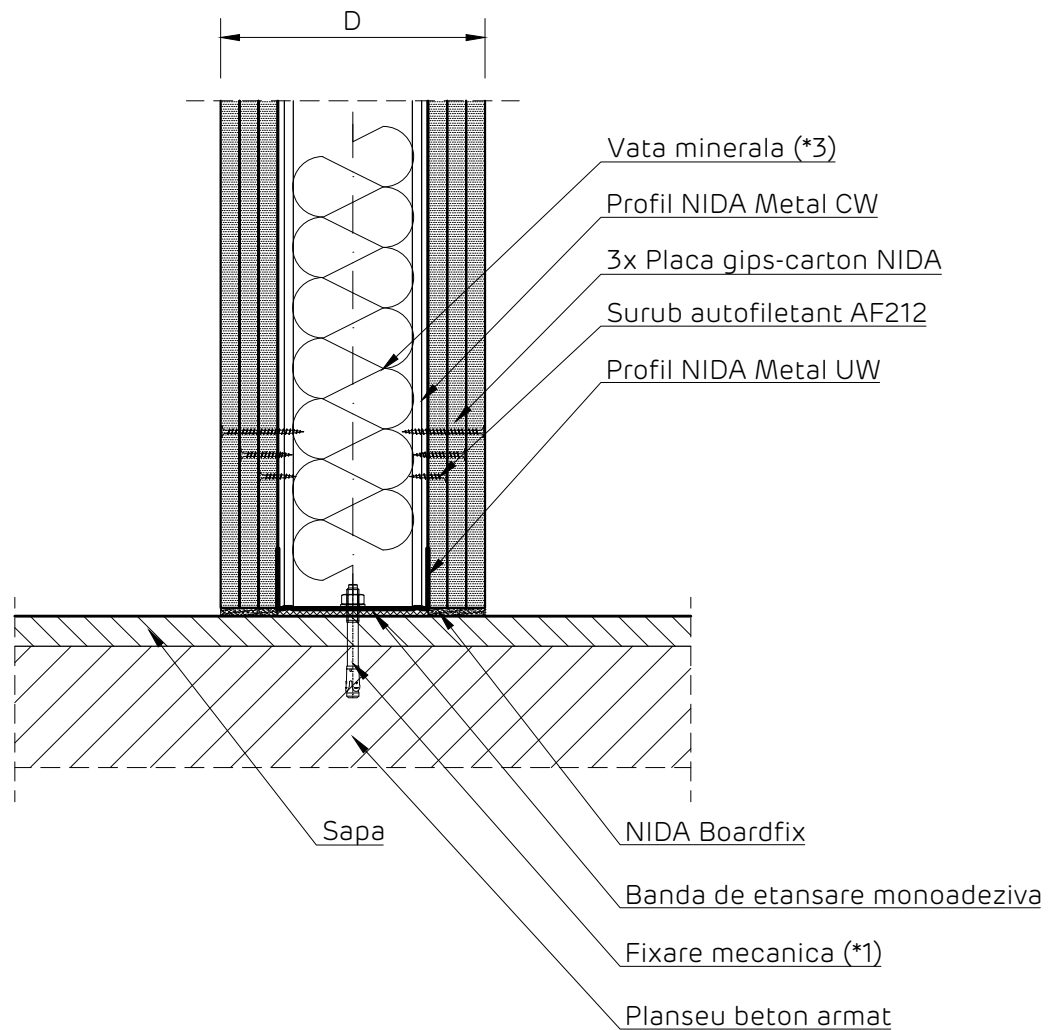

Detaliile tehnice prezente in aceasta documentatie sunt detalii tip de sistem, adaptarea lor la situatiile din proiect se va realiza de catre proiectantul cladirii in colaborare cu departamentul tehnic SINIAT.

Perete NIDA System D

Denumire capitol:

Perete distributiv NIDA System D triplu placat

Denumire subcapitol:

Prindere la partea superioara pe suport din beton armat. Sectiune verticala

Nr plansa:	Nr editie:	Scara:	Data:
D3.010	1	1:5	2021



NIDA System D
 Perete distributiv triplu placat.
 Intersectie cu sistem pardoseala suprainaltata.
 Sectiune verticala

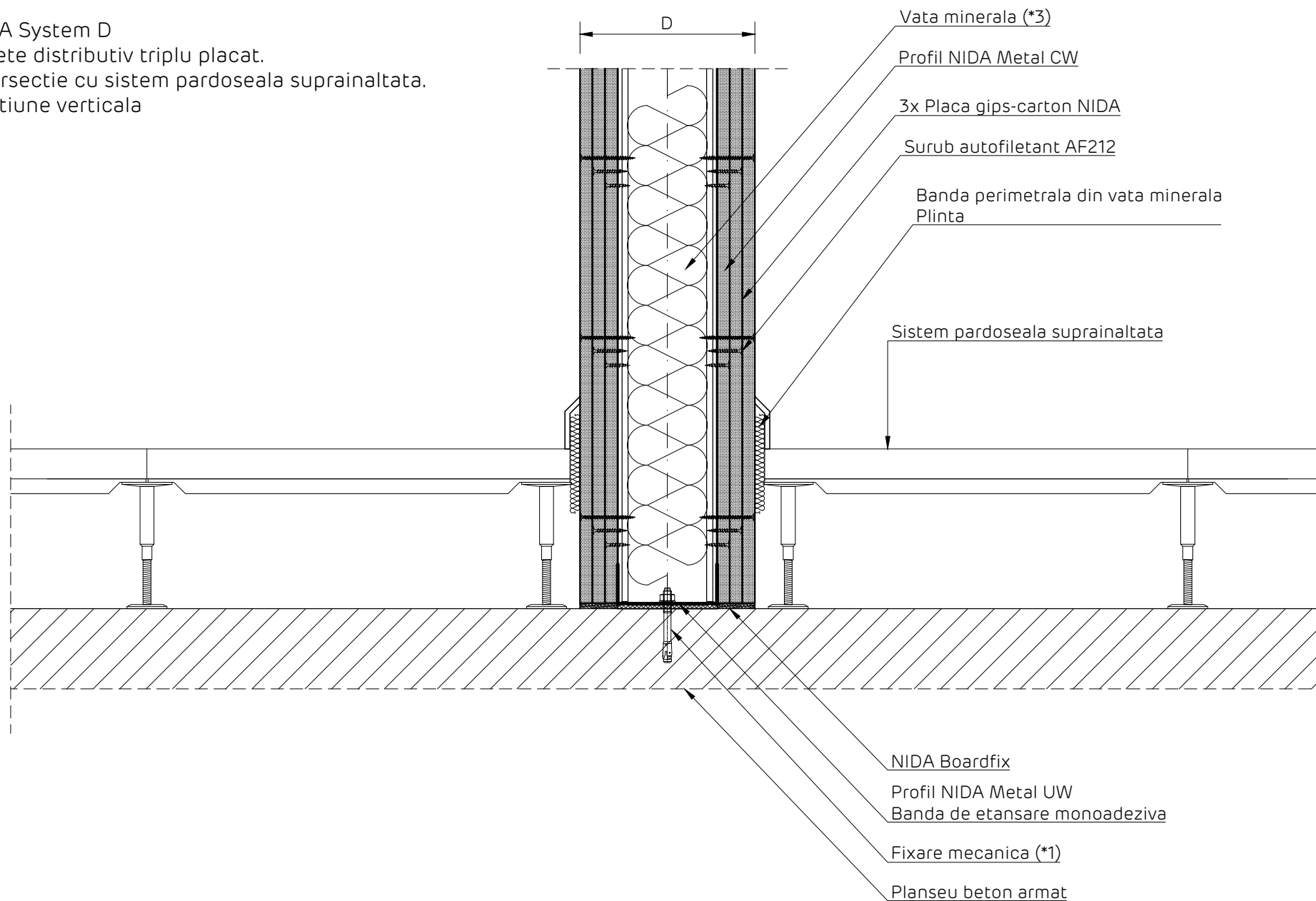

Detaliile tehnice prezente in aceasta documentatie sunt detalii tip de sistem, adaptarea lor la situatiile din proiect se va realiza de catre proiectantul cladirii in colaborare cu departamentul tehnic SINIAT.

Perete NIDA System D

Denumire capitol:

Perete distributiv NIDA System D triplu placat.

Denumire subcapitol:

Intersectie cu sistem de pardoseala suprainaltata. Sectiune verticala

Nr plansa:	Nr editie:	Scara:	Data:
D3.011	1	1:5	2021



NIDA System D
 Perete distributiv triplu placat. Imbinare glisanta cu
 elemente masive
 Sectiune orizontala

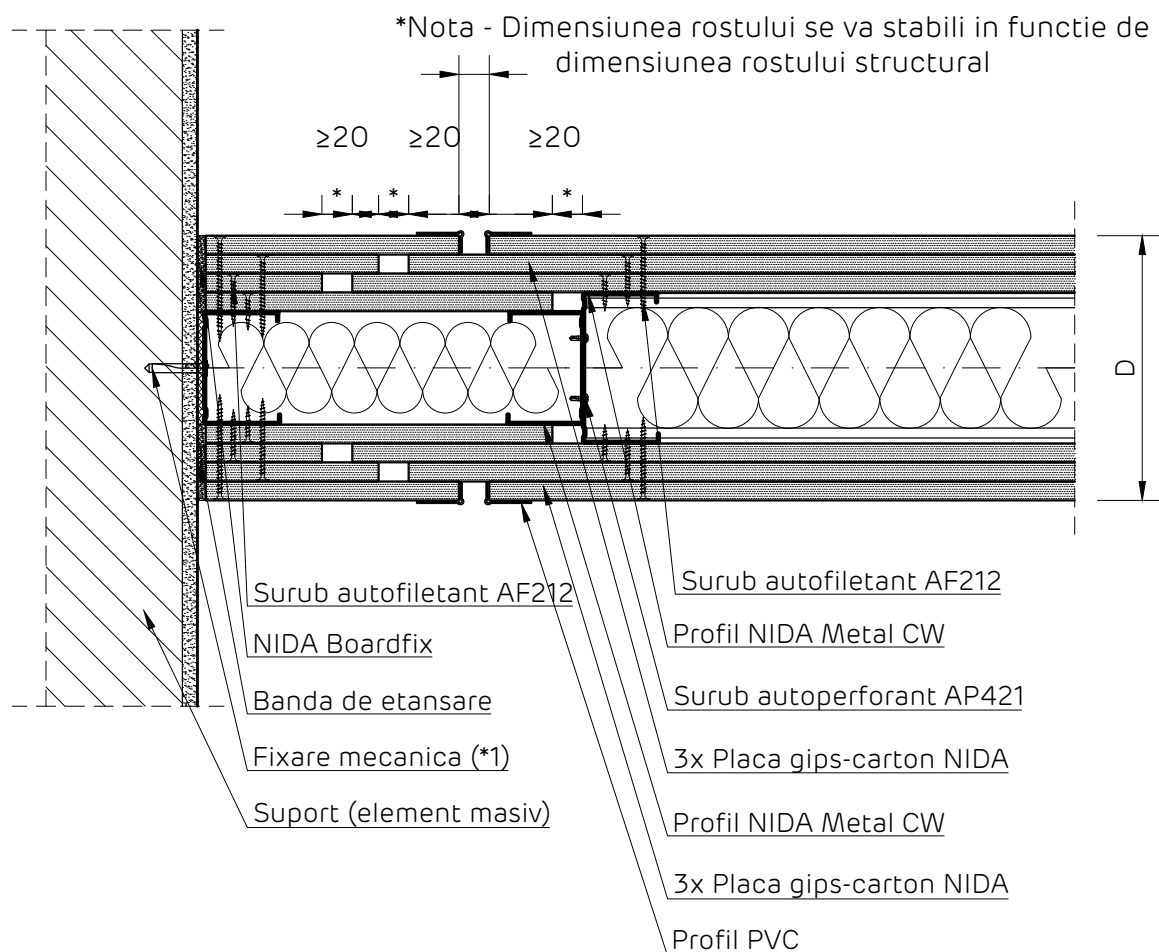

Detaliile tehnice prezente in aceasta documentatie sunt detalii tip de sistem, adaptarea lor la situatiile din proiect se va realiza de catre proiectantul cladirii in colaborare cu departamentul tehnic SINIAT.

Perete NIDA System D

Denumire capitol:

Perete distributiv NIDA System D triplu placat

Denumire subcapitol:

Imbinare glisanta cu elemente masive. Sectiune verticala

Nr plansa:

D3.012

Nr editie:

1

Scara:

1:5

Data:

2021



NIDA System D
 Perete distributiv triplu placat. Imbinare rigida cu elemente masive
 Sectiune orizontala

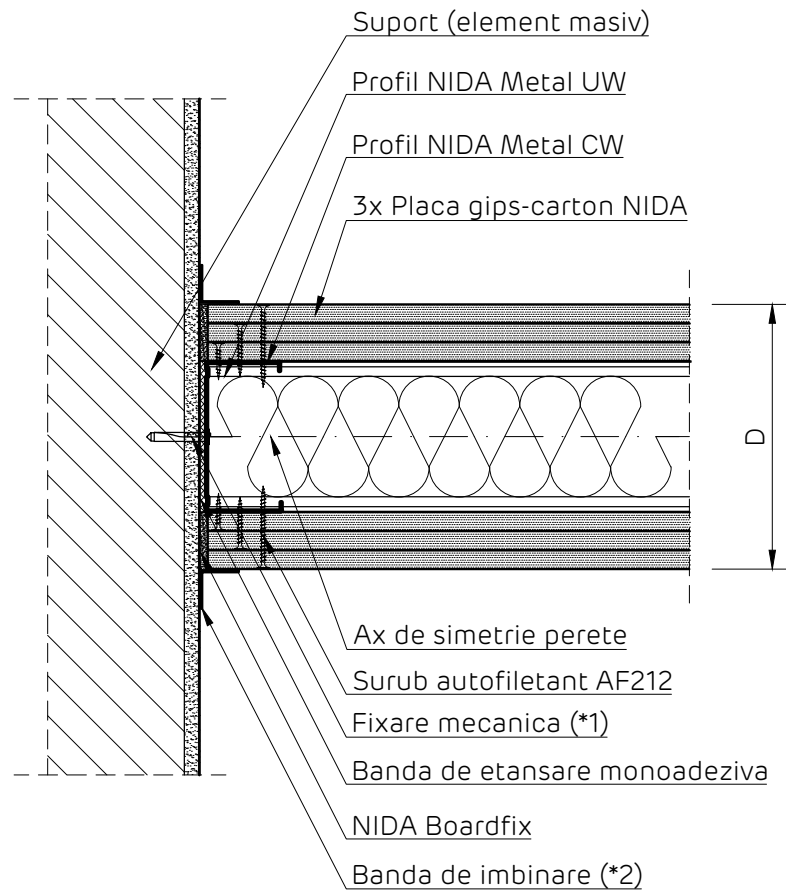

Detaliile tehnice prezente in aceasta documentatie sunt detalii tip de sistem, adaptarea lor la situatiile din proiect se va realiza de catre proiectantul cladirii in colaborare cu departamentul tehnic SINIAT.

Perete NIDA System D

Denumire capitol:

Perete distributiv NIDA System D triplu placat

Denumire subcapitol:

Imbinare rigida cu elemente masive. Sectiune verticala

Nr plansa:	Nr editie:	Scara:	Data:
D3.013	1	1:5	2021



NIDA System D

Perete distributiv triplu placat.

Imbinare rigida cu elemente masive.

Intersectie cu sistem de placare - fixare mecanica profile CD.

Sectiune orizontala.

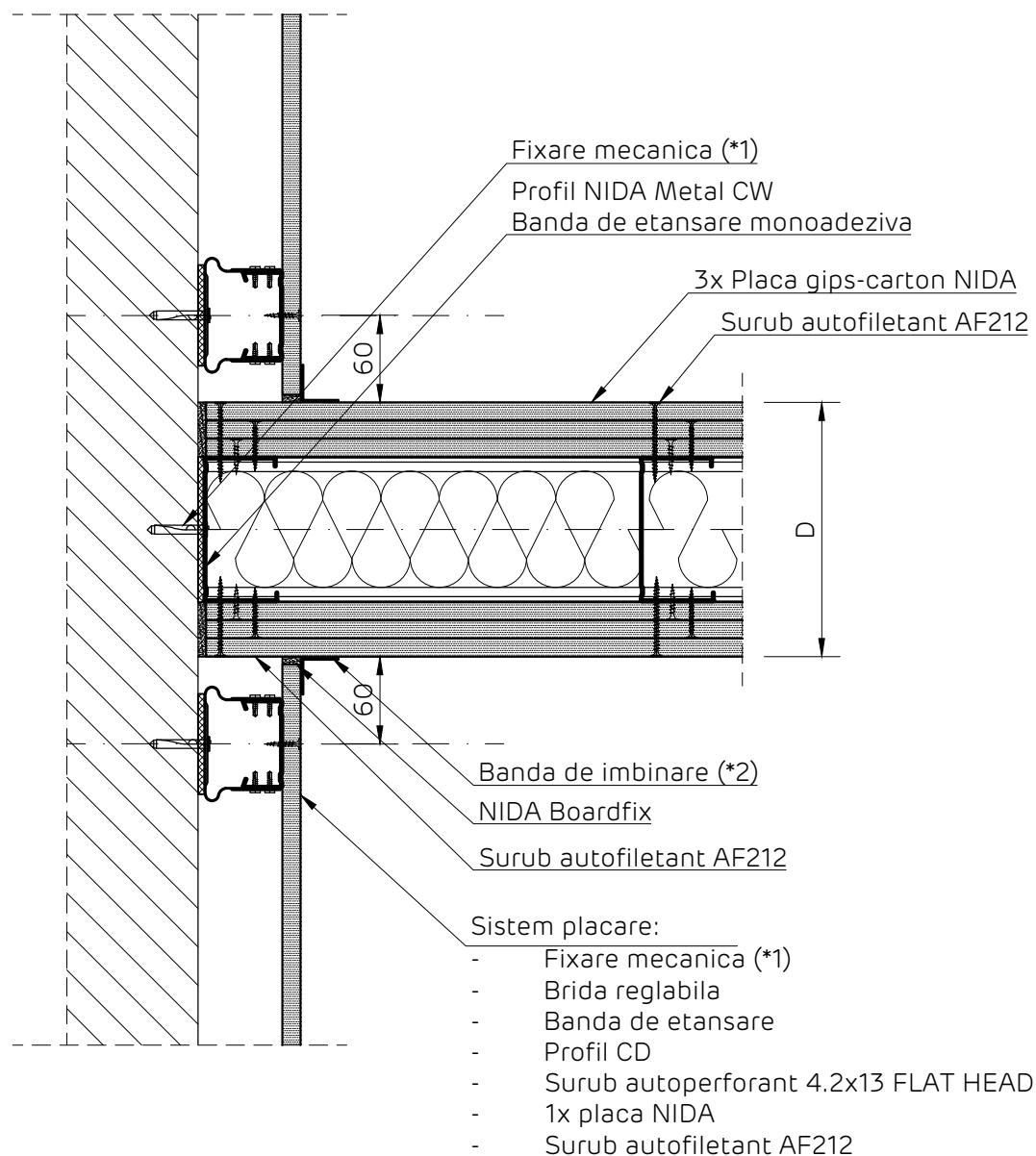

Detaliile tehnice prezente in aceasta documentatie sunt detalii tip de sistem, adaptarea lor la situatiile din proiect se va realiza de catre proiectantul cladirii in colaborare cu departamentul tehnic SINIAT.

Perete NIDA System D

Denumire capitol:

Perete distributiv NIDA System D triplu placat

Denumire subcapitol:

Intersectie cu sistem de placare - fixare mecanica profile CD. Sectiune orizontala

Nr plansa:
D3.014

Nr editie:
1

Scara:
1:5

Data:
2021



NIDA System D
 Perete distributiv triplu placat.
 Imbinare de colt
 Sectiune orizontala

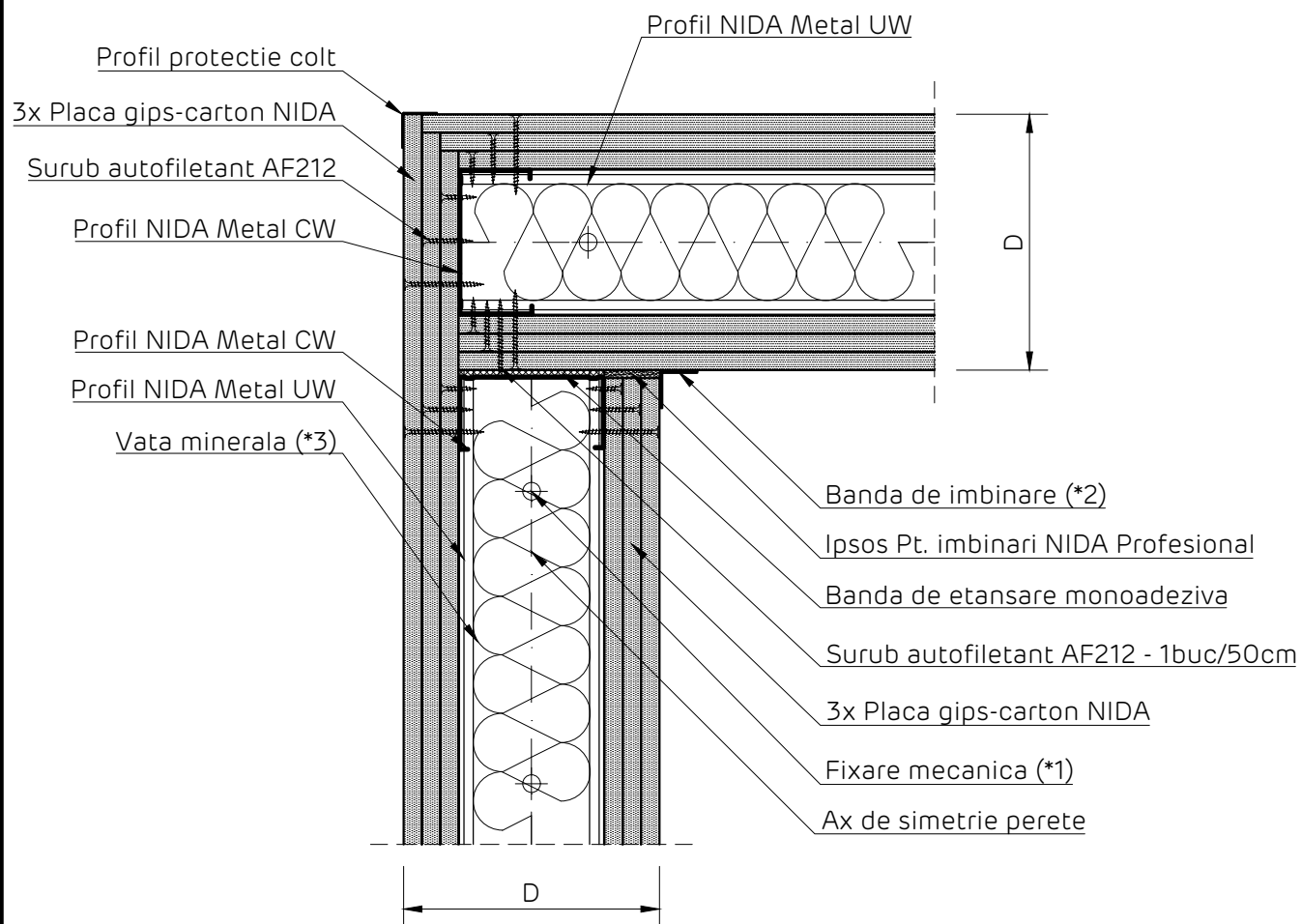

Detaliile tehnice prezente in aceasta documentatie sunt detalii tip de sistem, adaptarea lor la situatiile din proiect se va realiza de catre proiectantul cladirii in colaborare cu departamentul tehnic SINIAT.

Perete NIDA System D

Denumire capitol:

Perete distributiv NIDA System D triplu placat

Denumire subcapitol:

Imbinare de colt. Sectiune orizontala

Nr plansa:
D3.015

Nr editie:
1

Scara:
1:5

Data:
2021



NIDA System D
 Perete distributiv triplu placat.
 Imbinare in T
 Sectiune orizontala

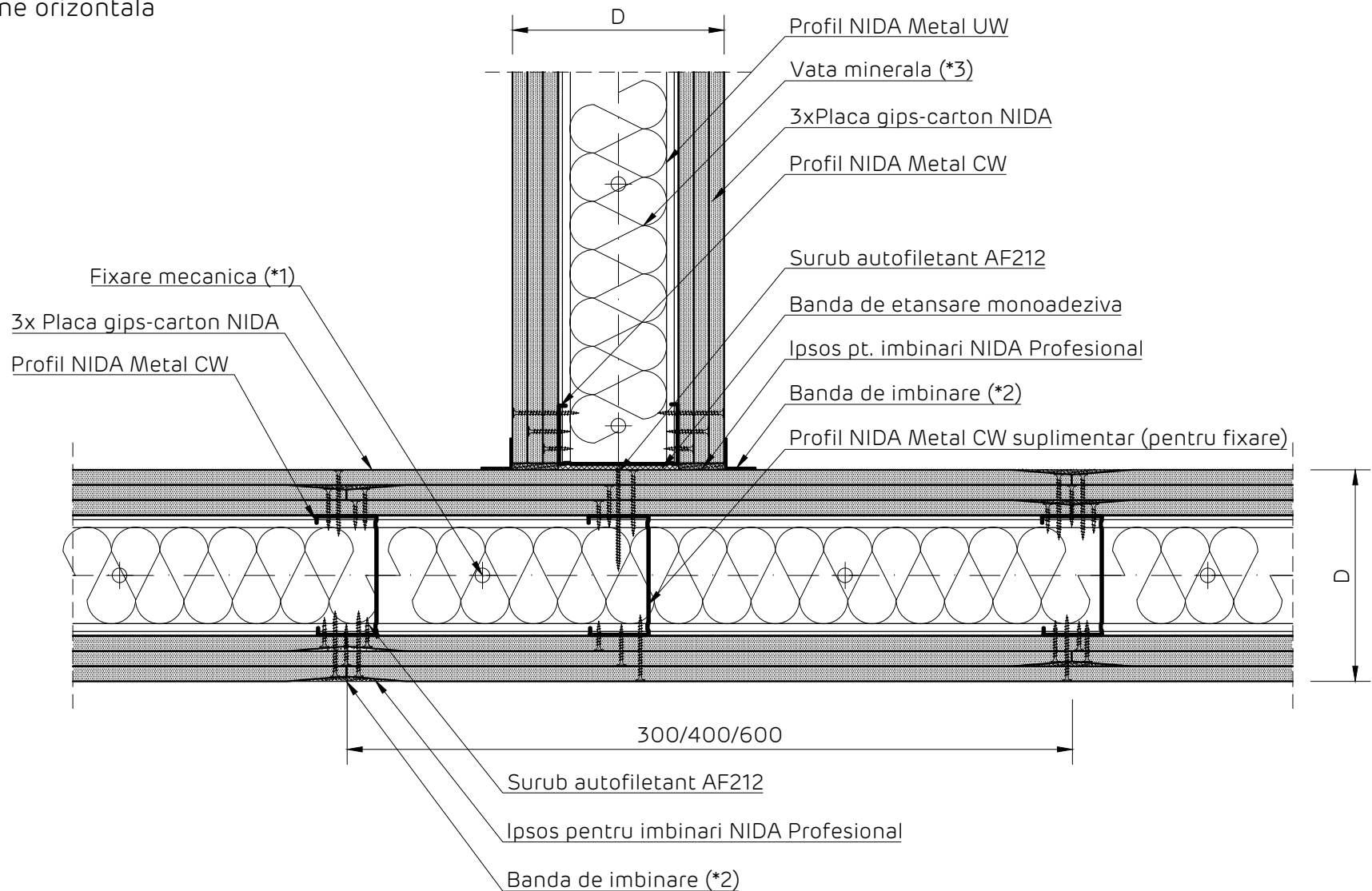

Detaliile tehnice prezente in aceasta documentatie sunt detalii tip de sistem, adaptarea lor la situatiile din proiect se va realiza de catre proiectantul cladirii in colaborare cu departamentul tehnic SINIAT.

Perete NIDA System D

Denumire capitol:
 Perete distributiv NIDA System D triplu placat.

Denumire subcapitol:
 Imbinare in T. Sectiune orizontala

Nr plansa:	Nr editie:	Scara:	Data:
D3.016	1	1:5	2021



NIDA System D

Perete distributiv triplu placat pe structura NIDA Metal CW50.

Prindere glisanta in dreptul montantului sistemului de perete cortina.

Sectiune orizontala

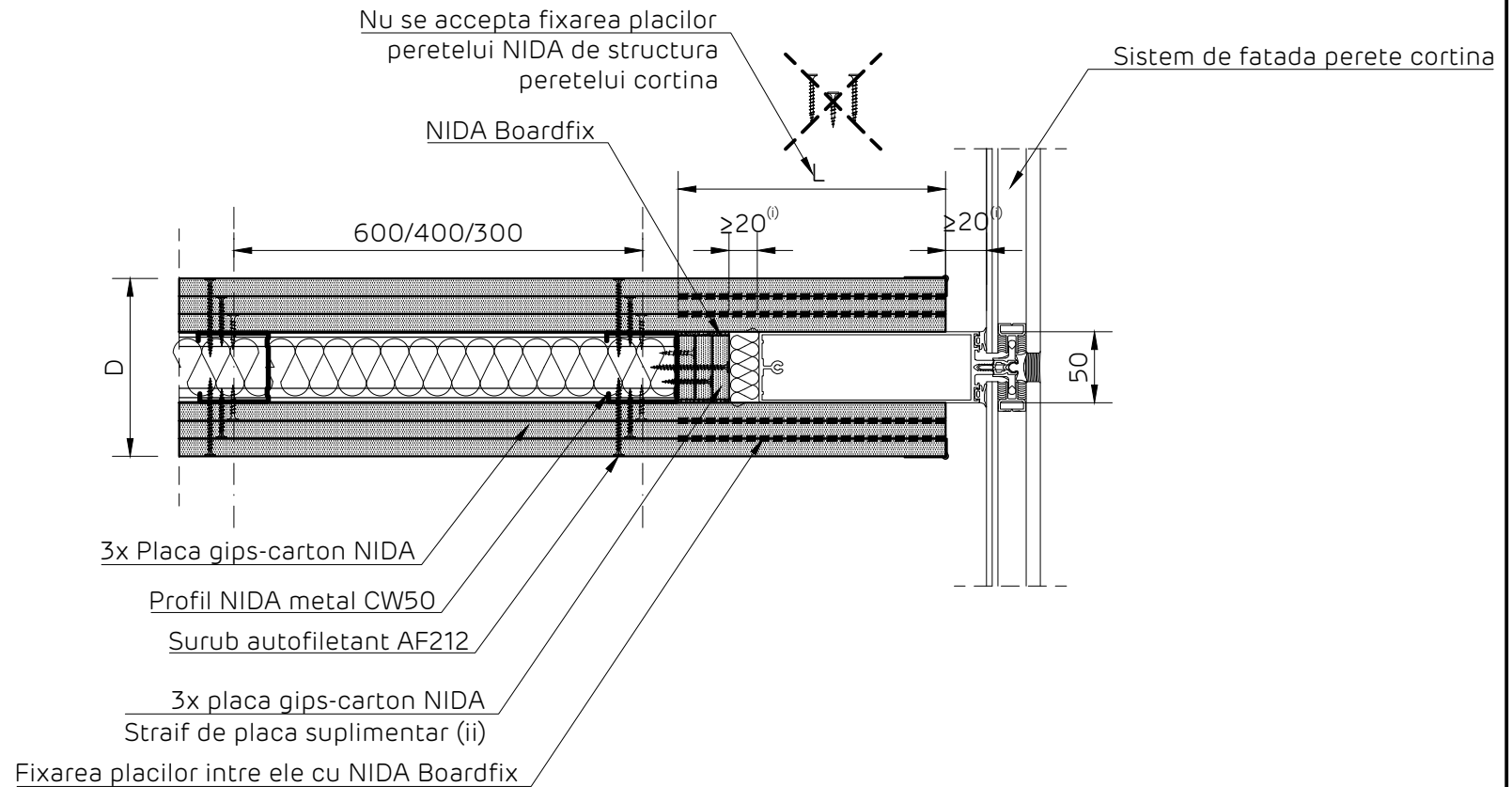

Note cu privire la executia campului de rosturi

Detaliu pentru sisteme de pereti cortina cu montanti de 50 mm. Pentru alte dimensiuni alae montantiilor de perete cortina se va adapta detaliul.

Asigurarea la foc a sistemului de perete de gips carton se realizeaza conform Acordului tehnic, pana in dreptul montantului de capat NIDA Metal din zona montantului aferent peretelui cortina.

Prinderea straiurilor de placa NIDA de montantul CW de capat se va realiza la sol cu suruburi autofiletante AP 212.

- (i) Rostul realizat intre sistemul de perete de gips carton si sistemul de perete cortina se va adapta in functie de informatiile de calcul ale sistemului de perete cortina, dar minim 20 mm.
- (ii) Se va alege cea mai performanta placa din compozitia peretelui D, cu rezistenta superioara la actiunea focului.
Exemplu: daca peretele D are in compozitie placi NIDA Standard 12.5 mm si NIDA Flam 12.5 mm, se va alege NIDA Flam 12.5 mm

Detaliile tehnice prezente in aceasta documentatie sunt detalii tip de sistem, adaptarea lor la situatiile din proiect se va realiza de catre proiectantul cladirii in colaborare cu departamentul tehnic SINIAT.

Perete NIDA System D

Denumire capitol:

Perete distributiv NIDA System D triplu placat pe structura NIDA Metal CW50.

Denumire subcapitol:

Prindere glisanta in dreptul montantului sistemului de perete cortina

Nr plansa:

Nr editie:

Scara:

Data:

D3.017

1

1:5

2021



NIDA System D

Perete distributiv triplu placat pe structura NIDA Metal CW75.

Prindere glisanta in dreptul montantului sistemului de perete cortina.

Sectiune orizontala

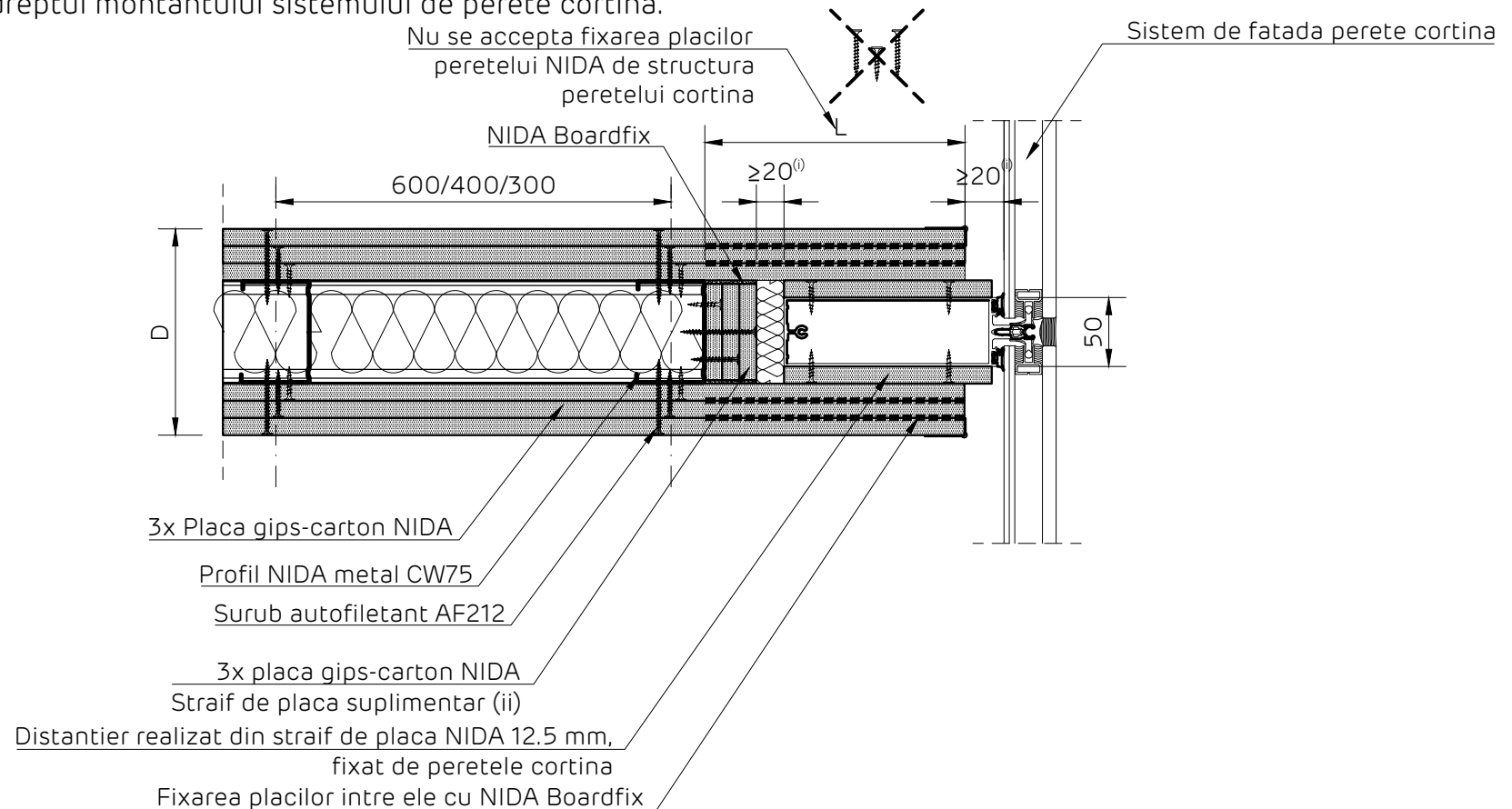

Note cu privire la executia campului de rosturi

Detaliu pentru sisteme de pereti cortina cu montanti de 50 mm. Pentru alte dimensiuni alea montantiilor de perete cortina se va adapta detaliul.

Asigurarea la foc a sistemului de perete de gips carton se realizeaza conform Acordului tehnic, pana in dreptul montantului de capat NIDA Metal din zona montantului aferent peretelui cortina.

Prinderea straiurilor de placa NIDA de montantul CW de capat se va realiza la sol cu suruburi autofiletante AP 212.

- (i) Rostul realizat intre sistemul de perete de gips carton si sistemul de perete cortina se va adapta in functie de informatiile de calcul ale sistemului de perete cortina, dar minim 20 mm.
- (ii) Se va alege cea mai performanta placa din compozitia peretelui D, cu rezistenta superioara la actiunea focului.
Exemplu: daca peretele D are in compozitie placi NIDA Standard 12.5 mm si NIDA Flam 12.5 mm, se va alege NIDA Flam 12.5 mm

Detaliile tehnice prezente in aceasta documentatie sunt detalii tip de sistem, adaptarea lor la situatiile din proiect se va realiza de catre proiectantul cladirii in colaborare cu departamentul tehnic SINIAT.

Perete NIDA System D

Denumire capitol:

Perete distributiv NIDA System D triplu placat pe structura NIDA Metal CW75.

Denumire subcapitol:

Prindere glisanta in dreptul montantului sistemului de perete cortina

Nr plansa:

D3.018

Nr editie:

1

Scara:

1:5

Data:

2021



NIDA System D
 Perete distributiv triplu placat
 Imbinare rigida cu element masiv si placare CD60
 Sectiune orizontala

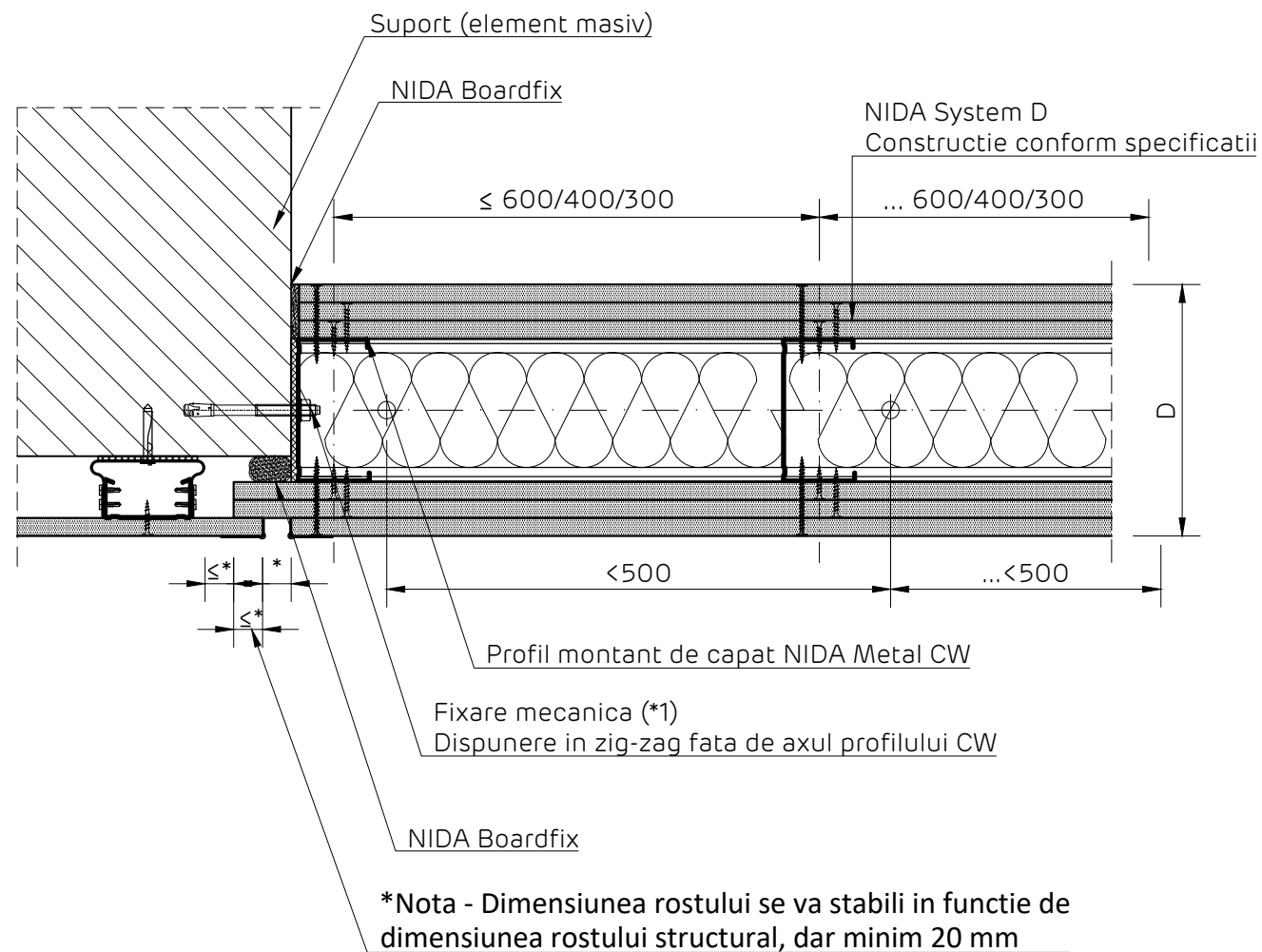

Detaliile tehnice prezente in aceasta documentatie sunt detalii tip de sistem, adaptarea lor la situatiile din proiect se va realiza de catre proiectantul cladirii in colaborare cu departamentul tehnic SINIAT.

Perete NIDA System D			
Denumire capitol: Perete distributiv NIDA System D triplu placat.			
Denumire subcapitol: Imbinare rigida cu element masiv si placare CD60. Sectiune orizontala			
Nr plansa:	Nr editie:	Scara:	Data:
D3.019	1	1:5	2021



NIDA System D
 Perete distributiv triplu placat
 Imbinare glisanta cu element masiv si placare CD60. Varianta 1
 Sectiune orizontala

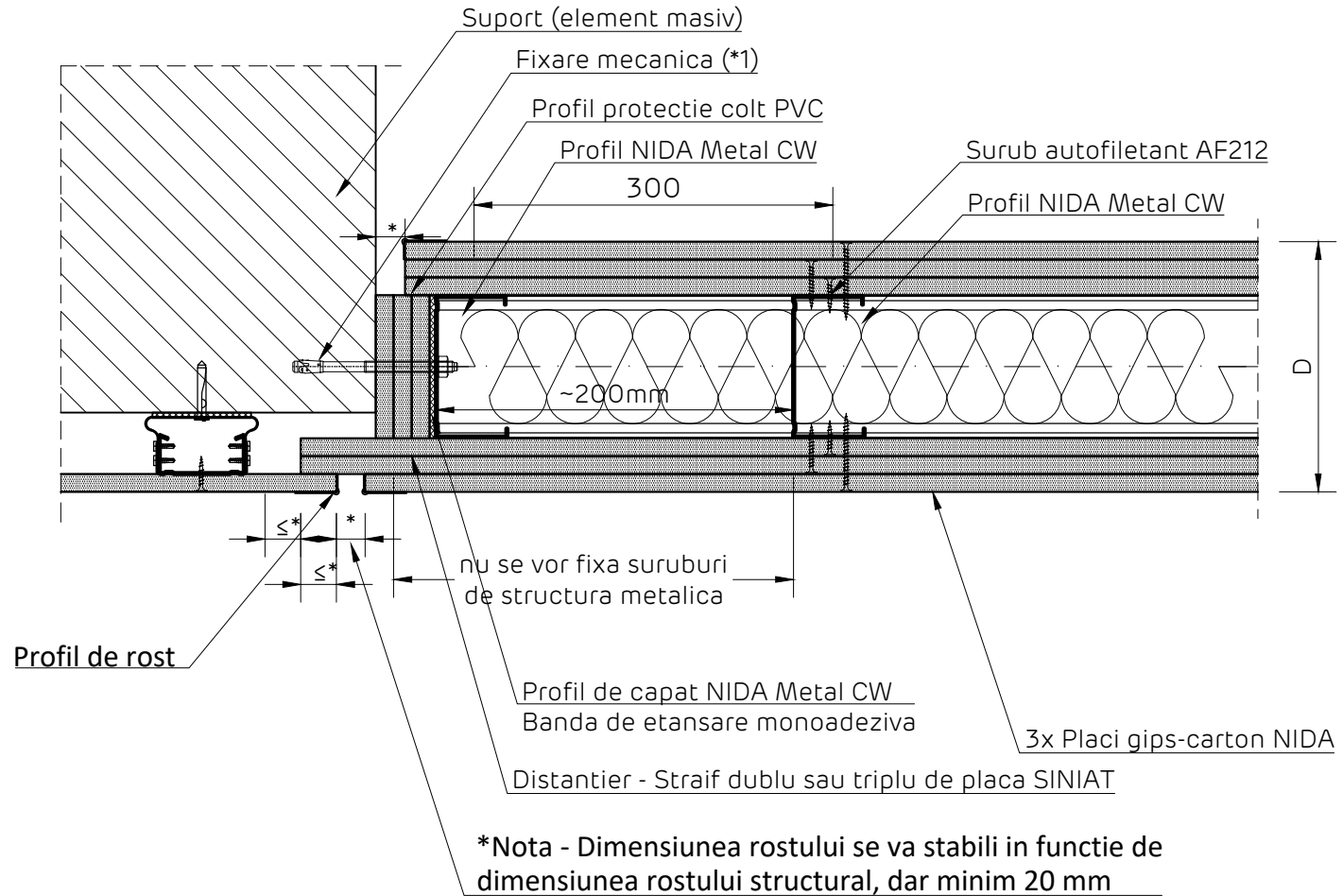

Detaliile tehnice prezente in aceasta documentatie sunt detalii tip de sistem, adaptarea lor la situatiile din proiect se va realiza de catre proiectantul cladirii in colaborare cu departamentul tehnic SINIAT.

Perete NIDA System D

Denumire capitol:

Perete distributiv NIDA System D triplu placat.

Denumire subcapitol:

Imbinare glisanta cu element masiv si placare CD60. Varianta 1. Sectiune orizontala

Nr plansa:

D3.020

Nr editie:

1

Scara:

1:5

Data:

2021



NIDA System D
 Perete distributiv triplu placat
 Imbinare rigida cu element masiv si placare lipita
 Sectiune orizontala

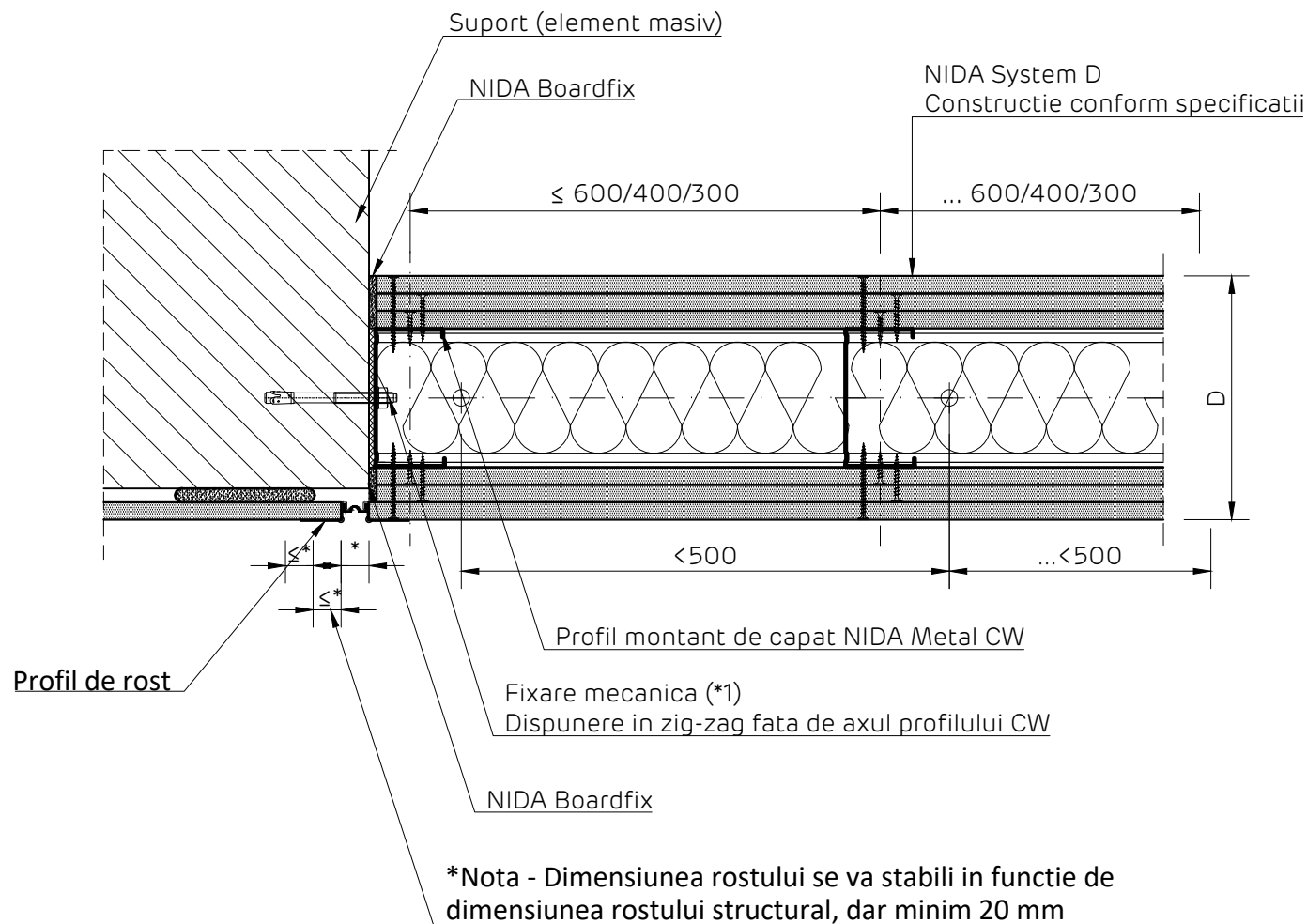

Detaliile tehnice prezente in aceasta documentatie sunt detalii tip de sistem, adaptarea lor la situatiile din proiect se va realiza de catre proiectantul cladirii in colaborare cu departamentul tehnic SINIAT.

Perete NIDA System D

Denumire capitol:

Perete distributiv NIDA System D triplu placat.

Denumire subcapitol:

Imbinare rigida cu element masiv si placare lipita. Sectiune orizontala

Nr plansa:

D3.021

Nr editie:

1

Scara:

1:5

Data:

2021



NIDA System D
 Perete distributiv triplu placat
 Imbinare glisanta cu element masiv si placare lipita. Varianta 1
 Sectiune orizontala

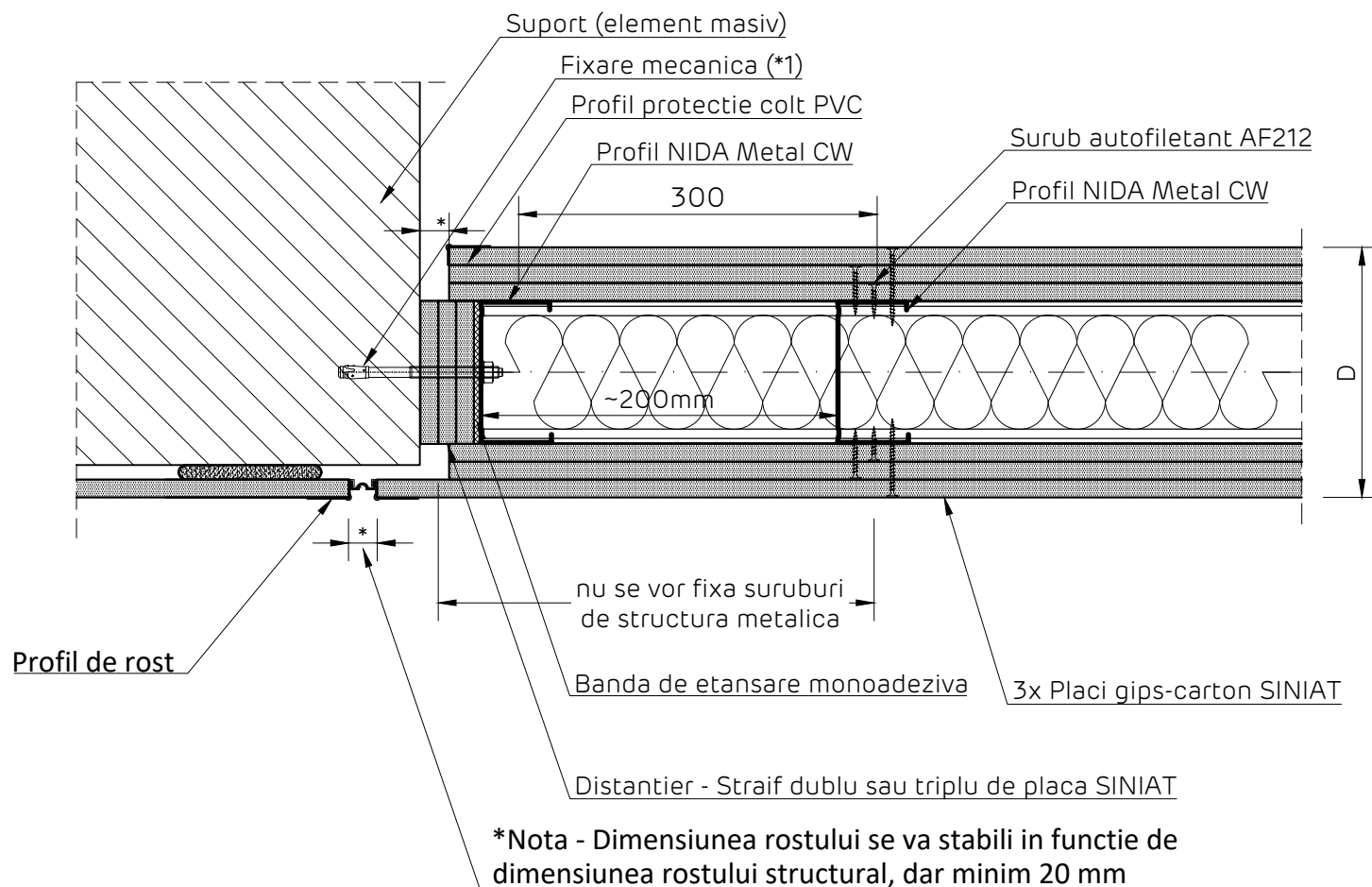

Detaliile tehnice prezente in aceasta documentatie sunt detalii tip de sistem, adaptarea lor la situatiile din proiect se va realiza de catre proiectantul cladirii in colaborare cu departamentul tehnic SINIAT.

Perete NIDA System D

Denumire capitol:

Perete distributiv NIDA System D triplu placat.

Denumire subcapitol:

Imbinare glisanta cu element masiv si placare lipita. Varianta 1. Sectiune orizontala

Nr plansa:

D3.022

Nr editie:

1

Scara:

1:5

Data:

2021



NIDA System D
 Perete distributiv triplu placat
 Imbinare glisanta cu element masiv si placare CD60
 Sectiune orizontala

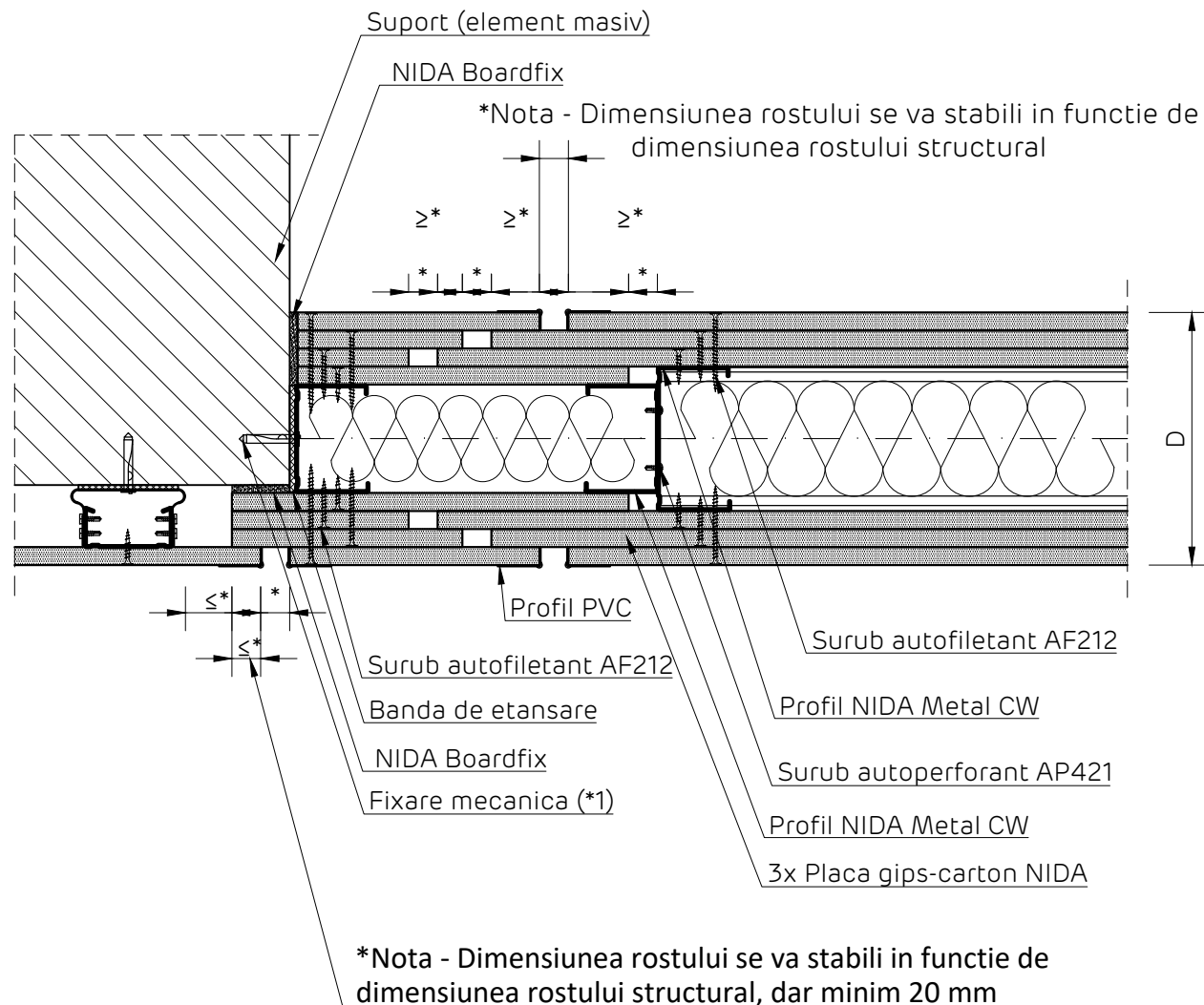

Detaliile tehnice prezente in aceasta documentatie sunt detalii tip de sistem, adaptarea lor la situatiile din proiect se va realiza de catre proiectantul cladirii in colaborare cu departamentul tehnic SINIAT.

Perete NIDA System D

Denumire capitol:

Perete distributiv NIDA System D triplu placat.

Denumire subcapitol:

Imbinare glisanta cu element masiv si placare CD60. Varianta 2. Sectiune orizontala

Nr plansa:

D3.023

Nr editie:

1

Scara:

1:5

Data:

2021



NIDA System D
 Perete distributiv triplu placat
 Imbinare glisanta cu element masiv si placare lipita
 Sectiune orizontala

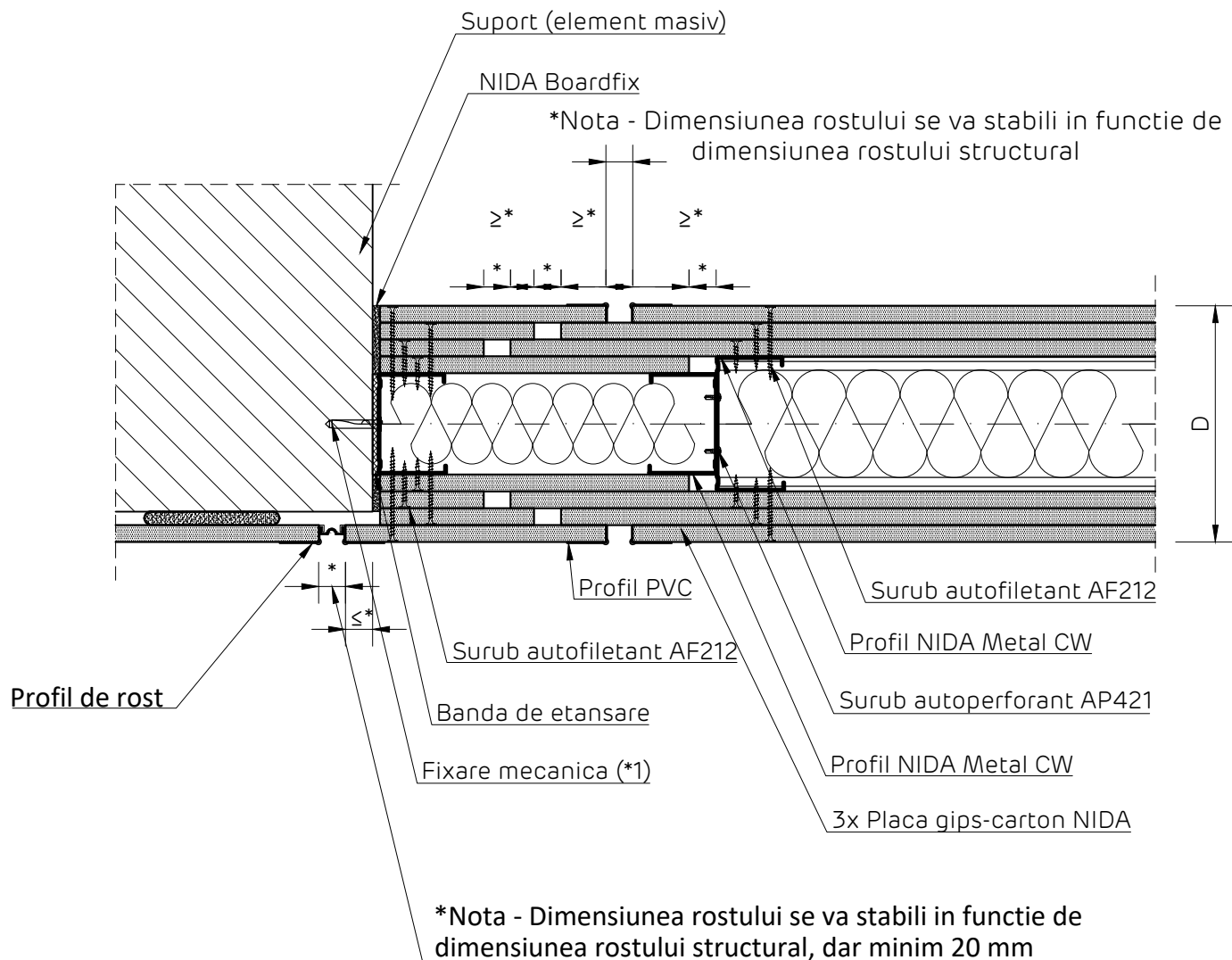

Detaliile tehnice prezente in aceasta documentatie sunt detalii tip de sistem, adaptarea lor la situatiile din proiect se va realiza de catre proiectantul cladirii in colaborare cu departamentul tehnic SINIAT.

Perete NIDA System D

Denumire capitol:

Perete distributiv NIDA System D triplu placat.

Denumire subcapitol:

Imbinare glisanta cu element masiv si placare lipita. Varianta 2. Sectiune orizontala

Nr plansa:
D3.024

Nr editie:
1

Scara:
1:5

Data:
2021



NIDA System D
 Perete distributiv triplu placat.
 Detaliu prindere la partea superioara pe elemente din beton armat.
 Varianta 1
 Sectiune verticala

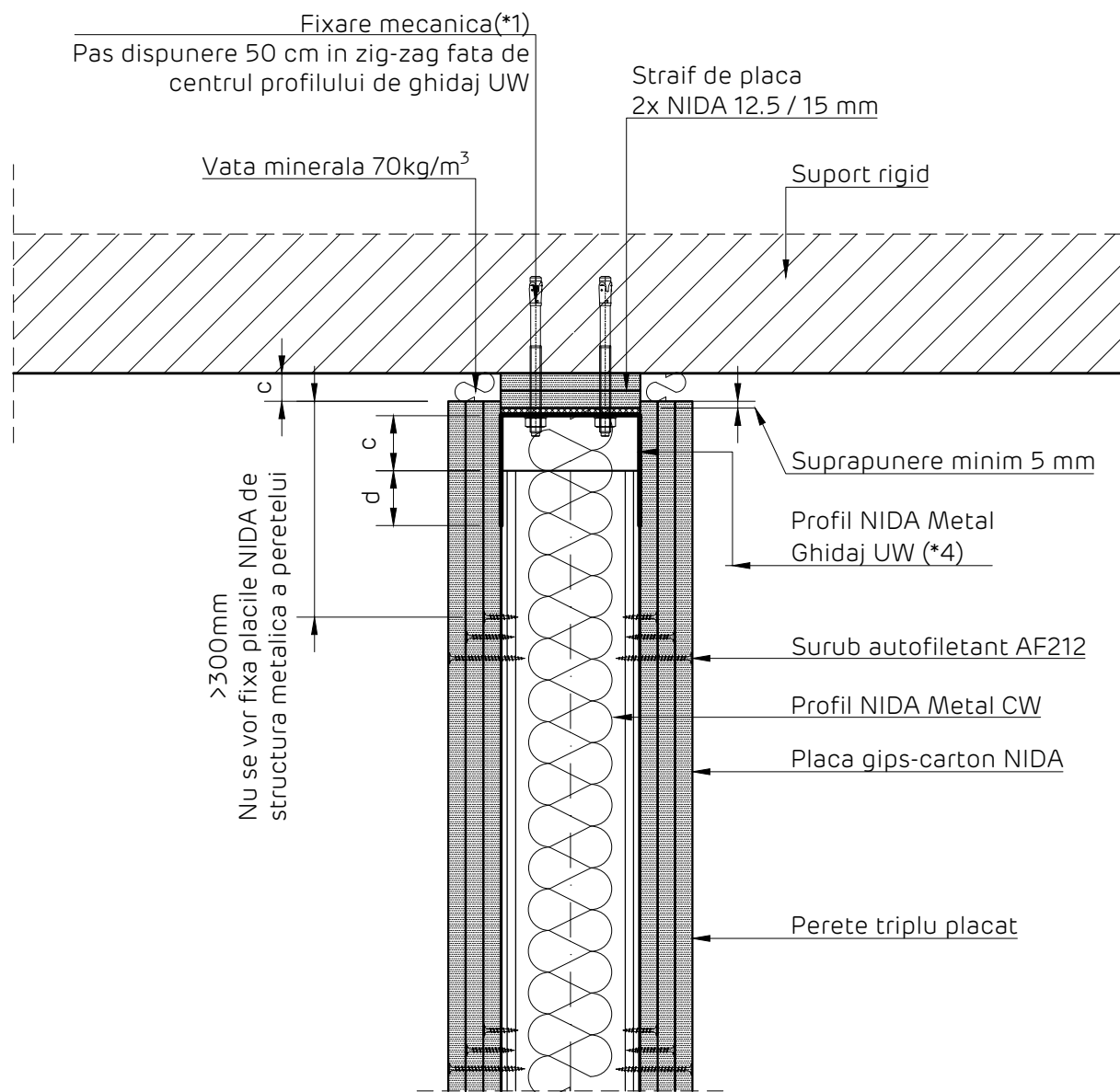

Detaliile tehnice prezente in aceasta documentatie sunt detalii tip de sistem, adaptarea lor la situatiile din proiect se va realiza de catre proiectantul cladirii in colaborare cu departamentul tehnic SINIAT.

Perete NIDA System D

Denumire capitol:

Perete distributiv NIDA System D triplu placat

Denumire subcapitol:

Prindere la partea superioara pe elemente din beton armat. Varianta 1. Sectiune verticala

Nr plansa:

D3.101

Nr editie:

1

Scara:

1:5

Data:

2021



NIDA System D
 Perete distributiv triplu placat.
 Detaliu prindere la partea superioara pe elemente din beton armat.
 Varianta 2
 Sectiune verticala

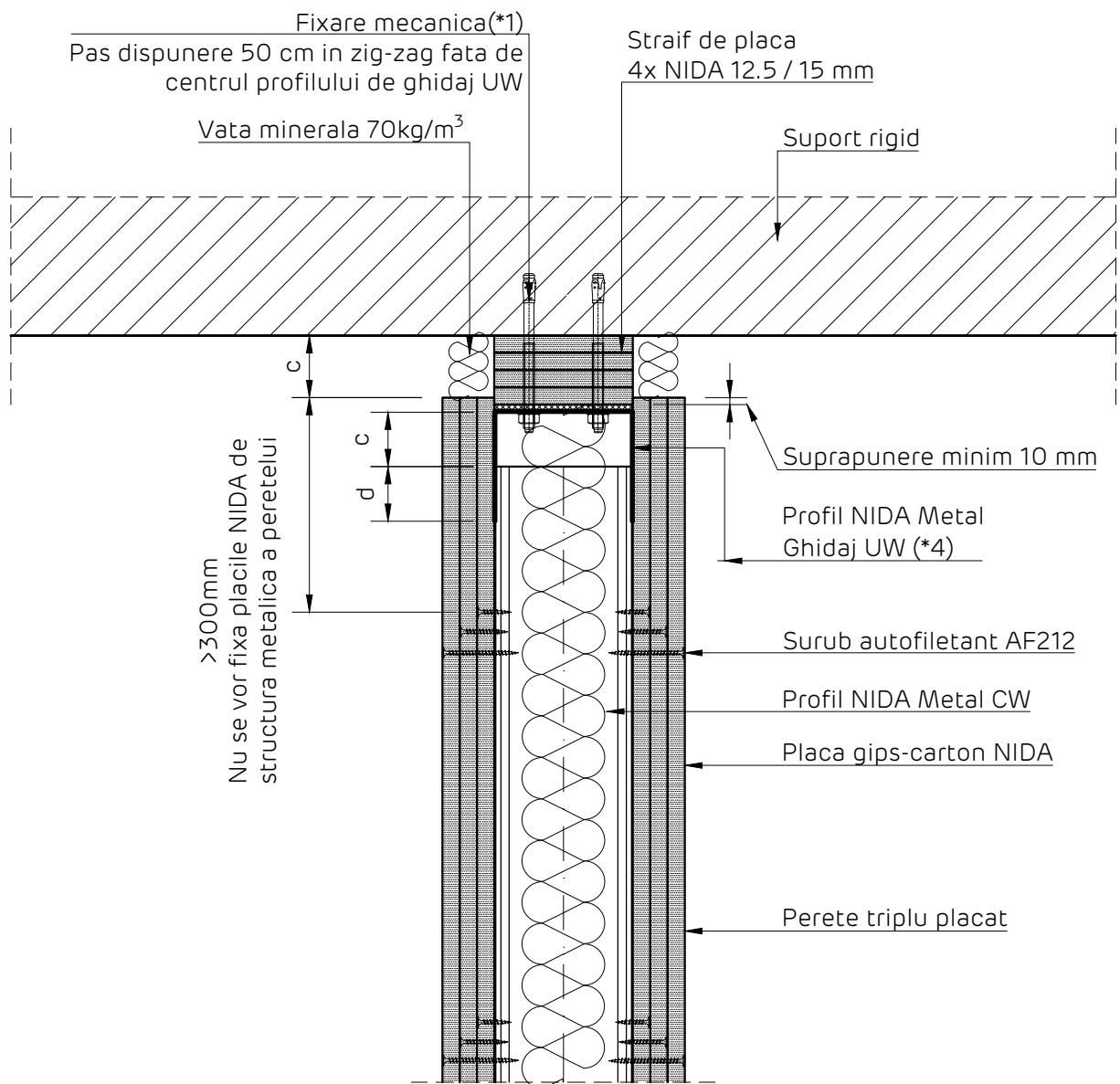

Detaliile tehnice prezente in aceasta documentatie sunt detalii tip de sistem, adaptarea lor la situatiile din proiect se va realiza de catre proiectantul cladirii in colaborare cu departamentul tehnic SINIAT.

Perete NIDA System D

Denumire capitol:

Perete distributiv NIDA System D triplu placat

Denumire subcapitol:

Prindere la partea superioara pe elemente din beton armat. Varianta 2. Sectiune verticala

Nr plansa:	Nr editie:	Scara:	Data:
D3.102	1	1:5	2021



NIDA System D.

Perete distributiv triplu placat.

Detaliu prindere la partea superioara pe elemente din beton armat.

Varianta 3. Sectiune verticala

Fixare mecanica(*1)

Pas dispunere 50 cm in zig-zag fata de centrul profilului de ghidaj UW

Suport rigid

>300mm
Nu se vor fixa
placile NIDA de structura
metalica a peretelui

Suprapunere placari
cu gips-carton
min 300 mm

Profil NIDA Metal
Ghidaj UW (*4)

Placare laterala:
3x placa gips-carton SINIAT,
Profil L 50x80x0.8 mm,
Autofiletante 212,
Fixare mecanica (*1),
NIDA Profesional,
Banda din fibra de sticla,
NIDA Boardfix.

Surub autofiletant 212

Profil NIDA Metal CW

3x Placa gips-carton SINIAT

Vata minerala (*3)

Detaliu realizare placare laterala
Sectiune verticala

Fixare mecanica @ 50cm (*1)

Profil L 80x50x0.8 mm

3x Placa gips-carton SINIAT,
Nida Profesional,
Banda din fibra de sticla

Autofiletant 212xL1

Autofiletant 212xL2

L1 < L2

H placare = minim 400 mm

Detaliile tehnice prezente in aceasta documentatie sunt detalii tip de sistem, adaptarea lor la situatiile din proiect se va realiza de catre proiectantul cladirii in colaborare cu departamentul tehnic SINIAT.

Perete NIDA System D

Denumire capitol:

Perete distributiv NIDA System D triplu placat

Denumire subcapitol:

Prindere la partea superioara pe elemente din beton armat. Varianta 3. Sectiune verticala

Nr plansa:

Nr editie:

Scara:

Data:

D3.103

1

1:5

2021



NIDA System D

Perete distributiv triplu placat. Detaliu prindere la partea superioara pe elemente din beton armat.

Varianta 4

Sectiune verticala

Suport rigid

Fixare mecanica(*1)

Pas dispunere 50 cm in zig-zag fata de centrul profilului de ghidaj UW

>300mm
Nu se vor fixa
placile NIDA de structura
metalica a peretelui

Suprapunere placari
cu gips-carton
min 300 mm

Profil NIDA Metal
Ghidaj UW (*4)

Placare laterala,
3x placa gips-carton SINIAT,
debitare dintr-o bucata dupa
forma tablei cutate,
NIDA Metal CD60 & UD30,
Banda etansare,
Autofiletante 212,
Autoperforante 4.2x13
FLAT HEAD
NIDA Boardfix,
NIDA Profesional,
Banda din fibra de sticla,
Fixare mecanica (*1)

Surub autofiletant 212

Profil NIDA Metal CW

3x Placa gips-carton SINIAT

Vata minerala (*3)

Detaliu realizare placare laterala

Sectiune verticala

Fixare mecanica @ 50cm (*1)

NIDA Metal UD30
Banda etansare monoadeziva
NIDA Boardfix
Autofiletant 212
Autoperforant 4.2x13 FLAT HEAD

3x Placa gips-carton SINIAT
Nida Profesional
Banda din fibra de sticla

NIDA Metal CD60 @ 60 cm

Autofiletant 212 x L1
Autofiletant 212 x L2
Autofiletant 212 x L3
L1 < L2 < L3

H placare = minim 400 mm

NIDA Metal UD30
Autofiletant 212
Autoperforant 4.2x13 FLAT HEAD

Detaliile tehnice prezente in aceasta documentatie sunt detalii tip de sistem, adaptarea lor la situatiile din proiect se va realiza de catre proiectantul cladirii in colaborare cu departamentul tehnic SINIAT.

Perete NIDA System D

Denumire capitol:

Perete distributiv NIDA System D triplu placat

Denumire subcapitol:

Prindere la partea superioara pe elemente din beton armat. Varianta 4. Sectiune verticala

Nr plansa:

Nr editie:

Scara:

Data:

D3.104

1

1:5

2021



Perete triplu placat NIDA System D

Detaliu de inchidere la partea superioara pe sistem de tabla cutata de acoperis, prindere pe structura metalica

Perete perpendicular pe nervurile tablei cutate. Varianta 5

Sectiune verticala

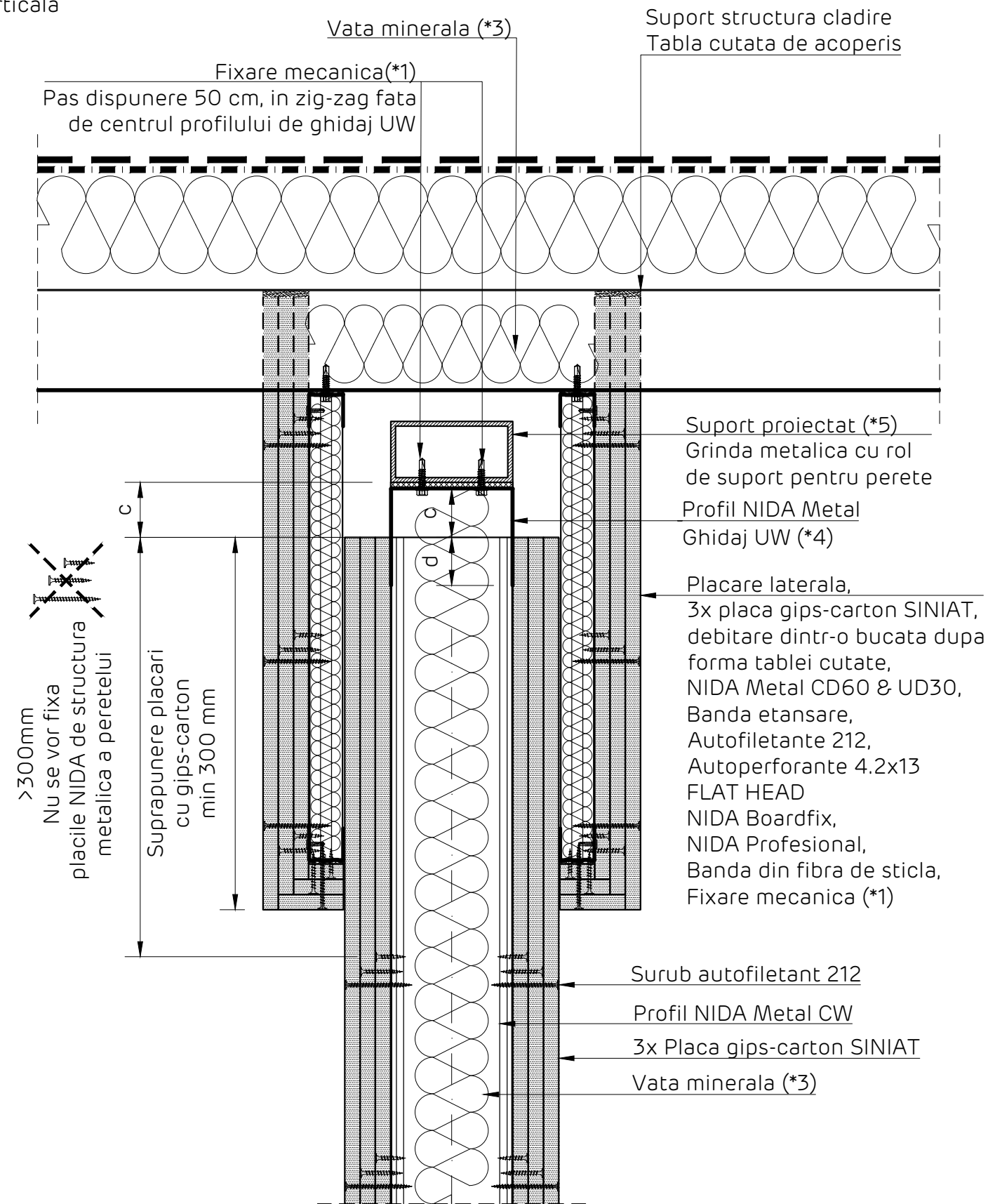

Detaliu realizare placare laterala

Sectiune verticala

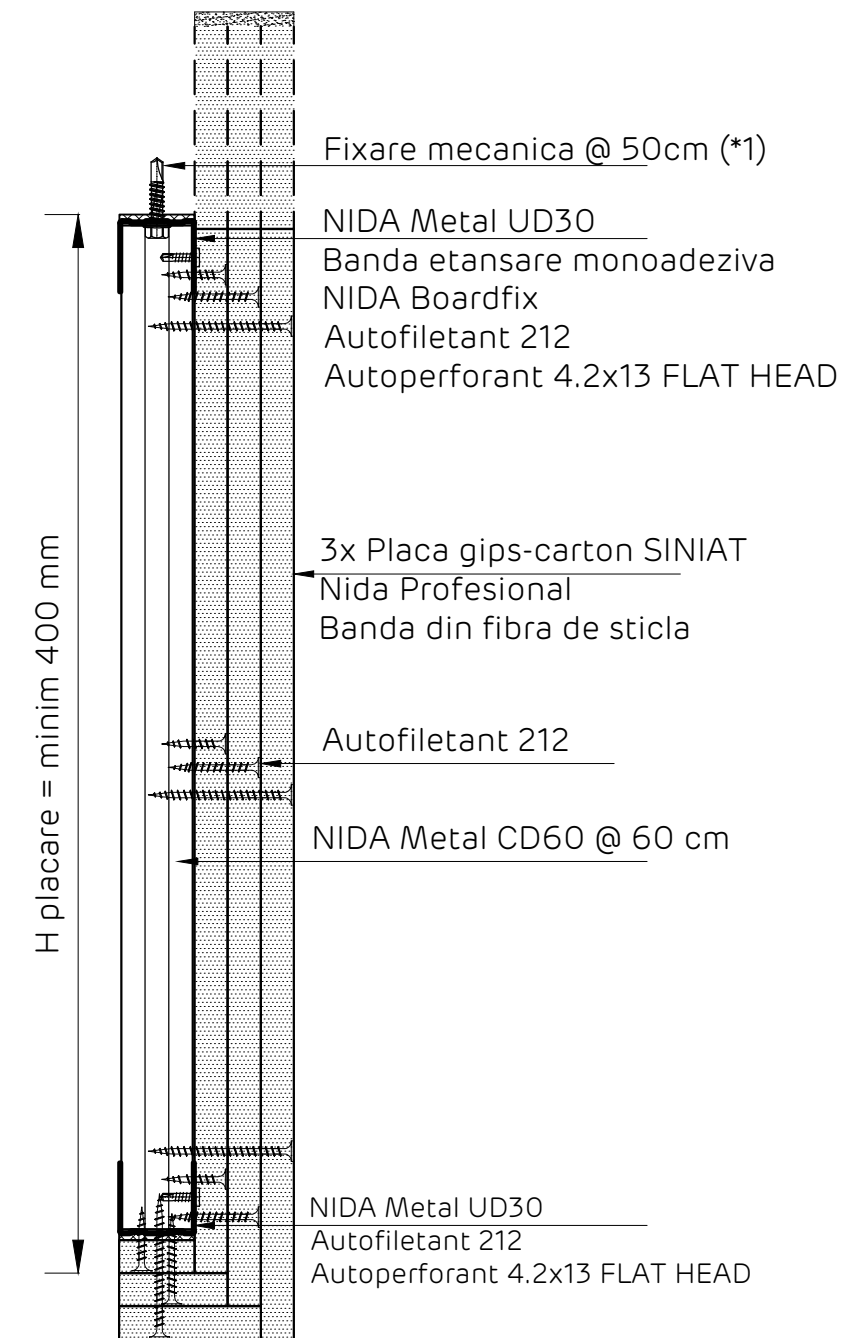

Nota:

Acest detaliu se va implementa in situatiile in care orice alt element de constructie al cladirii, aflat la nivelul acoperisului (ex. tabla cutata de acoperis, panou termoizolator tip sandwich...) NU are capacitatea de rezistenta dovedita de a prelua incarcările transmise de sistemul de perete NIDA, rezultate din actiunea forțelor seismice si a celor din presiunile interioare. In aceasta situatie, se va proiecta o structura metalica cu rol de sustinere a peretelui NIDA, in baza unei documentatii tehnice de specialitate, in conformitate cu legislatia in vigoare.

Detaliile tehnice prezente in aceasta documentatie sunt detalii tip de sistem, adaptarea lor la situatiile din proiect se va realiza de catre proiectantul cladirii in colaborare cu departamentul tehnic SINIAT.

Perete NIDA System D			
Denumire capitol: Perete separativ legat NIDA System D triplu placat			
Denumire subcapitol: Detaliu prindere la partea superioara pe tabla cutata de acoperis. Perete perpendicular pe cute. Varianta 5.			
Nr plansa: D3.105	Nr editie: 1	Scara: 1:5	Data: 2021



Perete triplu placat NIDA System D

Detaliu de inchidere la partea superioara pe sistem de tabla cutata de acoperis, prindere pe structura metalica

Perete paralel pe nervurile tablei cutate. Varianta 5

Sectiune verticala

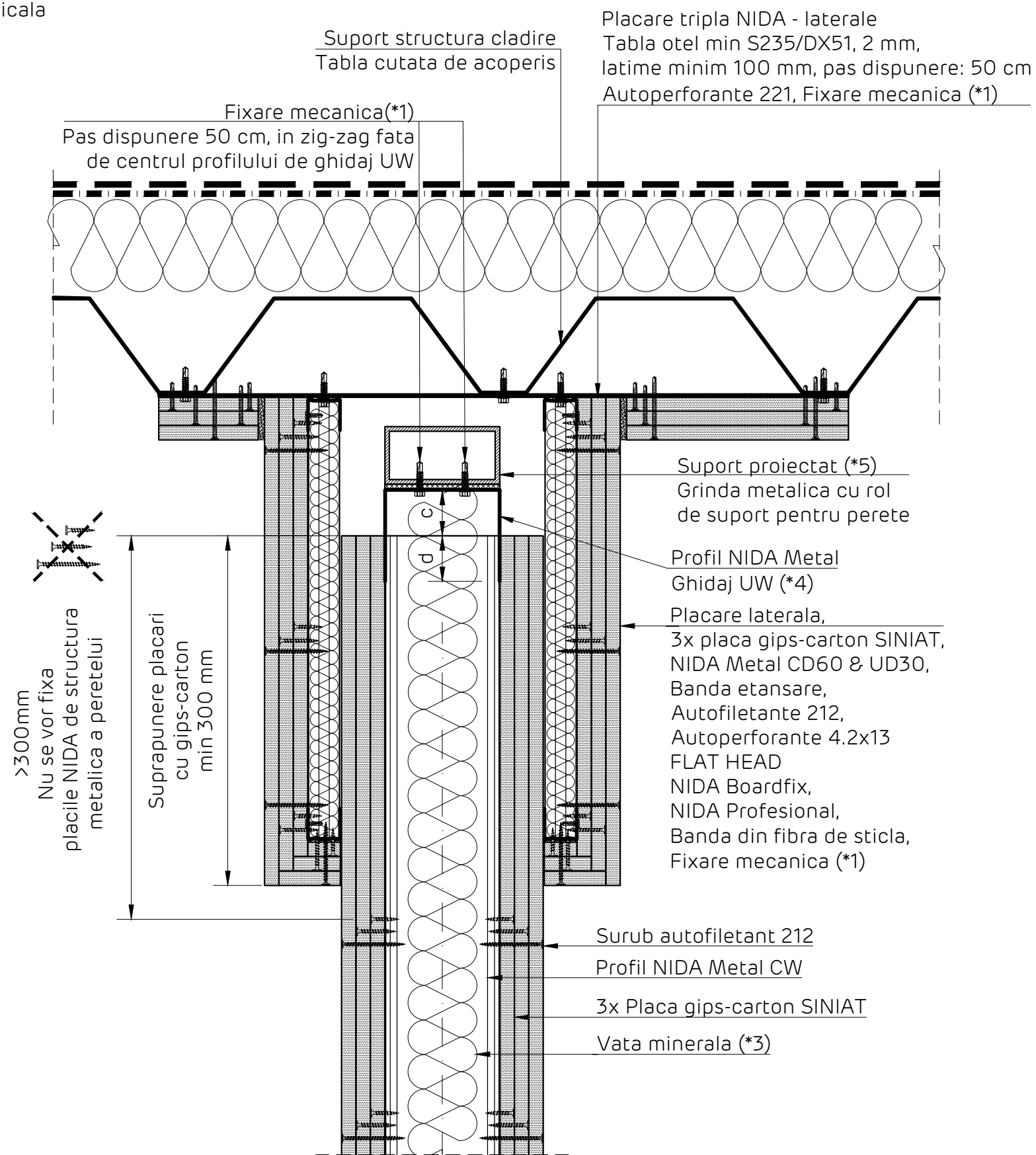

Detaliu realizare placare laterala

Sectiune verticala

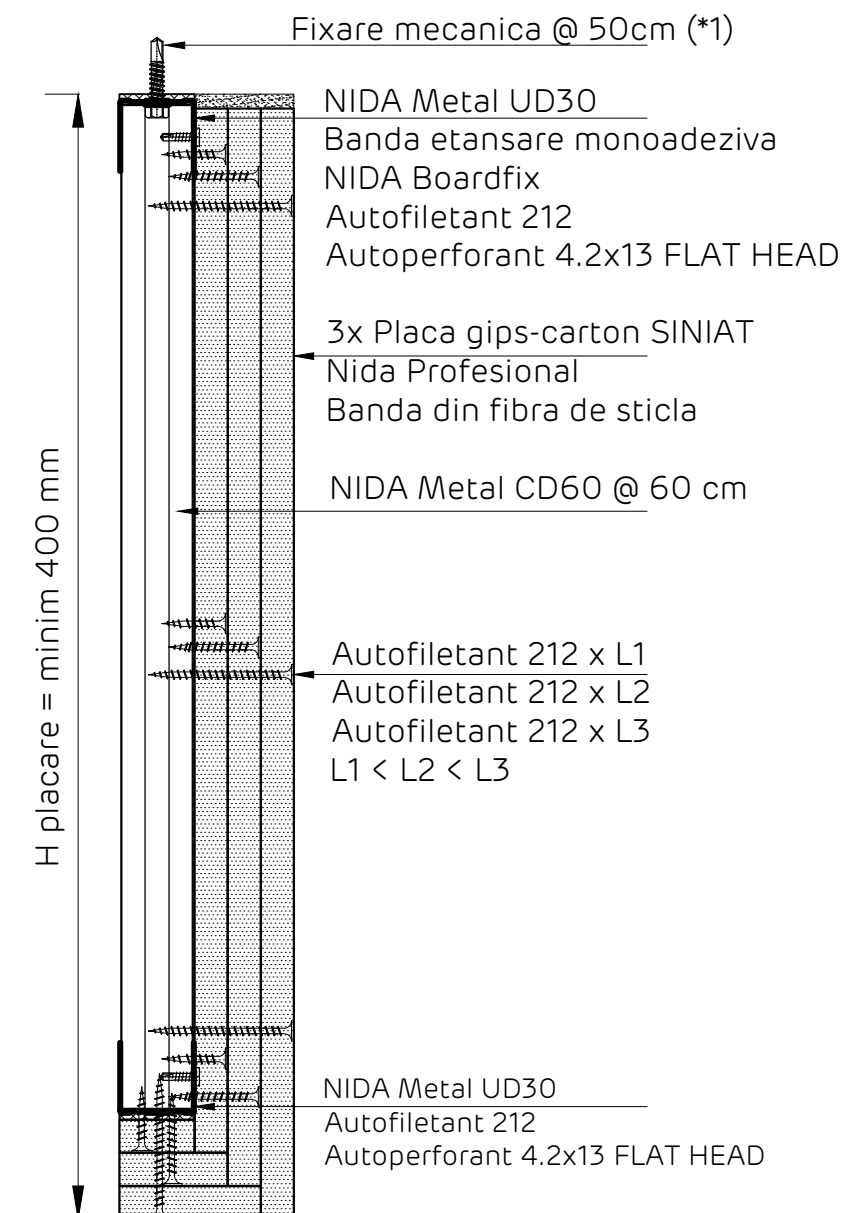

Nota:

Acest detaliu se va implementa in situatiile in care orice alt element de constructie al cladirii, aflat la nivelul acoperisului (ex. tabla cutata de acoperis, panou termoizolator tip sandwich...) NU are capacitatea de rezistenta dovedita de a prelua incarcările transmise de sistemul de perete NIDA, rezultate din actiunea forțelor seismice si a celor din presiunile interioare. In aceasta situatie, se va proiecta o structura metalica cu rol de sustinere a peretelui NIDA, in baza unei documentatii tehnice de specialitate, in conformitate cu legislatia in vigoare.

Detaliile tehnice prezente in aceasta documentatie sunt detalii tip de sistem, adaptarea lor la situatiile din proiect se va realiza de catre proiectantul cladirii in colaborare cu departamentul tehnic SINIAT.

Perete NIDA System D

Denumire capitol:

Perete separativ legat NIDA System D triplu placat

Denumire subcapitol:

Detaliu prindere la partea superioara pe tabla cutata de acoperis. Perete paralel pe cute. Varianta 5.

Nr plansa:

D3.106

Nr editie:

1

Scara:

1:5

Data:

2021



Perete triplu placat NIDA System D

Detaliu de inchidere la partea superioara pe sistem de tabla cutata de acoperis, prindere pe structura metalica

Perete perpendicular pe nervurile tablei cutate. Varianta A5

Sectiune verticala

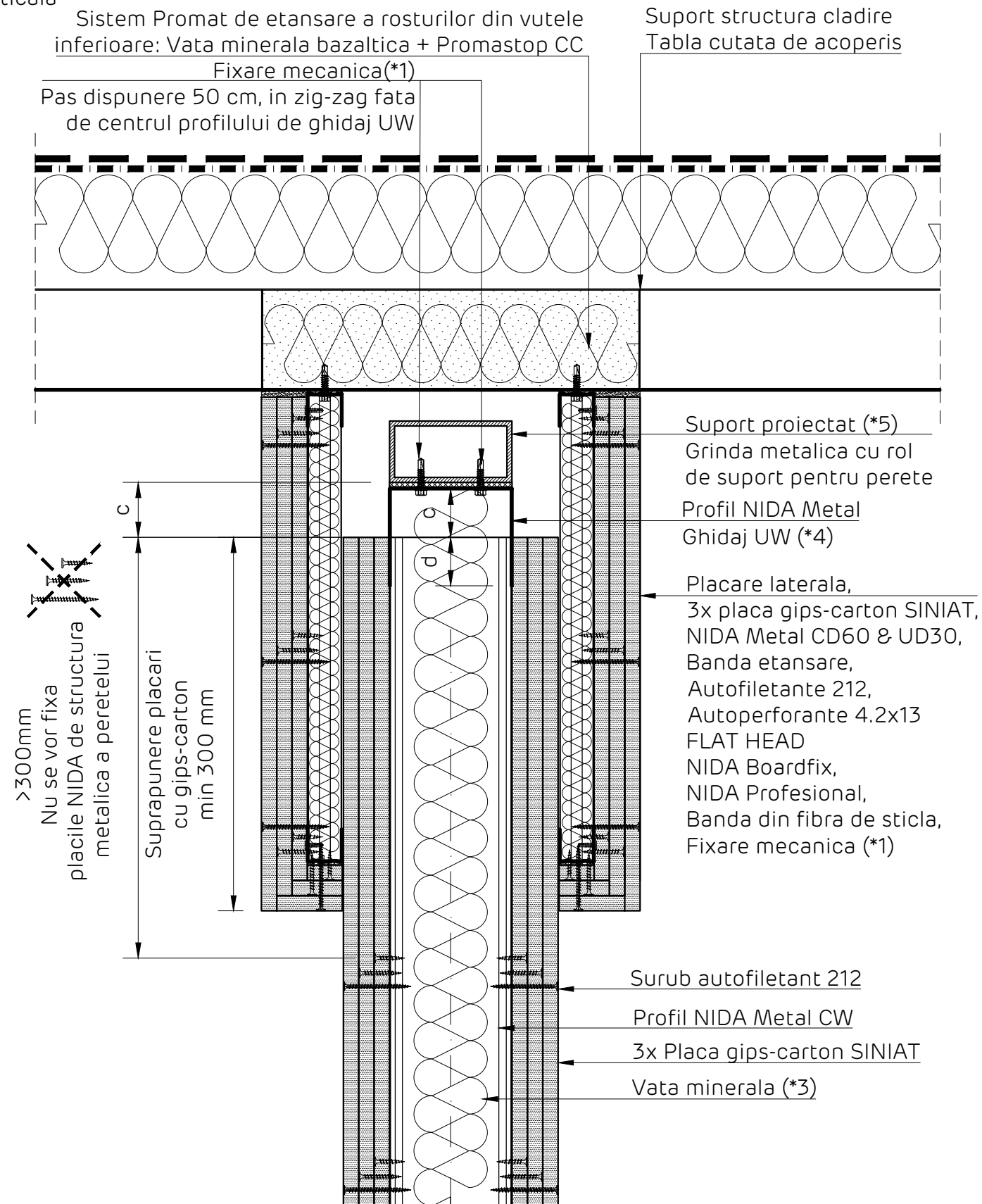

Detaliu realizare placare laterala

Sectiune verticala

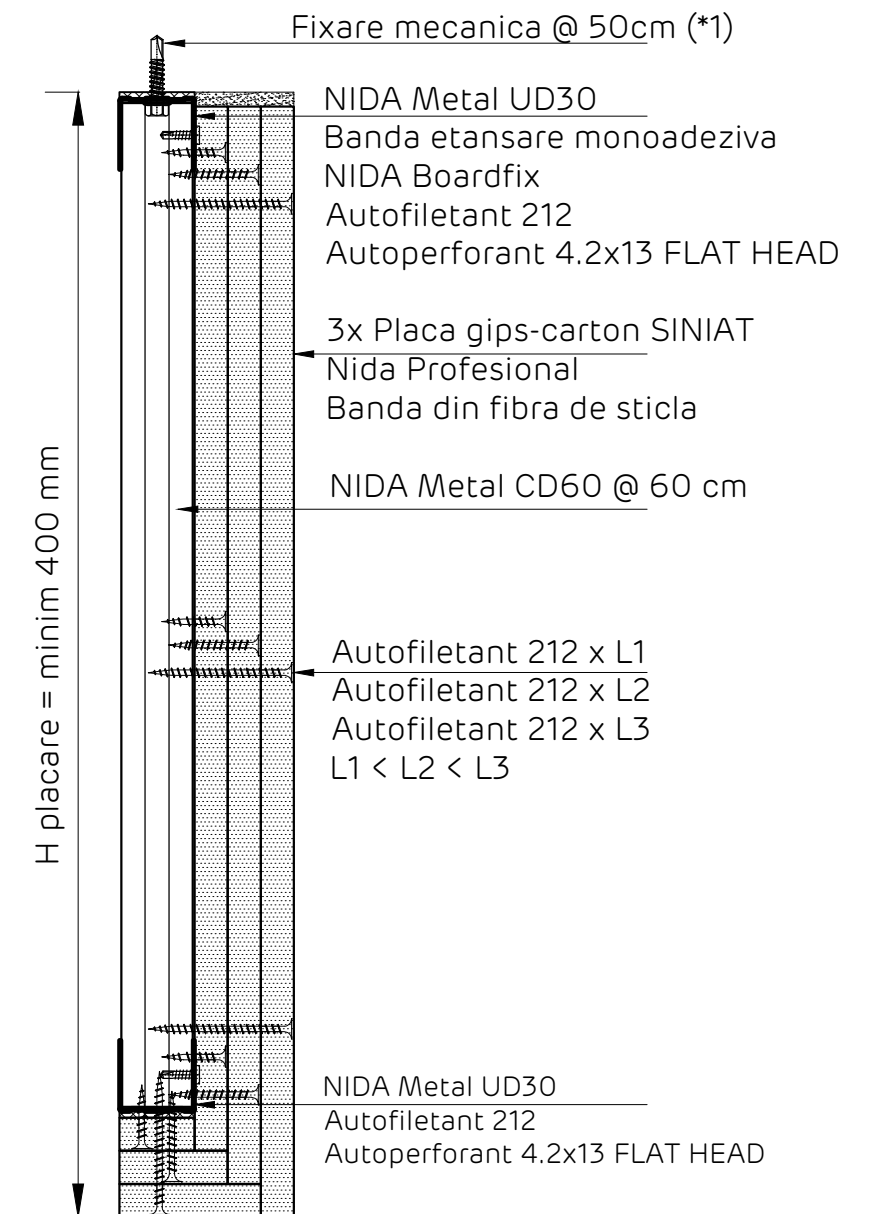

Nota:

Acest detaliu se va implementa in situatiile in care orice alt element de constructie al cladirii, aflat la nivelul acoperisului (ex. tabla cutata de acoperis, panou termoizolator tip sandwich...) NU are capacitatea de rezistenta dovedita de a prelua incarcările transmise de sistemul de perete NIDA, rezultate din actiunea forțelor seismice si a celor din presiunile interioare. In aceasta situatie, se va proiecta o structura metalica cu rol de sustinere a peretelui NIDA, in baza unei documentatii tehnice de specialitate, in conformitate cu legislatia in vigoare.

Detaliile tehnice prezente in aceasta documentatie sunt detalii tip de sistem, adaptarea lor la situatiile din proiect se va realiza de catre proiectantul cladirii in colaborare cu departamentul tehnic SINIAT.

Perete NIDA System D			
Denumire capitol: Perete separativ legat NIDA System D triplu placat			
Denumire subcapitol: Detaliu prindere la partea superioara pe tabla cutata de acoperis. Perete perpendicular pe cute. Varianta A5.			
Nr plansa: D3.107	Nr editie: 1	Scara: 1:5	Data: 2021



Perete triplu placat NIDA System D

Detaliu de inchidere la partea superioara pe sistem de tabla cutata de acoperis, prindere direct pe tabla cutata structurala

Perete perpendicular pe nervurile tablei cutate. Varianta 5*

Sectiune verticala

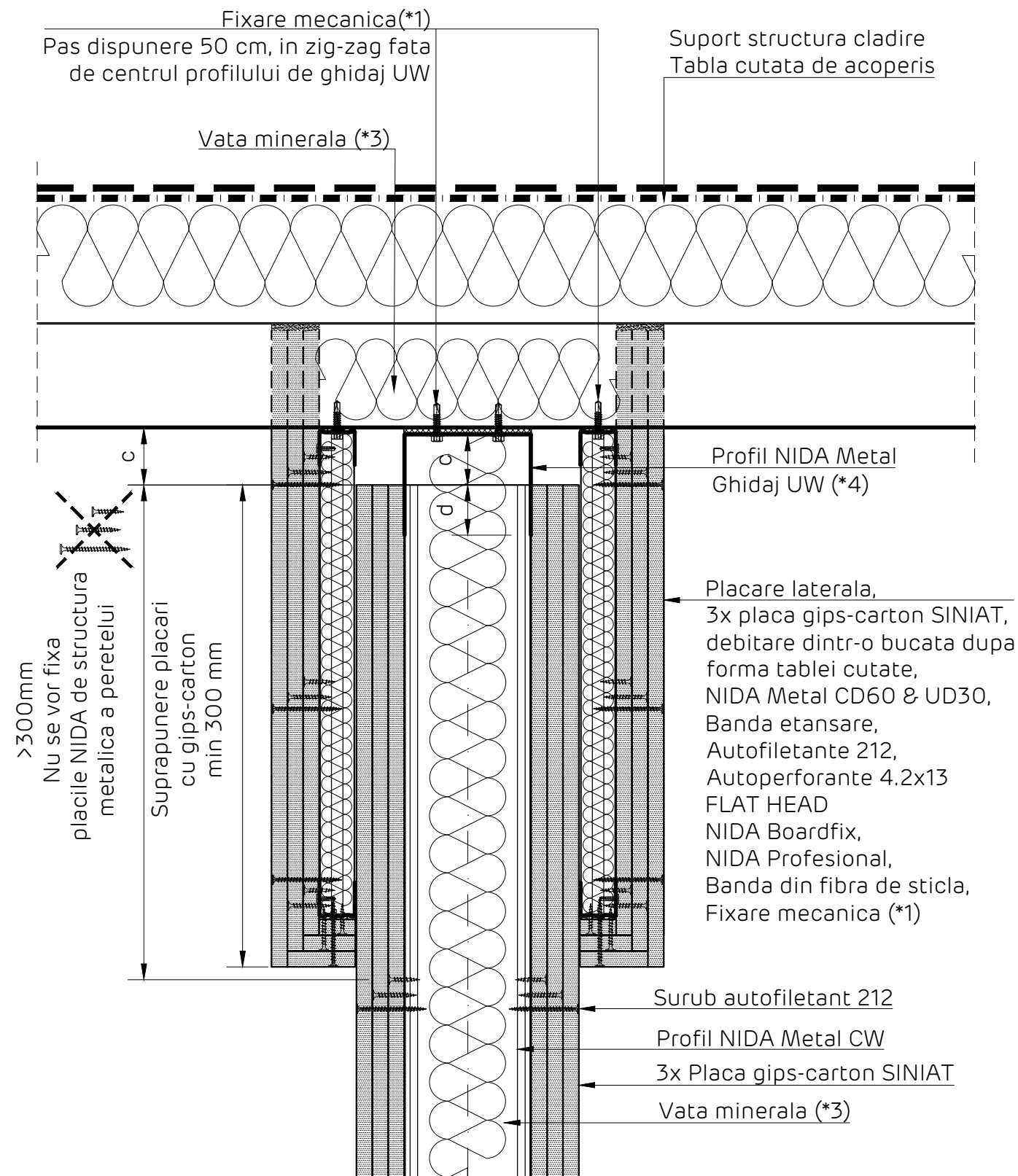

Detaliu realizare placare laterala

Sectiune verticala

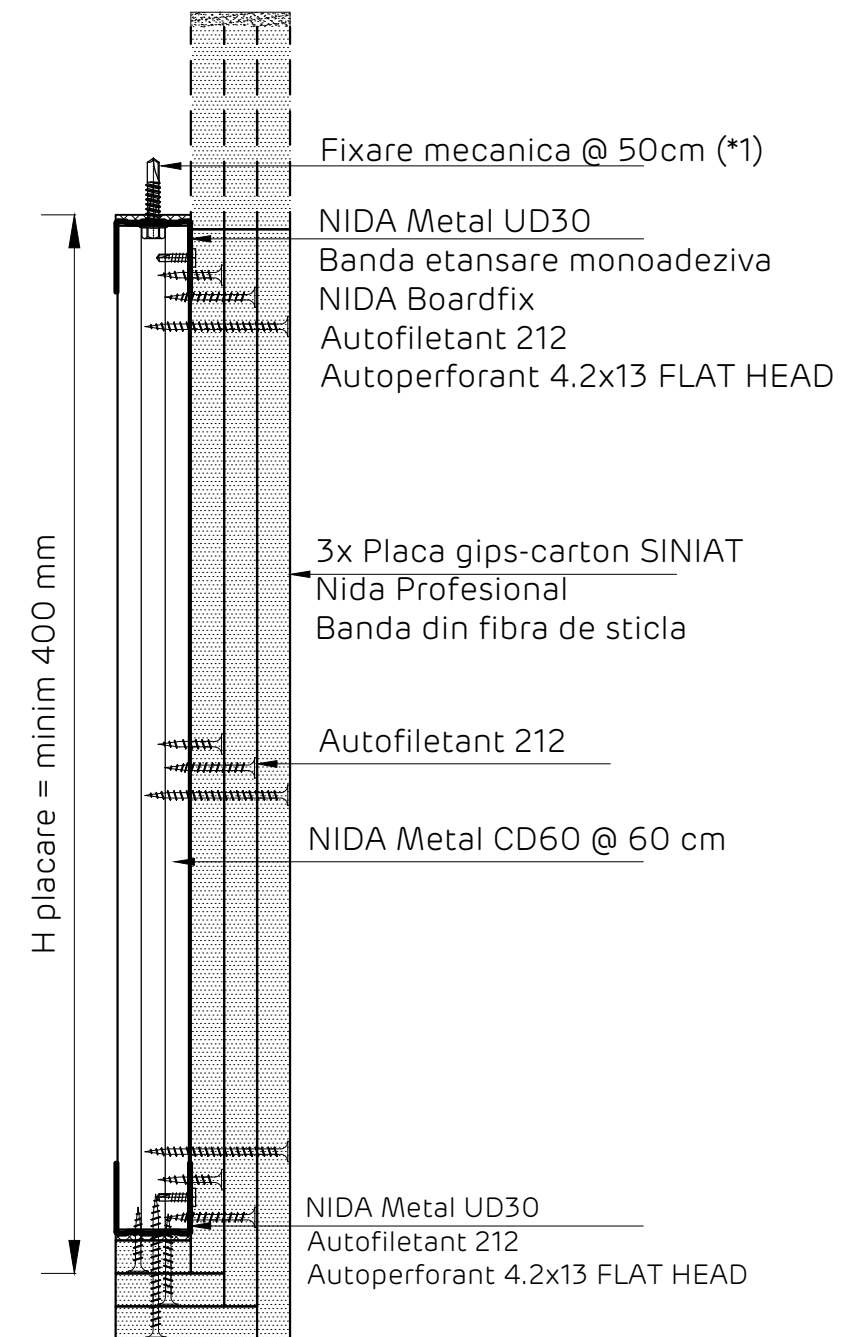

Nota:

Acest detaliu se va implementa in situatiile in care structura suport a peretilor NIDA System, adica tabla cutata de acoperis, are capacitatea de rezistenta mecanica de a prelua incarcările transmise de sistemul de perete NIDA, rezultate din actiunea forțelor seismice si a celor din presiunile interioare. Documentatia tehnica de verificare a structurii suport si de implementare a sistemului de prindere a peretelui de aceasta, se va realiza de catre proiectantul de specialitate, in conformitate cu legislatia in vigoare.

Detaliile tehnice prezente in aceasta documentatie sunt detalii tip de sistem, adaptarea lor la situatiile din proiect se va realiza de catre proiectantul cladirii in colaborare cu departamentul tehnic SINIAT.

Perete NIDA System D			
Denumire capitol: Perete separativ legat NIDA System D triplu placat			
Denumire subcapitol: Detaliu prindere la partea superioara pe tabla cutata de acoperis. Perete perpendicular pe cute. Varianta 5*.			
Nr plansa: D3.108	Nr editie: 1	Scara: 1:5	Data: 2021



Perete triplu placat NIDA System D

Detaliu de inchidere la partea superioara pe sistem de tabla cutata de acoperis, prindere direct pe tabla cutata structurala

Perete paralel cu nervurile tablei cutate. Varianta 5*

Sectiune verticala

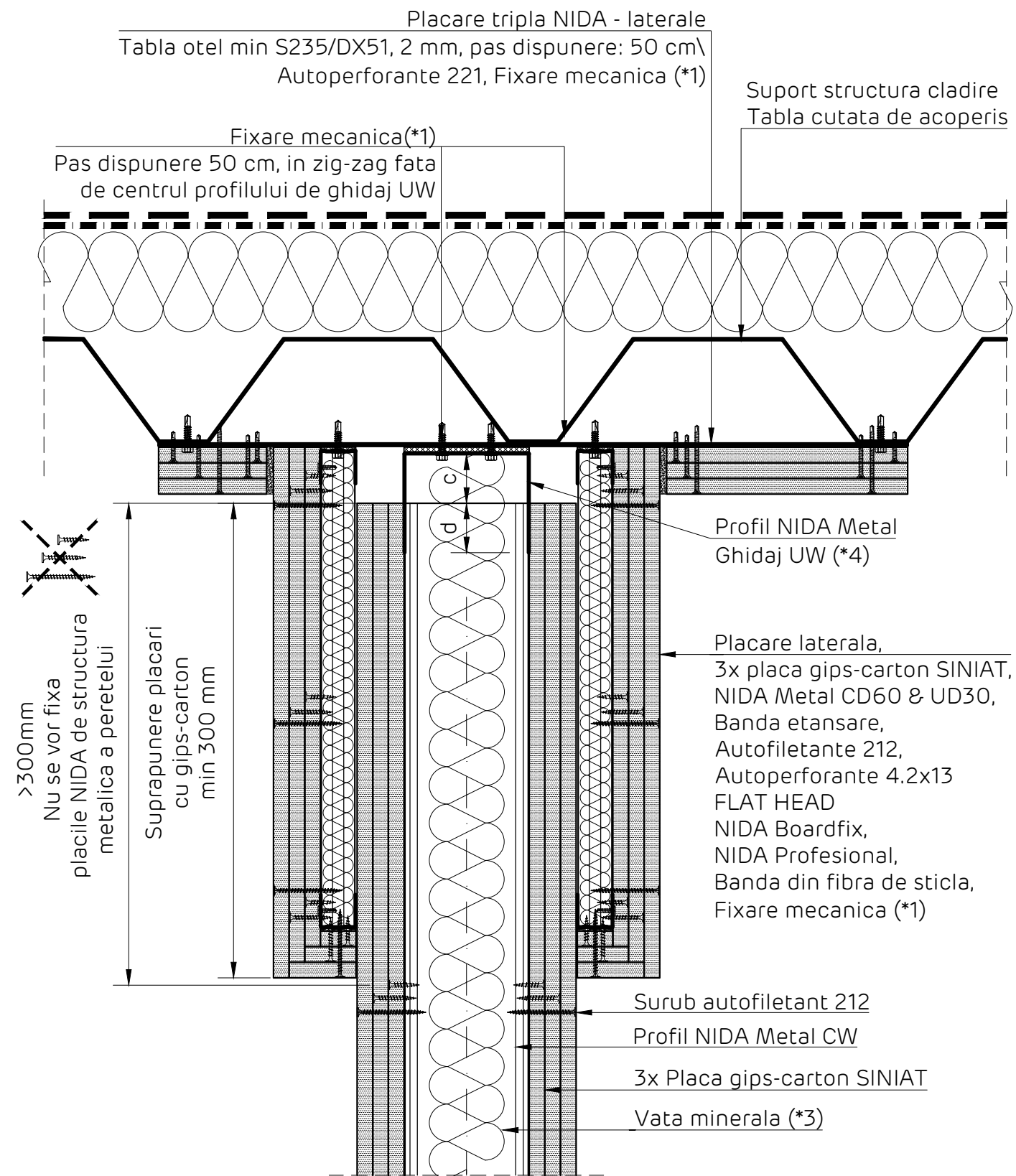

Detaliu realizare placare laterala

Sectiune verticala

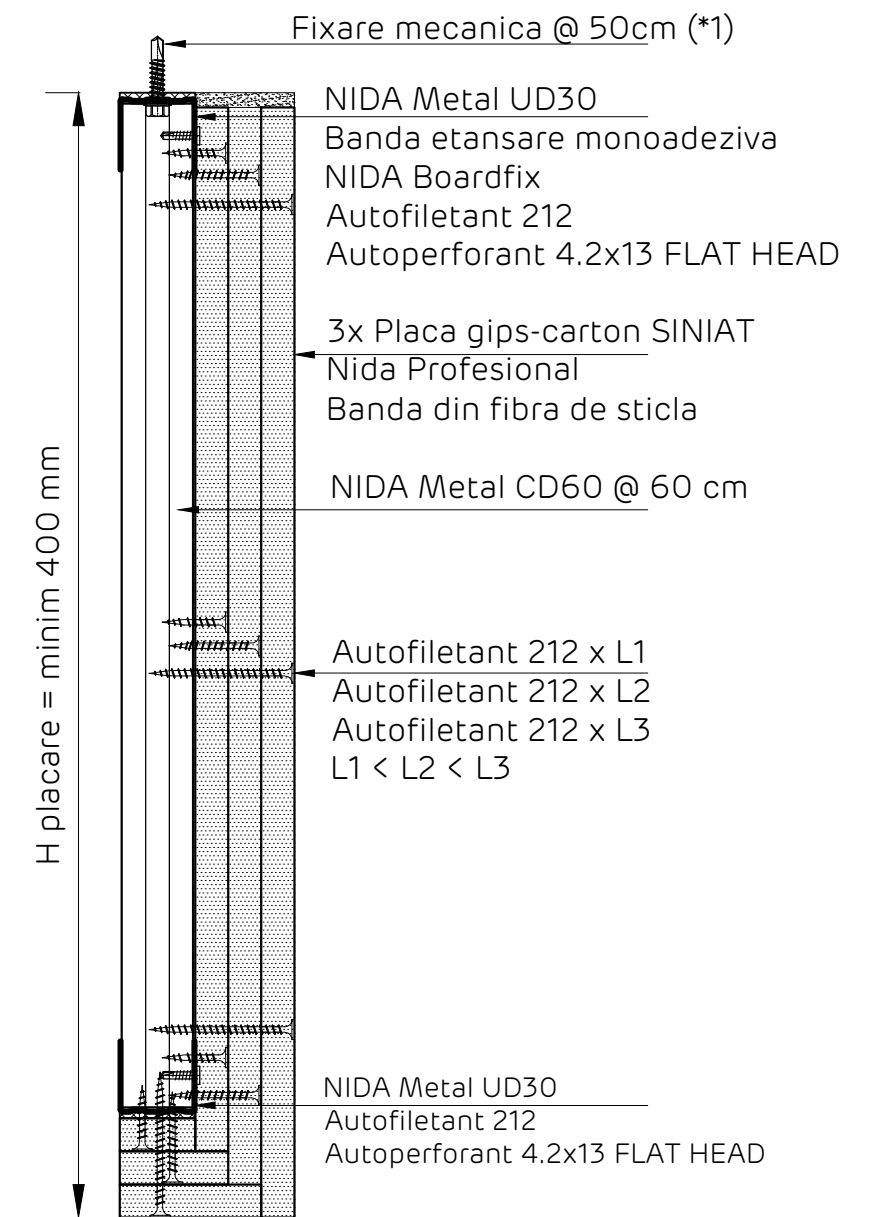

Nota:

Acest detaliu se va implementa in situatiile in care structura suport a peretilor NIDA System, adica tabla cutata de acoperis, are capacitatea de rezistenta mecanica de a prelua incarcările transmise de sistemul de perete NIDA, rezultate din actiunea forțelor seismice si a celor din presiunile interioare. Documentatia tehnica de verificare a structurii suport si de implementare a sistemului de prindere a peretelui de aceasta, se va realiza de catre proiectantul de specialitate, in conformitate cu legislatia in vigoare.

Detaliile tehnice prezente in aceasta documentatie sunt detalii tip de sistem, adaptarea lor la situatiile din proiect se va realiza de catre proiectantul cladirii in colaborare cu departamentul tehnic SINIAT.

Perete NIDA System D			
Denumire capitol: Perete separativ legat NIDA System D triplu placat			
Denumire subcapitol: Detaliu prindere la partea superioara pe tabla cutata de acoperis. Perete paralel pe cute. Varianta 5*.			
Nr plansa: D3.109	Nr editie: 1	Scara: 1:5	Data: 2021



Perete triplu placat NIDA System D

Detaliu de inchidere la partea superioara pe sistem de tabla cutata de acoperis, prindere direct pe tabla cutata structurala

Perete perpendicular pe nervurile tablei cutate. Varianta A5*

Sectiune verticala

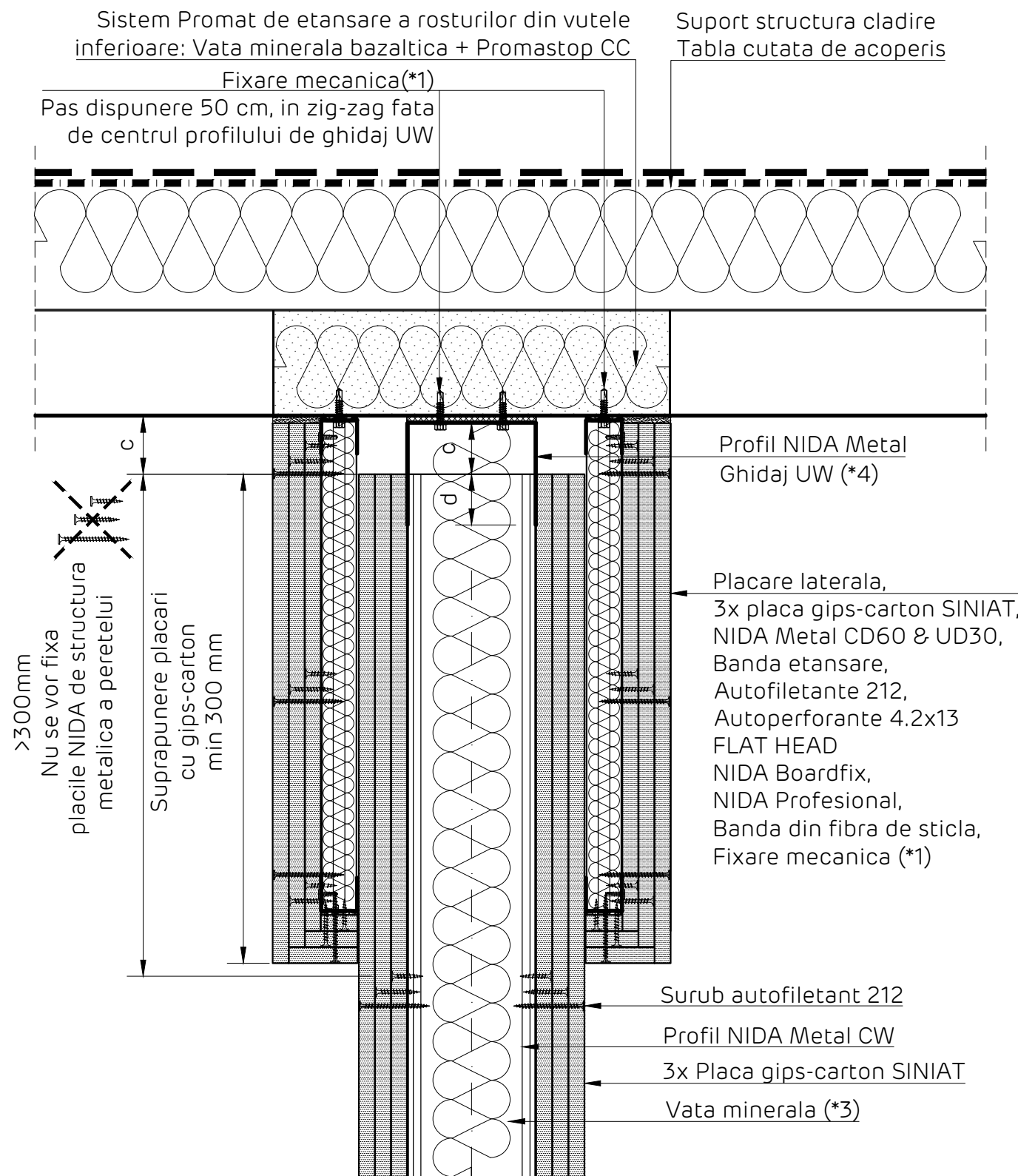

Detaliu realizare placare laterala

Sectiune verticala

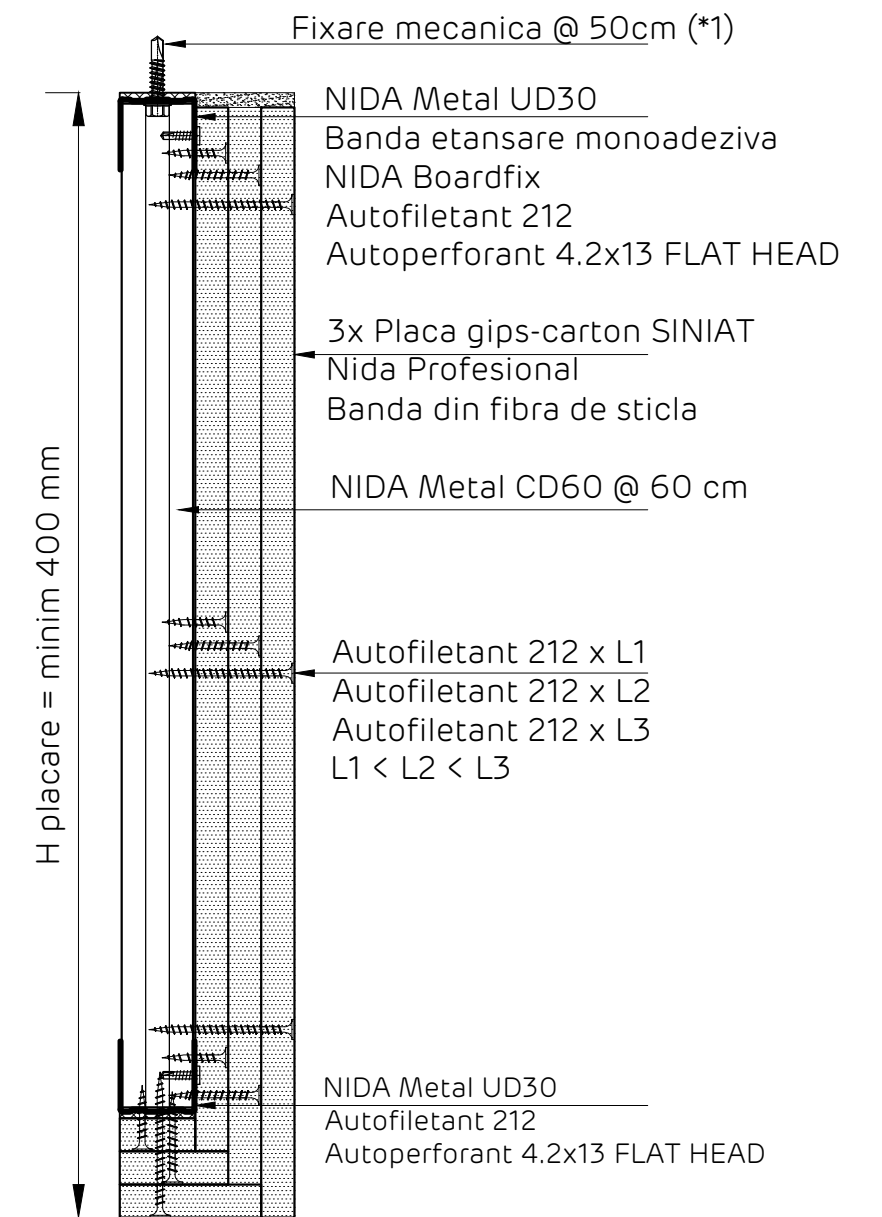

Nota:

Acest detaliu se va implementa in situatiile in care structura suport a peretilor NIDA System, adica tabla cutata de acoperis, are capacitatea de rezistenta mecanica de a prelua incarcările transmise de sistemul de perete NIDA, rezultate din actiunea forțelor seismice si a celor din presiunile interioare. Documentatia tehnica de verificare a structurii suport si de implementare a sistemului de prindere a peretelui de aceasta, se va realiza de catre proiectantul de specialitate, in conformitate cu legislatia in vigoare.

Detaliile tehnice prezente in aceasta documentatie sunt detalii tip de sistem, adaptarea lor la situatiile din proiect se va realiza de catre proiectantul cladirii in colaborare cu departamentul tehnic SINIAT.

Perete NIDA System D			
Denumire capitol:			
Perete separativ legat NIDA System D triplu placat			
Denumire subcapitol:			
Detaliu prindere la partea superioara pe tabla cutata de acoperis. Perete perpendicular pe cute. Varianta A5*.			
Nr planşa:	Nr editie:	Scara:	Data:
D3.110	1	1:5	2021



NIDA System D
 Perete distributiv triplu placat
 Detaliu prindere la partea superioara pe sistem [pana acoperis in sectiune grinda beton precomprimat + tabla cutata de acoperis]
 Perete amplasat perpendicular pe cute.
 Sectiune verticala

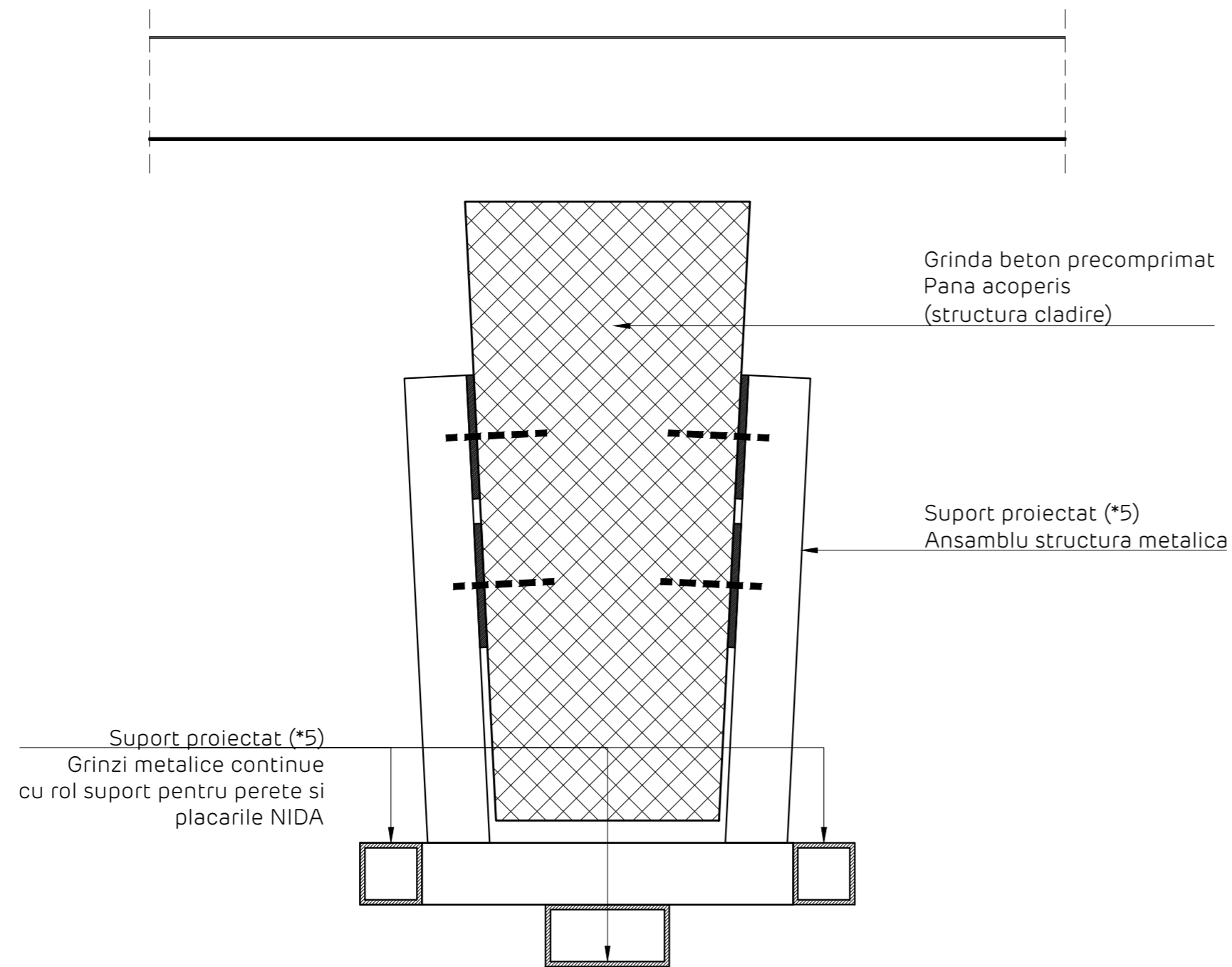

Nota importanta:
 Ansamblul Suport Proiectat (*5) va fi calculat de proiectantul de specialitate si va fi aprobat de proiectantul de rezistenta al cladirii, astfel asigurandu-se ca prinderile pe grinda precomprimata sa se realizeze in pozitiile indicate de acesta din urma.
 Detaliul prezentat este cu rol informativ; modalitatea de prindere, dimensionarea si forma geometrica a precadrului se va realiza de catre un proiectant de specialitate, in functie de specificatiile proiectului.

Fixare structura suport [precadru proiectat (*5)] de elementul din beton precomprimat
 Elevatie

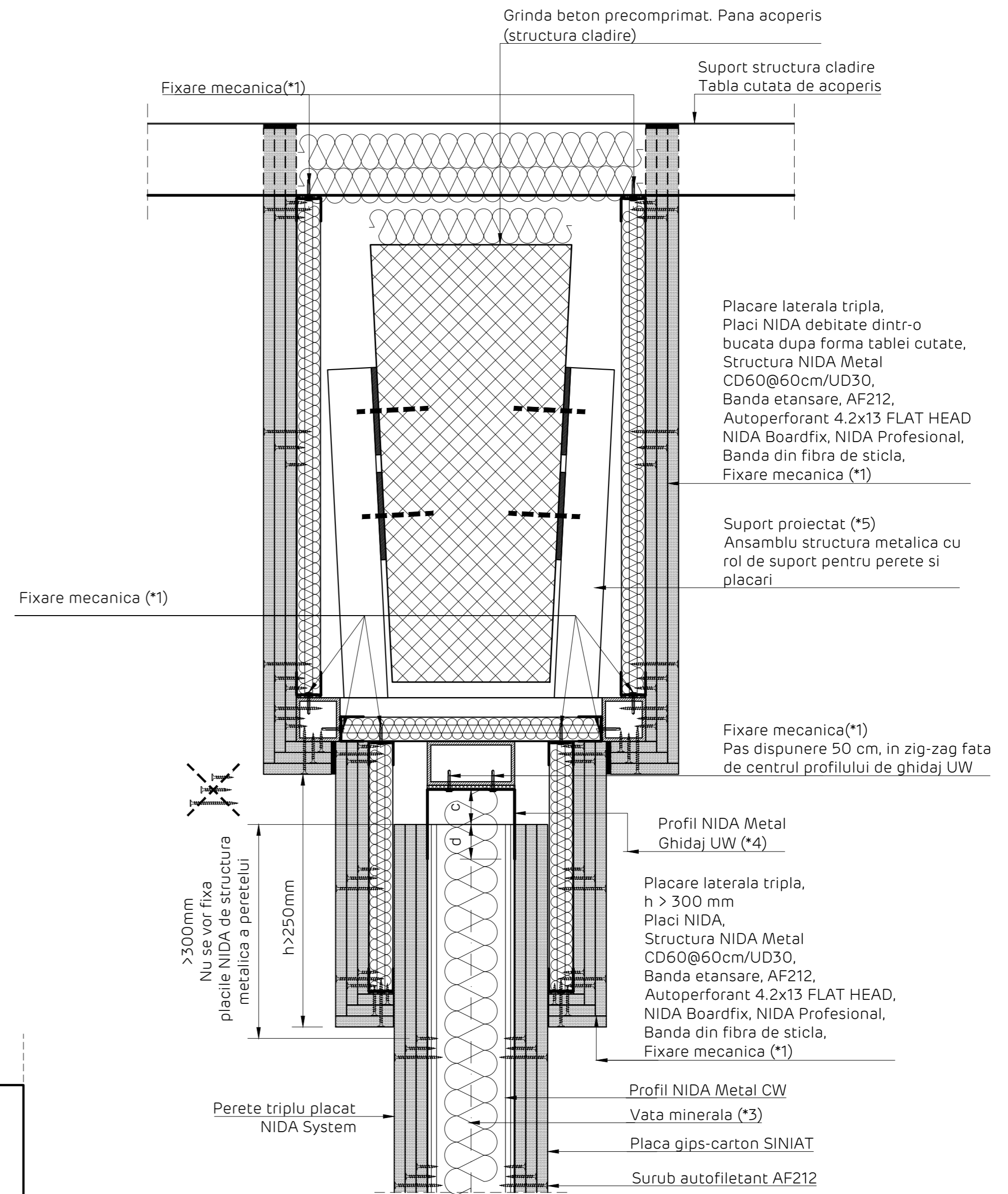
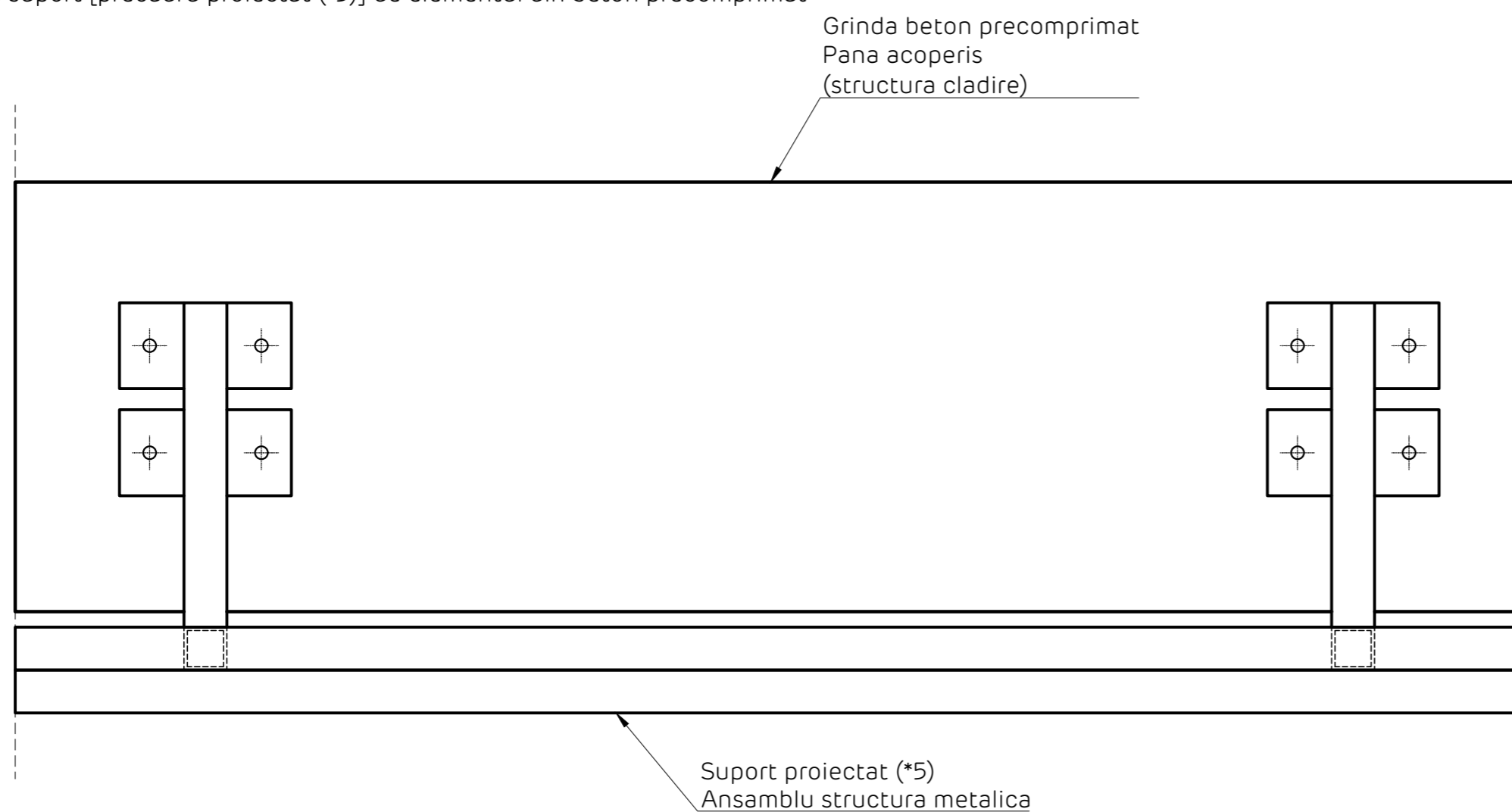

Detaliile tehnice prezente in aceasta documentatie sunt detalii tip de sistem, adaptarea lor la situatiile din proiect se va realiza de catre proiectantul cladirii in colaborare cu departamentul tehnic SINIAT.

Perete NIDA System D			
Denumire capitol:			
Perete separativ legat NIDA System D triplu placat			
Denumire subcapitol:			
Prindere la partea superioara pe grinda prefabricata din beton + tabla cutata de acoperis. Sectiune verticala			
Nr plansa:	Nr editie:	Scara:	Data:
D3.111	1	1:5	2021



NIDA System D

Perete distributiv triplu placat

Detaliu prindere la partea superioara pe sistem [pana acoperis in sectiune grinda beton precomprimat + tabla cutata de acoperis]

Perete amplasat perpendicular pe cute.

Sectiune verticala

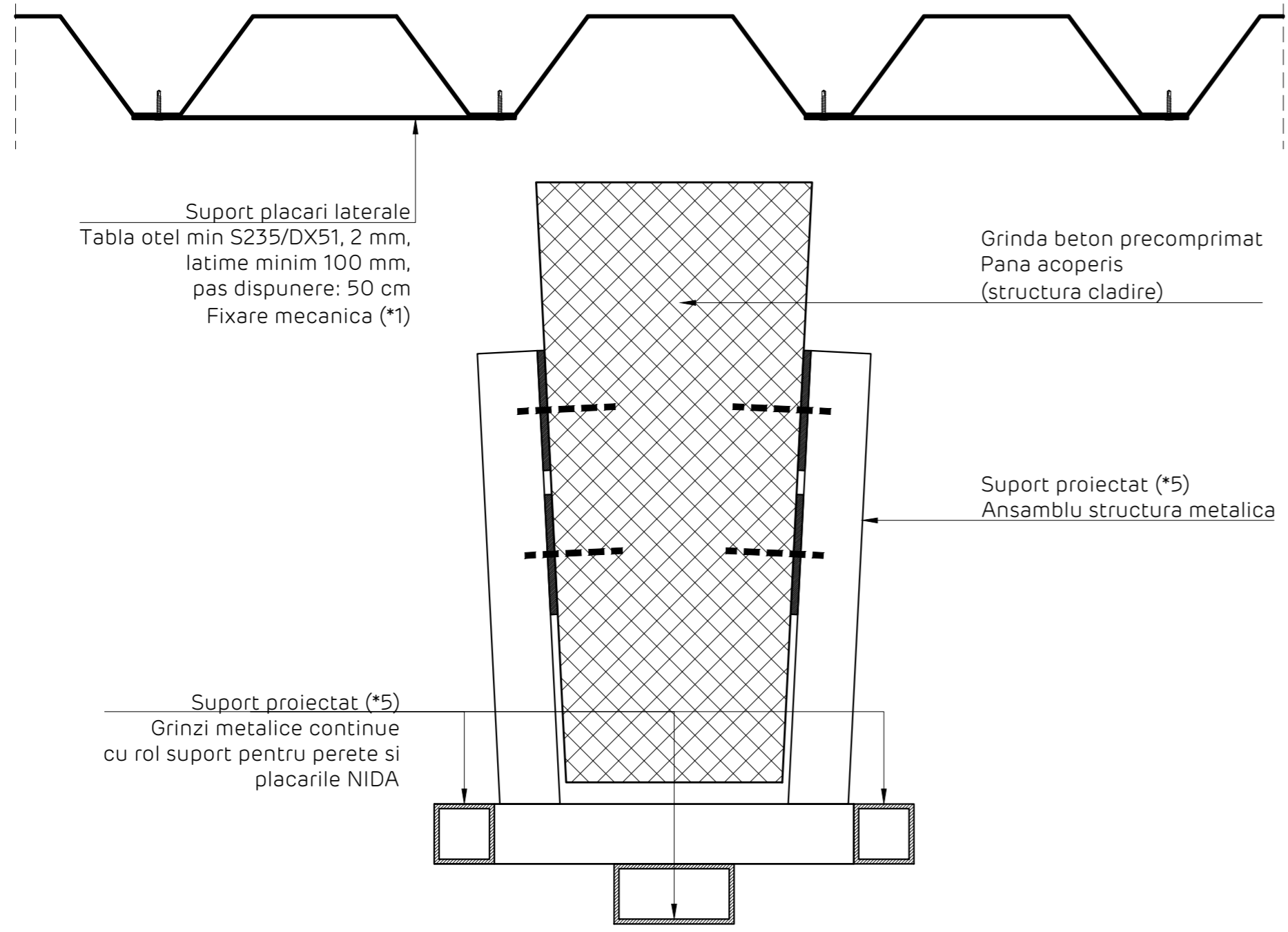

Nota importanta:

Ansamblu Suport Proiectat (*5) va fi calculat de proiectantul de specialitate si va fi aprobat de proiectantul de rezistenta al cladirii, astfel asigurandu-se ca prinderile pe grinda precomprimata sa se realizeze in pozitiile indicate de acesta din urma.

Detaliul prezentat este cu rol informativ; modalitatea de prindere, dimensionarea si forma geometrica a precadruului se va realiza de catre un proiectant de specialitate, in functie de specificatiile proiectului.

Fixare structura suport [precadru proiectat (*5)] de elementul din beton precomprimat
Elevatie

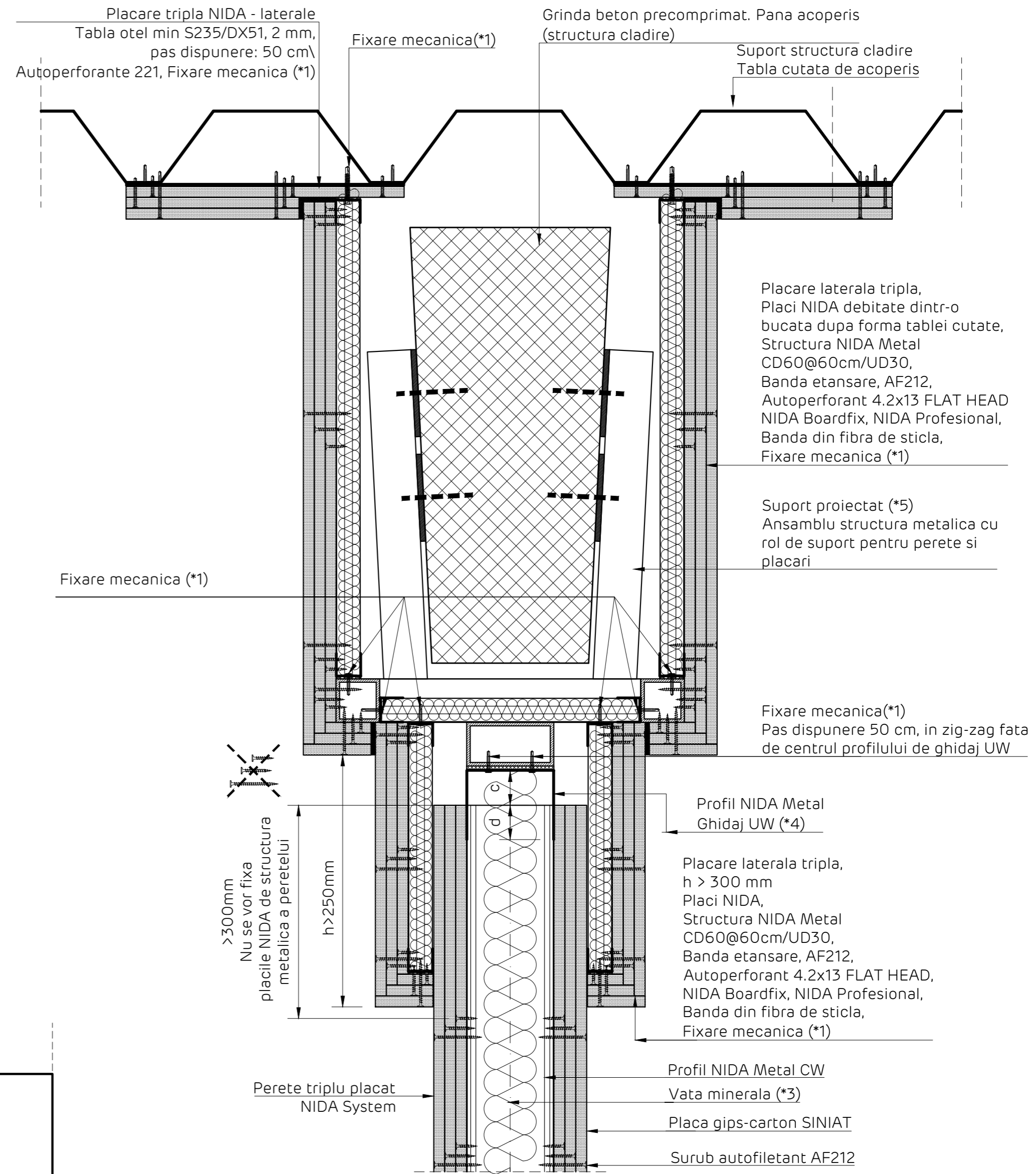
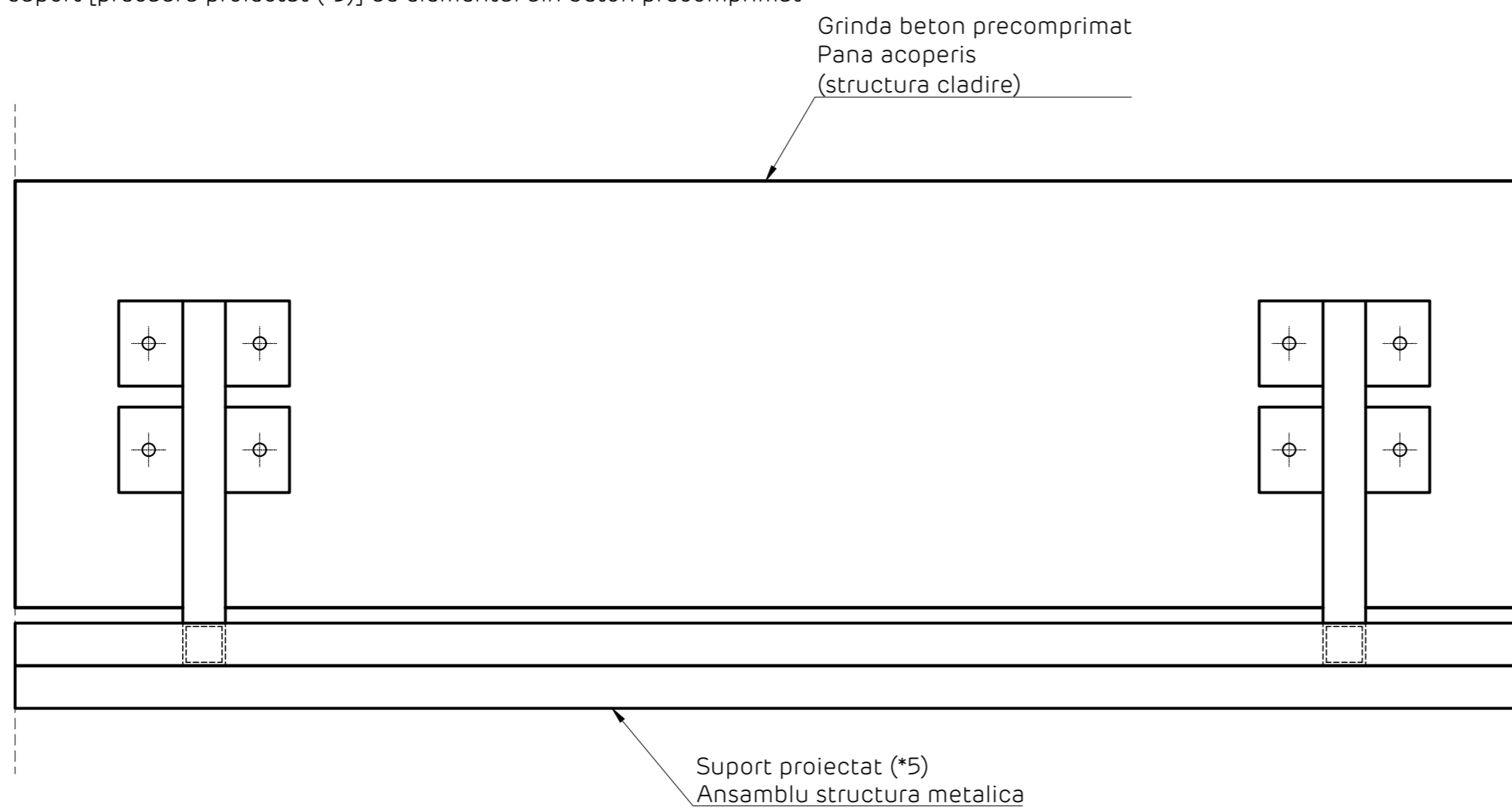

Detaliile tehnice prezente in aceasta documentatie sunt detalii tip de sistem, adaptarea lor la situatiile din proiect se va realiza de catre proiectantul cladirii in colaborare cu departamentul tehnic SINIAT.

Perete NIDA System D			
Denumire capitol:			
Perete separativ legat NIDA System D triplu placat			
Denumire subcapitol:			
Prindere la partea superioara pe grinda prefabricata din beton + tabla cutata de acoperis. Sectiune verticala			
Nr plansa:	Nr editie:	Scara:	Data:
D3.112	1	1:5	2021



NIDA System D

Perete distributiv triplu placat.

Detaliu prindere la partea superioara pe planseu colaborant.

Perete perpendicular pe cute. Varianta 6. Sectiune verticala

Detaliu realizare placare laterala tripla
Sectiune verticala

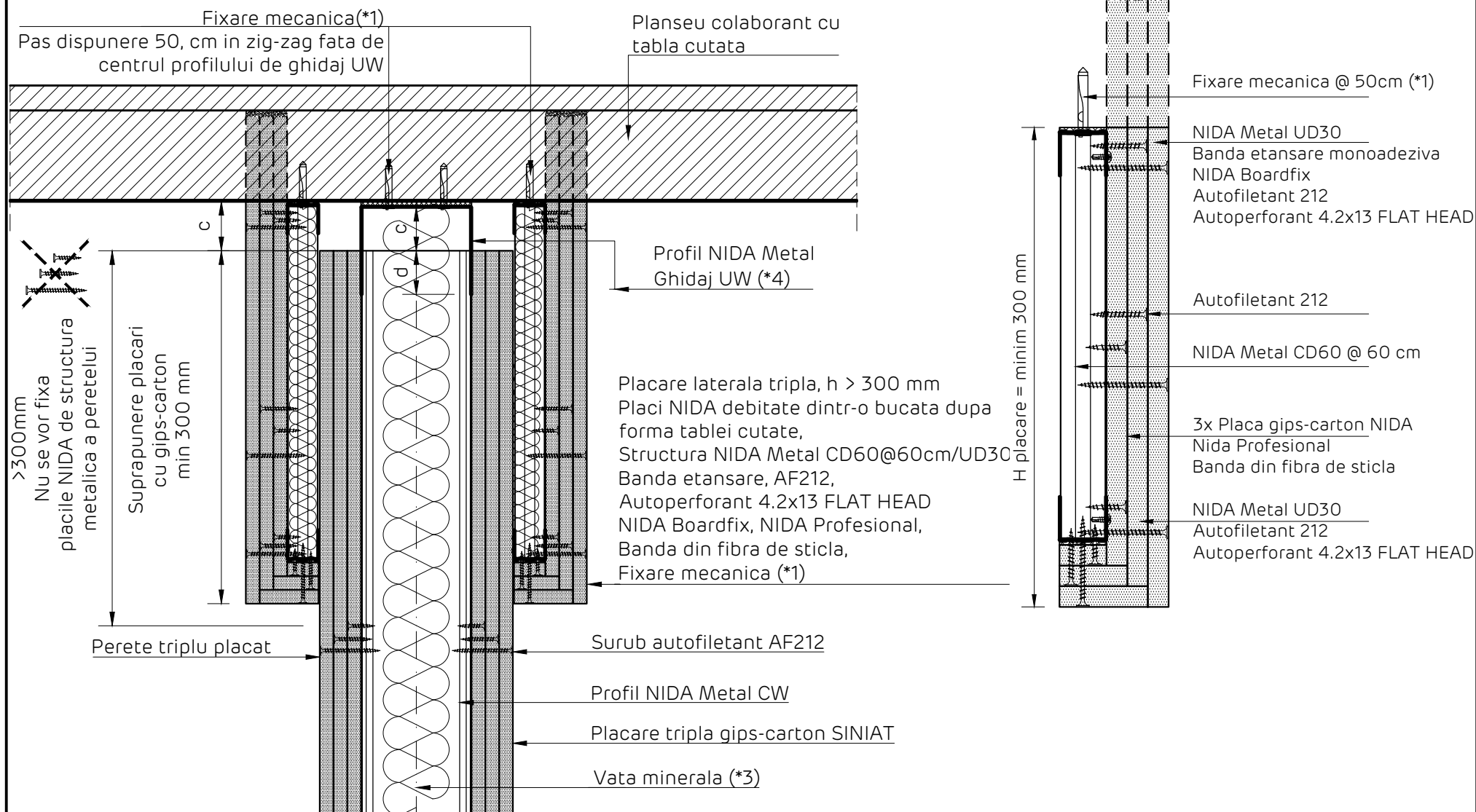

Detaliile tehnice prezente in aceasta documentatie sunt detalii tip de sistem, adaptarea lor la situatiile din proiect se va realiza de catre proiectantul cladirii in colaborare cu departamentul tehnic SINIAT.

Perete NIDA System D

Denumire capitol:

Perete separativ legat NIDA System D triplu placat

Denumire subcapitol:

Detaliu prindere la partea superioara pe planseu colaborant. Perete perpendicular pe cute. Varianta 6.

Nr plansa:

D3.113

Nr editie:

1

Scara:

1:5

Data:

2021



NIDA System D

Perete distributiv triplu placat.

Detaliu prindere la partea superioara pe planseu colaborant.

Perete paralel cu nervurile tablei. Varianta 6.

Sectiune verticala

Fixare mecanica(*1)

Pas dispunere 50 cm, in zig-zag fata de centrul profilului de ghidaj UW

Placare simpla NIDA

Placare tripla NIDA - laterale

Tabla otel min S235/DX51, 2 mm,

Autoperforante 221, Fixare mecanica (*1)

Detaliu realizare placare laterala tripla

sectiune verticala

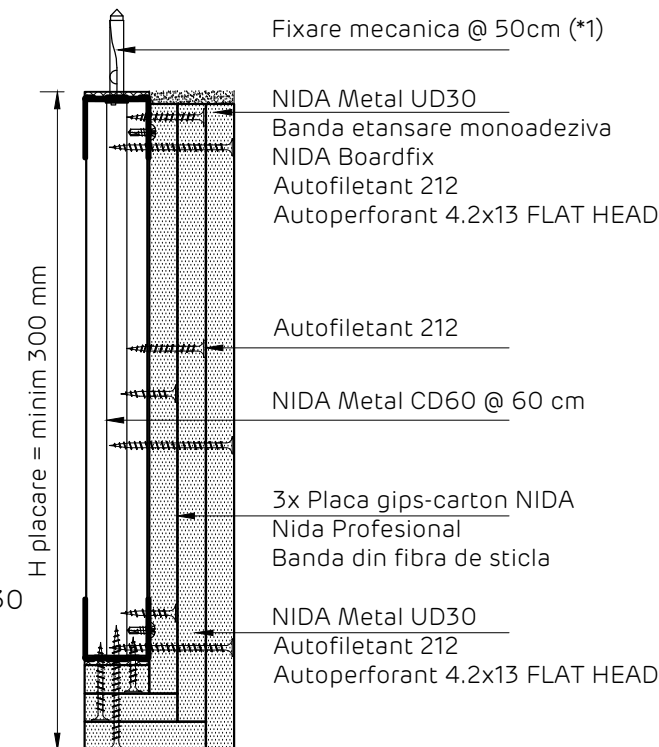
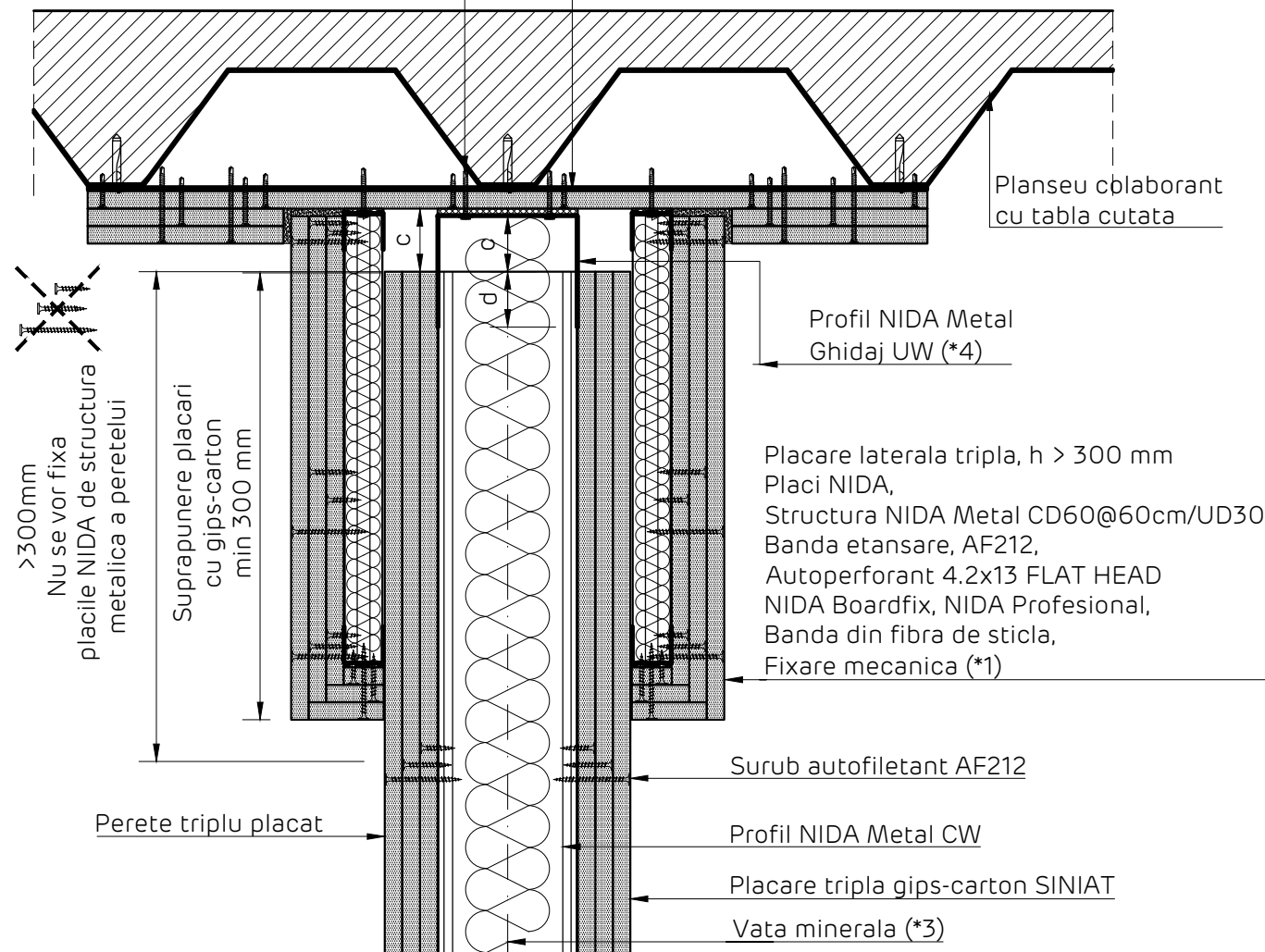

Detaliile tehnice prezente in aceasta documentatie sunt detalii tip de sistem, adaptarea lor la situatiile din proiect se va realiza de catre proiectantul cladirii in colaborare cu departamentul tehnic SINIAT.

Perete NIDA System D

Denumire capitol:

Perete separativ legat NIDA System D triplu placat

Denumire subcapitol:

Detaliu prindere la partea superioara pe planseu colaborant. Perete paralel pe cute. Varianta 6.

Nr plansa:

D3.114

Nr editie:

1

Scara:

1:5

Data:

2021



NIDA System D
 Perete distributiv triplu placat.
 Detaliu prindere la partea superioara pe panou de acoperis termoizolant tip SANDWICH.
 VARIANTA 7. Sectiune verticala

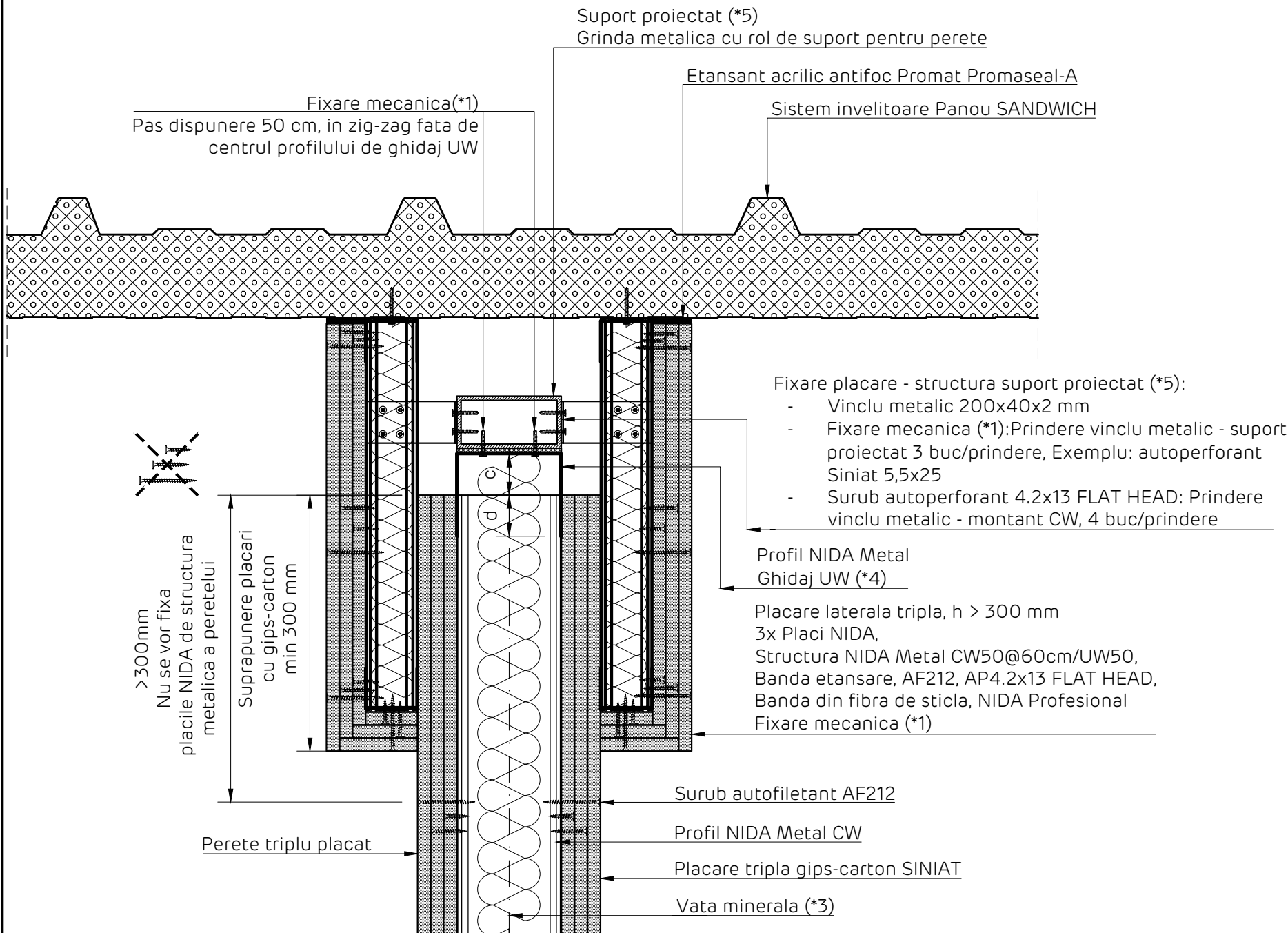

Detaliu realizare placare laterala simpla
 Sectiune verticala

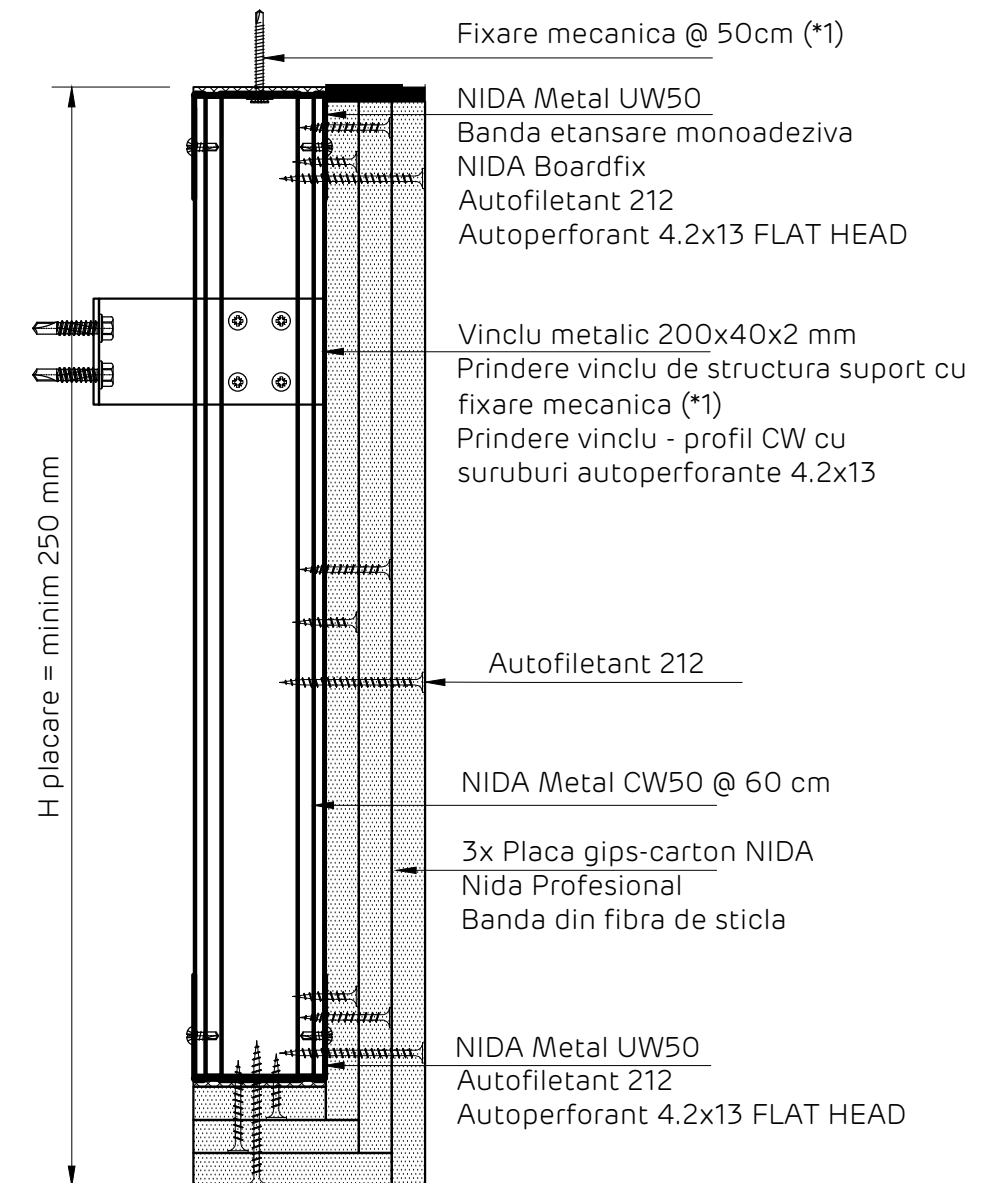

Nota:
 Acest detaliu se va implementa in situatiile in care orice alt element de constructie al cladirii, aflat la nivelul acoperisului (ex. tabla cutata de acoperis, panou termoizolator tip sandwich...) NU are capacitatea de rezistenta dovedita de a prelua incarcările transmise de sistemul de perete NIDA, rezultate din actiunea fortelor seismice si a celor din presiunile interioare.
 In aceasta situatie, se va proiecta o structura metalica cu rol de sustinere a peretelui NIDA, in baza unei documentatii tehnice de specialitate, in conformitate cu legislatia in vigoare.

Detaliile tehnice prezente in aceasta documentatie sunt detalii tip de sistem, adaptarea lor la situatiile din proiect se va realiza de catre proiectantul cladirii in colaborare cu departamentul tehnic SINIAT.

Perete NIDA System D			
Denumire capitol: Perete separativ legat NIDA System D triplu placat			
Denumire subcapitol: Detaliu prindere la partea superioara pe panou de acoperis termoizolant tip SANDWICH. Varianta 7. Sectiune verticala			
Nr plansa: D3.115	Nr editie: 1	Scara: 1:5	Data: 2021



Perete triplu placat NIDA System D
 Detaliu de inchidere la partea superioara pe sistem de tabla cutata de acoperis, prindere pe structura metalica
 Perete perpendicular pe nervurile tablei cutate. Varianta 8
 Sectiune verticala

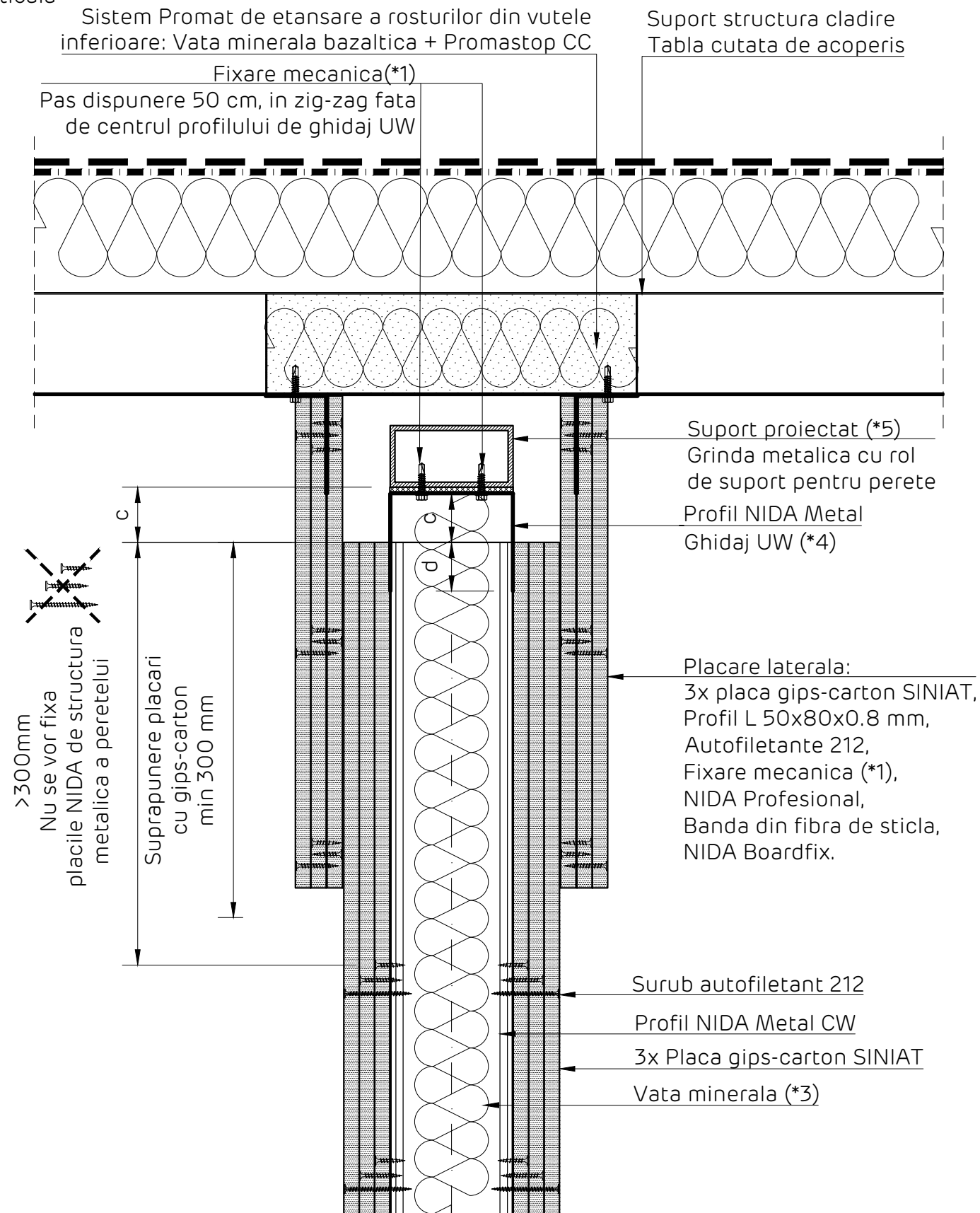

Detaliu realizare placare laterala
 Sectiune verticala

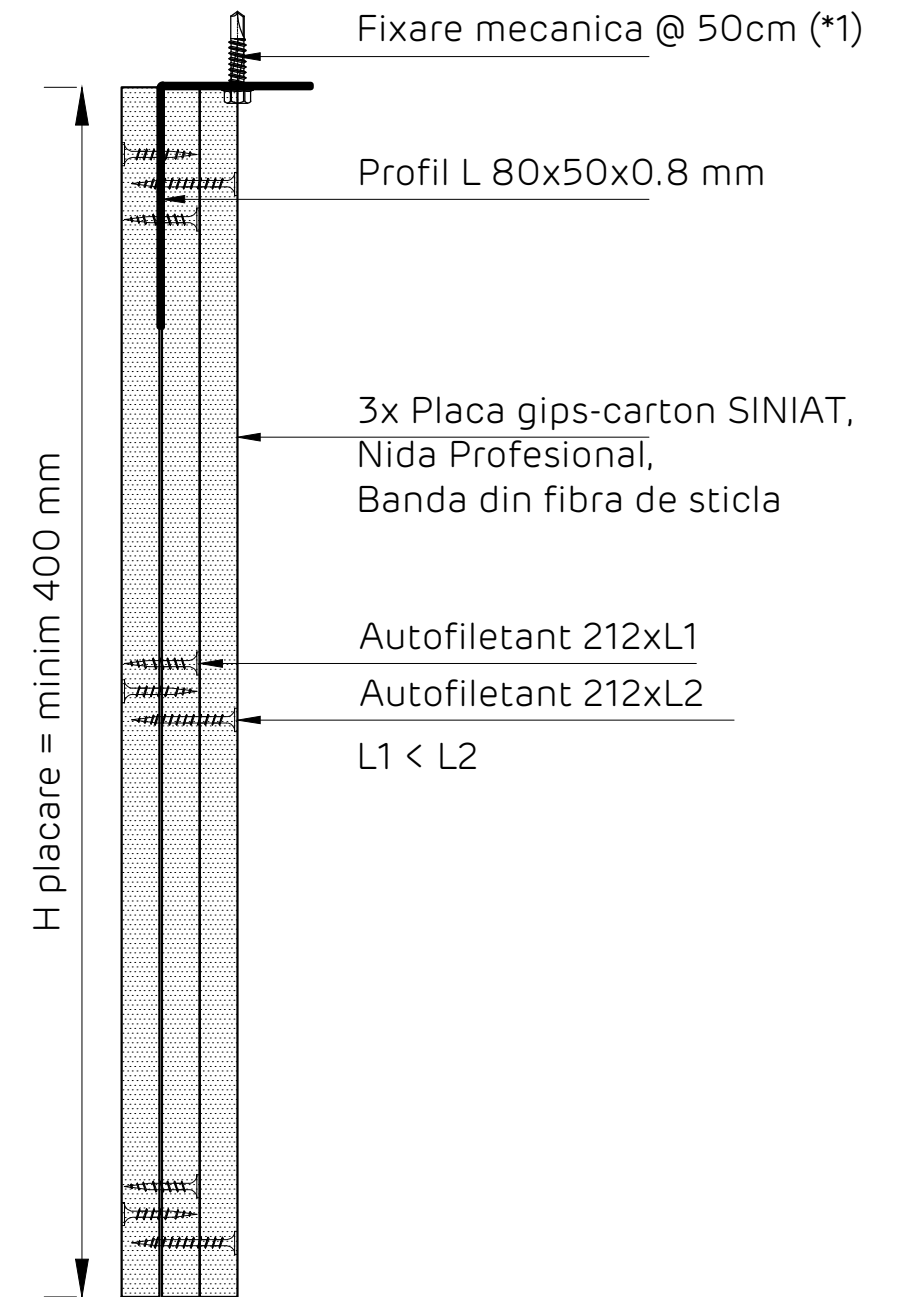

Nota:
 Acest detaliu se va implementa in situatiile in care orice alt element de constructie al cladirii, aflat la nivelul acoperisului (ex. tabla cutata de acoperis, panou termoizolator tip sandwich...) NU are capacitatea de rezistenta dovedita de a prelua incarcările transmise de sistemul de perete NIDA, rezultate din actiunea forțelor seismice si a celor din presiunile interioare.
 In aceasta situatie, se va proiecta o structura metalica cu rol de sustinere a peretelui NIDA, in baza unei documentatii tehnice de specialitate, in conformitate cu legislatia in vigoare.

Detaliile tehnice prezente in aceasta documentatie sunt detalii tip de sistem, adaptarea lor la situatiile din proiect se va realiza de catre proiectantul cladirii in colaborare cu departamentul tehnic SINIAT.

Perete NIDA System D			
Denumire capitol: Perete separativ legat NIDA System D triplu placat			
Denumire subcapitol: Detaliu prindere la partea superioara pe tabla cutata de acoperis. Perete perpendicular pe cute. Varianta 8.			
Nr plansa: D3.116	Nr editie: 1	Scara: 1:5	Data: 2021



Perete triplu placat NIDA System D

Detaliu de inchidere la partea superioara pe sistem de tabla cutata de acoperis, prindere pe structura metalica

Perete paralel pe nervurile tablei cutate. Varianta 8

Sectiune verticala

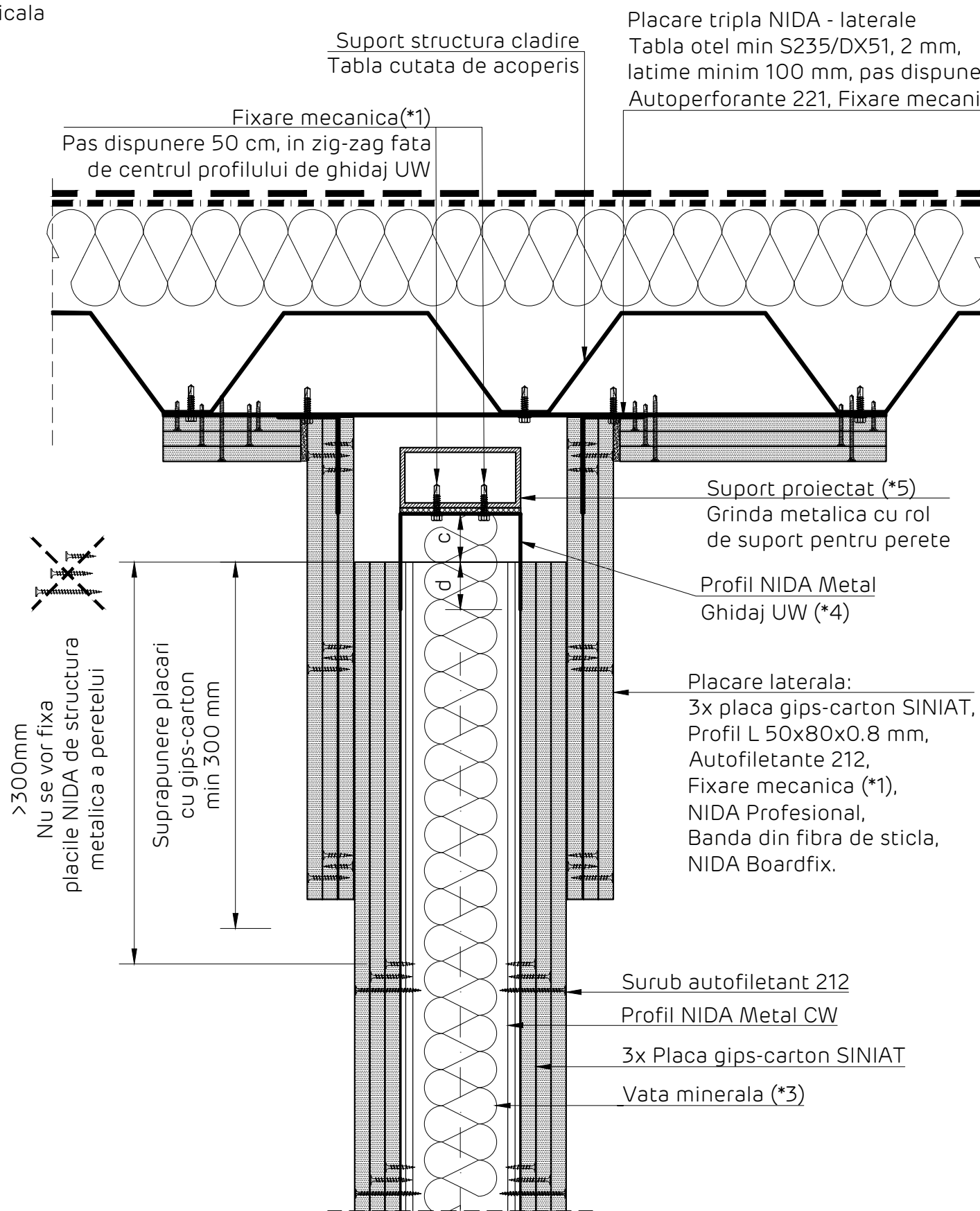

Detaliu realizare placare laterala

Sectiune verticala

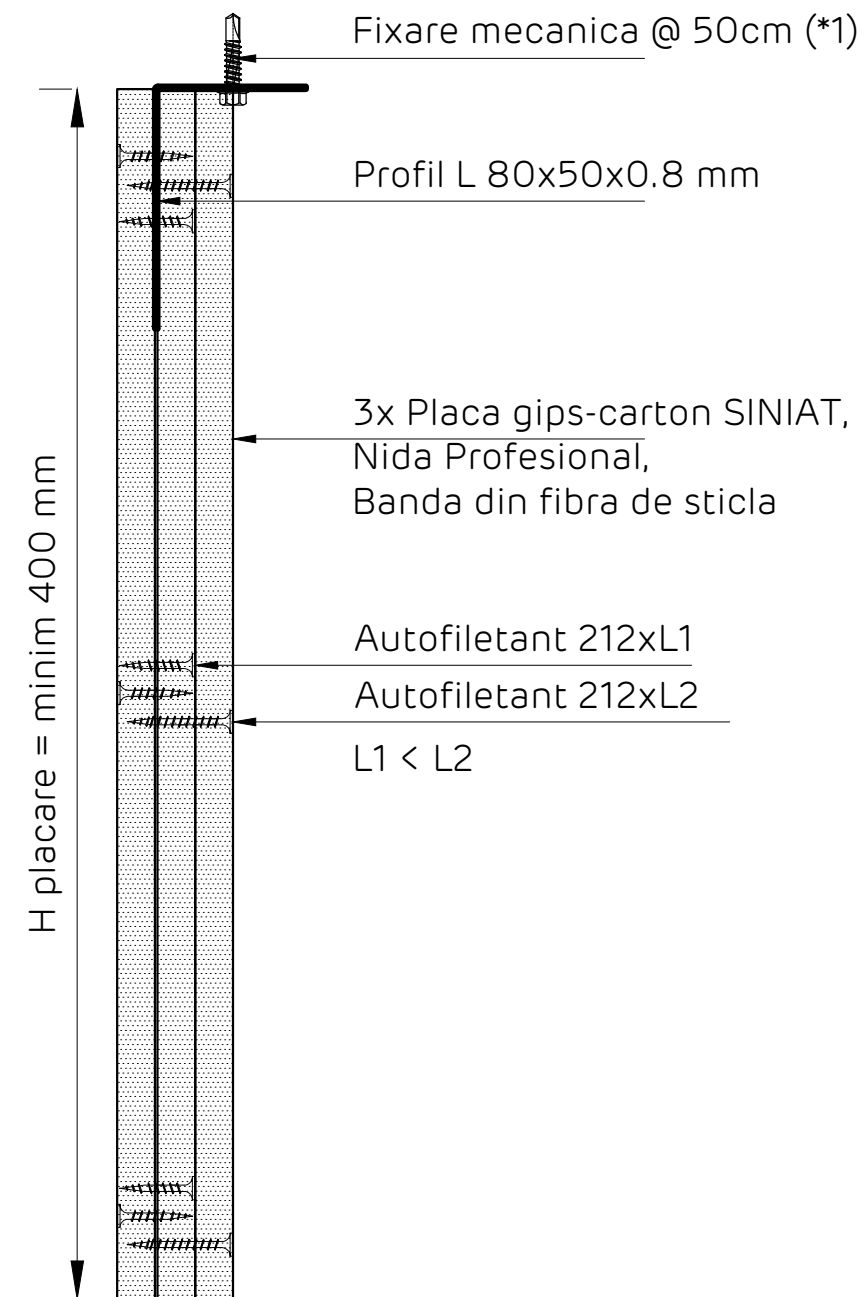

Nota:

Acest detaliu se va implementa in situatiile in care orice alt element de constructie al cladirii, aflat la nivelul acoperisului (ex. tabla cutata de acoperis, panou termoizolator tip sandwich...) NU are capacitatea de rezistenta dovedita de a prelua incarcările transmise de sistemul de perete NIDA, rezultate din actiunea fortelor seismice si a celor din presiunile interioare. In aceasta situatie, se va proiecta o structura metalica cu rol de sustinere a peretelui NIDA, in baza unei documentatii tehnice de specialitate, in conformitate cu legislatia in vigoare.

Detaliile tehnice prezente in aceasta documentatie sunt detalii tip de sistem, adaptarea lor la situatiile din proiect se va realiza de catre proiectantul cladirii in colaborare cu departamentul tehnic SINIAT.

Perete NIDA System D

Denumire capitol:

Perete separativ legat NIDA System D triplu placat

Denumire subcapitol:

Detaliu prindere la partea superioara pe tabla cutata de acoperis. Perete paralel pe cute. Varianta 8.

Nr plansa:

D3.117

Nr editie:

1

Scara:

1:5

Data:

2021



Perete dublu triplu NIDA System D

Detaliu de inchidere la partea superioara pe sistem de tabla cutata de acoperis, prindere direct pe tabla cutata structurala

Perete perpendicular pe nervurile tablei cutate. Varianta 8*

Sectiune verticala

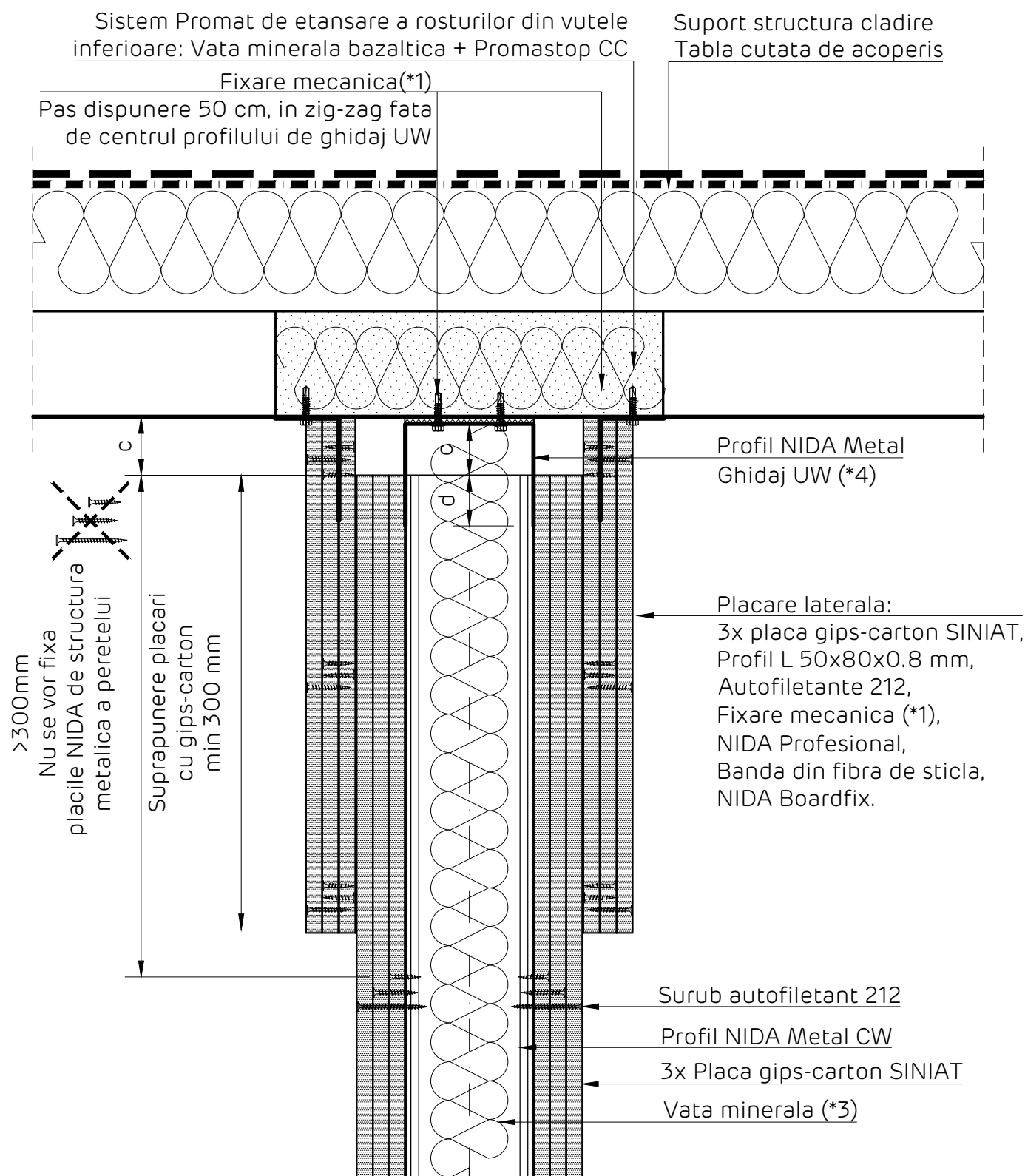

Detaliu realizare placare laterala
Sectiune verticala

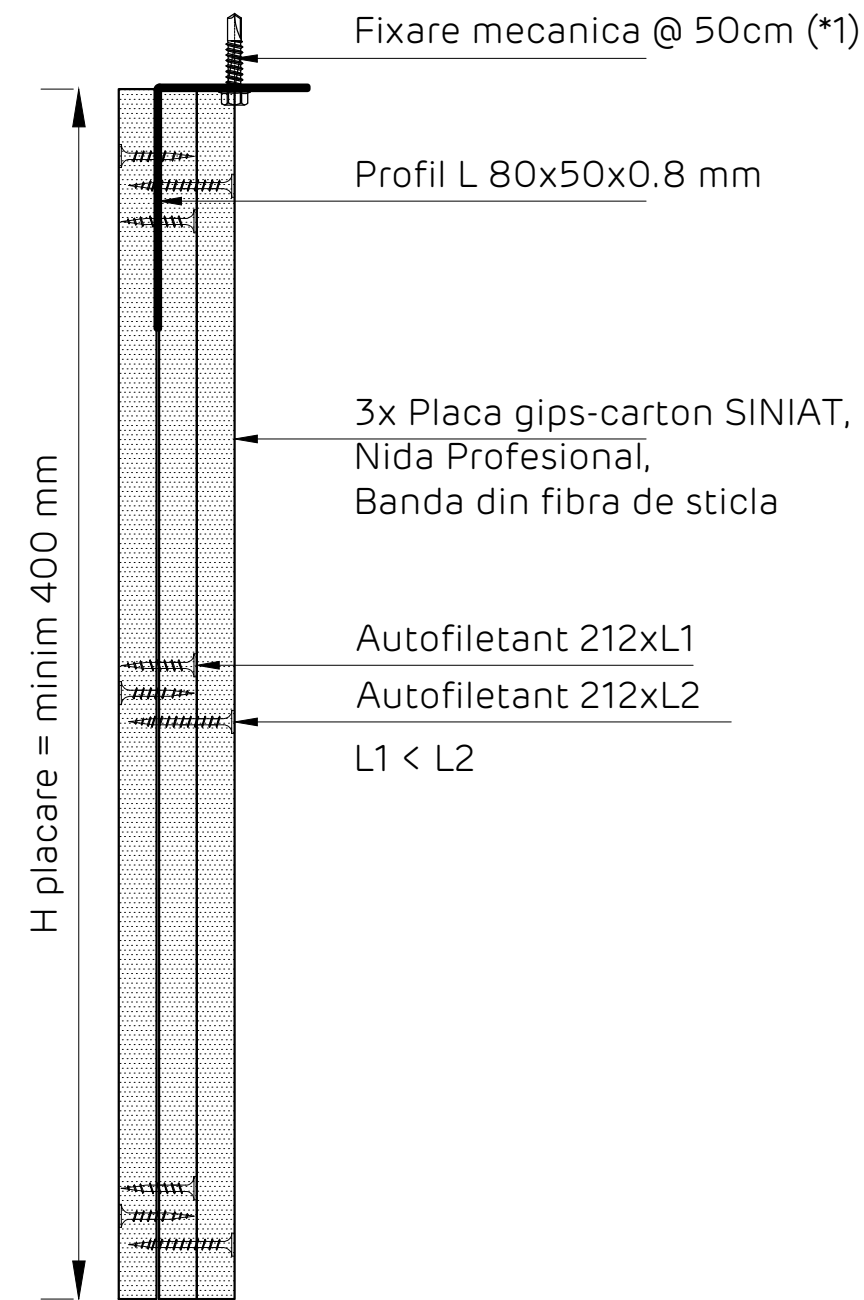

Nota:
Acest detaliu se va implementa in situatiile in care structura suport a peretilor NIDA System, adica tabla cutata de acoperis, are capacitatea de rezistenta mecanica de a prelua incarcările transmise de sistemul de perete NIDA, rezultate din actiunea forțelor seismice si a celor din presiunile interioare.
Documentatia tehnica de verificare a structurii suport si de implementare a sistemului de prindere a peretelui de aceasta, se va realiza de catre proiectantul de specialitate, in conformitate cu legislatia in vigoare.

Detaliile tehnice prezente in aceasta documentatie sunt detalii tip de sistem, adaptarea lor la situatiile din proiect se va realiza de catre proiectantul cladirii in colaborare cu departamentul tehnic SINIAT.

Perete NIDA System D			
Denumire capitol: Perete separativ legat NIDA System D triplu placat			
Denumire subcapitol: Detaliu prindere la partea superioara pe tabla cutata de acoperis. Perete perpendicular pe cute. Varianta 8*.			
Nr plansa: D3.118	Nr editie: 1	Scara: 1:5	Data: 2021



Perete triplu placat NIDA System D

Detaliu de inchidere la partea superioara pe sistem de tabla cutata de acoperis, prindere direct pe tabla cutata structurala

Perete paralel cu nervurile tablei cutate. Varianta 8*

Sectiune verticala

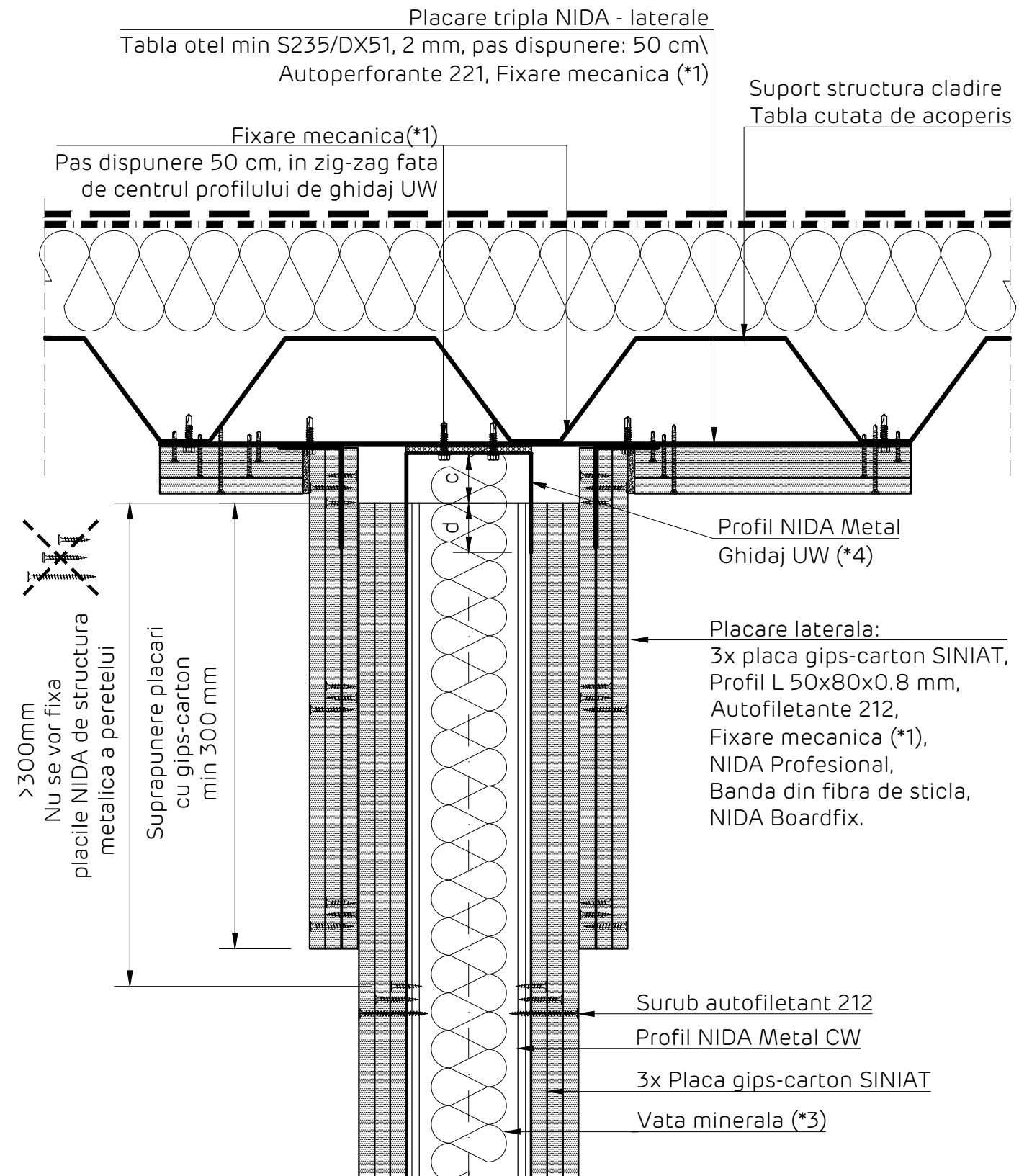

Detaliu realizare placare laterala
 Sectiune verticala

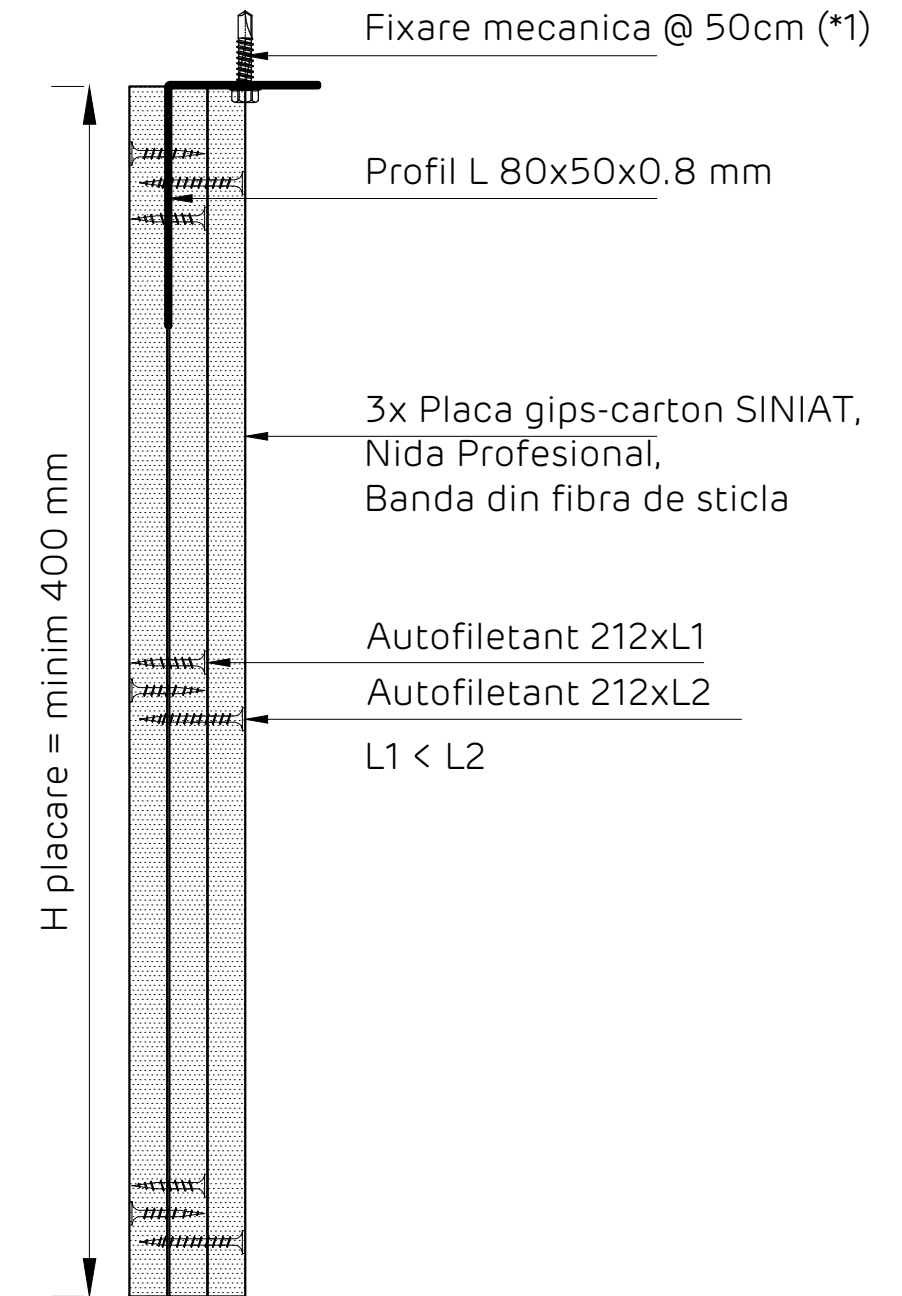

Nota:
 Acest detaliu se va implementa in situatiile in care structura suport a peretilor NIDA System, adica tabla cutata de acoperis, are capacitatea de rezistenta mecanica de a prelua incarcările transmise de sistemul de perete NIDA, rezultate din actiunea forțelor seismice si a celor din presiunile interioare. Documentatia tehnica de verificare a structurii suport si de implementare a sistemului de prindere a peretelui de aceasta, se va realiza de catre proiectantul de specialitate, in conformitate cu legislatia in vigoare.

Detaliile tehnice prezente in aceasta documentatie sunt detalii tip de sistem, adaptarea lor la situatiile din proiect se va realiza de catre proiectantul cladirii in colaborare cu departamentul tehnic SINIAT.

Perete NIDA System D			
Denumire capitol: Perete separativ legat NIDA System D triplu placat			
Denumire subcapitol: Detaliu prindere la partea superioara pe tabla cutata de acoperis. Perete paralel pe cute. Varianta 8*.			
Nr plansa: D3.119	Nr editie: 1	Scara: 1:5	Data: 2021



Detaliu joncare profile simple NIDA Metal CW

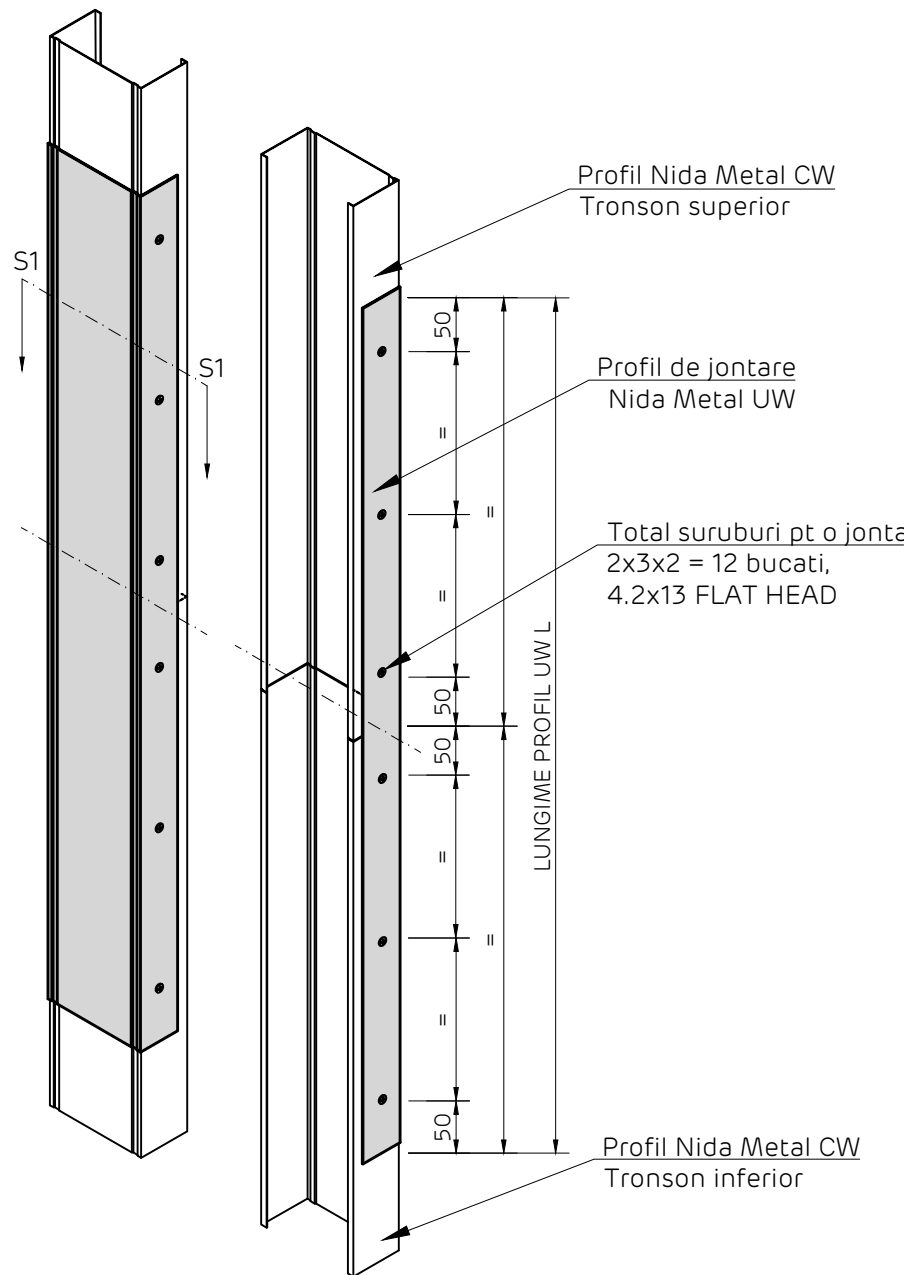

SECTIUNE S1

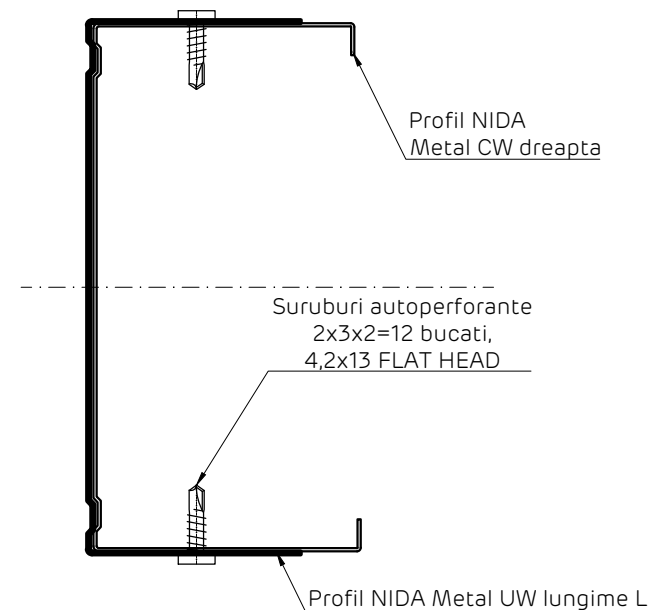

Crt.	Profil montant NIDA Metal CW	Profil joncare NIDA Metal UW	Lungime profil joncare UW [mm]
1	CW50	UW50	L = 1000
2	CW75	UW75	L = 1500
3	CW100	UW100	L = 2000

Detaliile tehnice prezente in aceasta documentatie sunt detalii tip de sistem, adaptarea lor la situatiile din proiect se va realiza de catre proiectantul cladirii in colaborare cu departamentul tehnic SINIAT.

NIDA System D			
Denumire capitol: Perete distributiv NIDA System D triplu placat			
Denumire subcapitol: Detaliu joncare profile simple NIDA Metal CW			
Nr plansa: D3.201	Nr editie: 1	Scara: 1:5	Data: 2021



Detaliu joncare profile dublate NIDA Metal CW

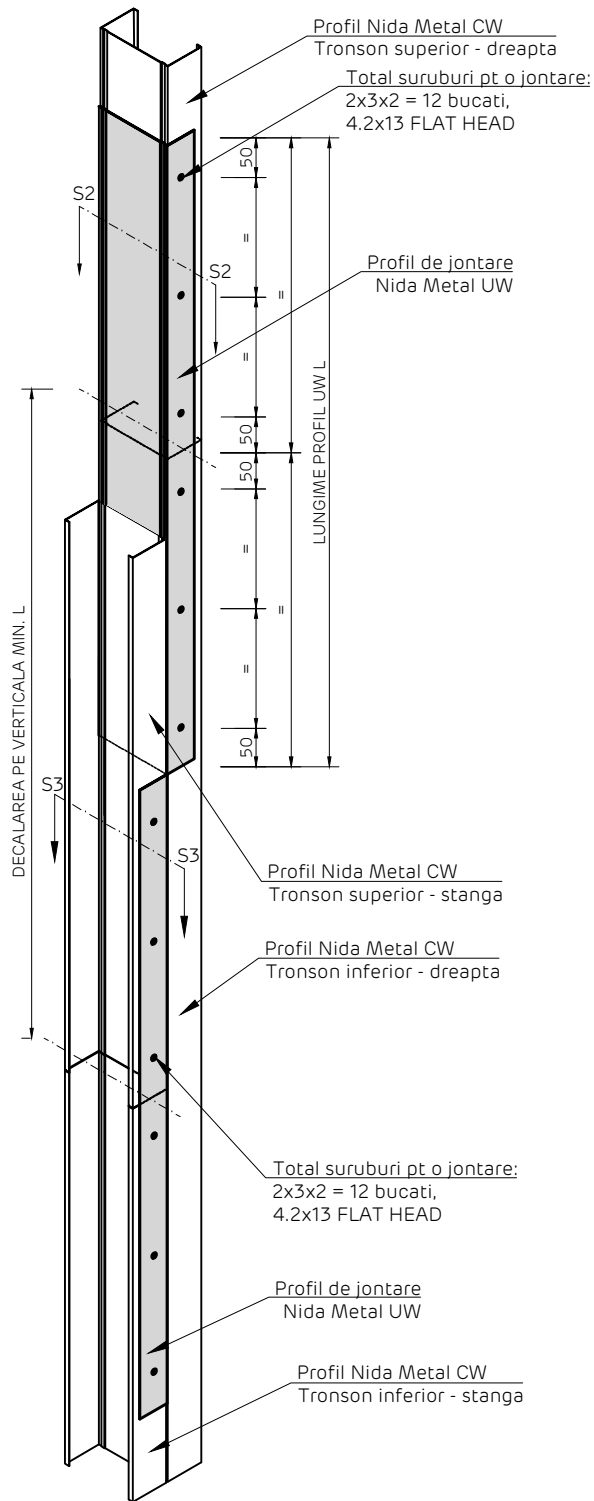

SECTIUNE S2

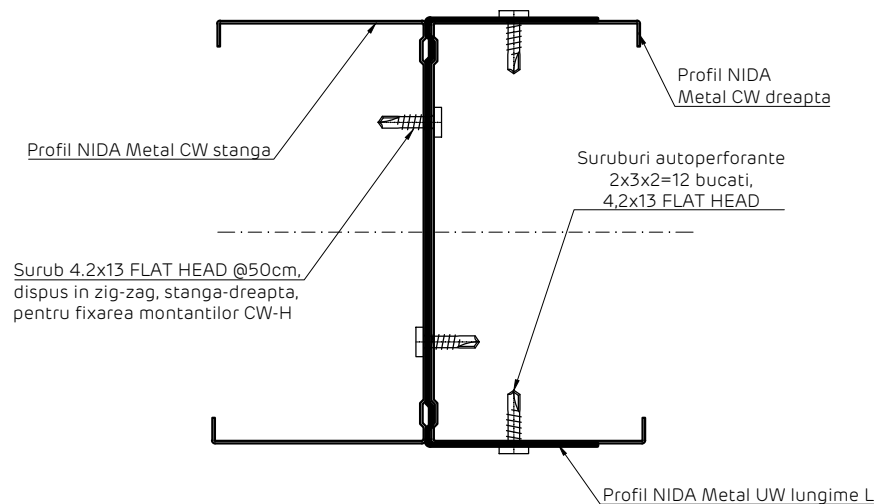

SECTIUNE S3

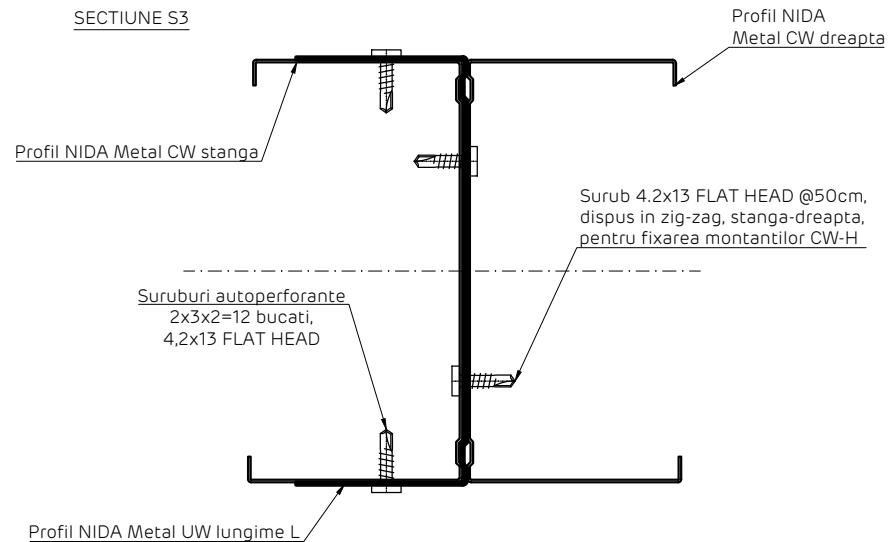

Crt.	Profil montant NIDA Metal CW	Profil joncare NIDA Metal UW	Lungime profil joncare UW [mm]
1	CW50	UW50	L = 1000
2	CW75	UW75	L = 1500
3	CW100	UW100	L = 2000

Detaliile tehnice prezente in aceasta documentatie sunt detalii tip de sistem, adaptarea lor la situatiile din proiect se va realiza de catre proiectantul cladirii in colaborare cu departamentul tehnic SINIAT.

NIDA System D

Denumire capitol:
Perete distributiv NIDA System D triplu placat
Denumire subcapitol:
Detaliu joncare profile dublate NIDA Metal CW

Nr plansa: D3.202 Nr editie: 1 Scara: 1:5 Data: 2021



Decalarea joantelor profilelor CW
Elevatie locala perete

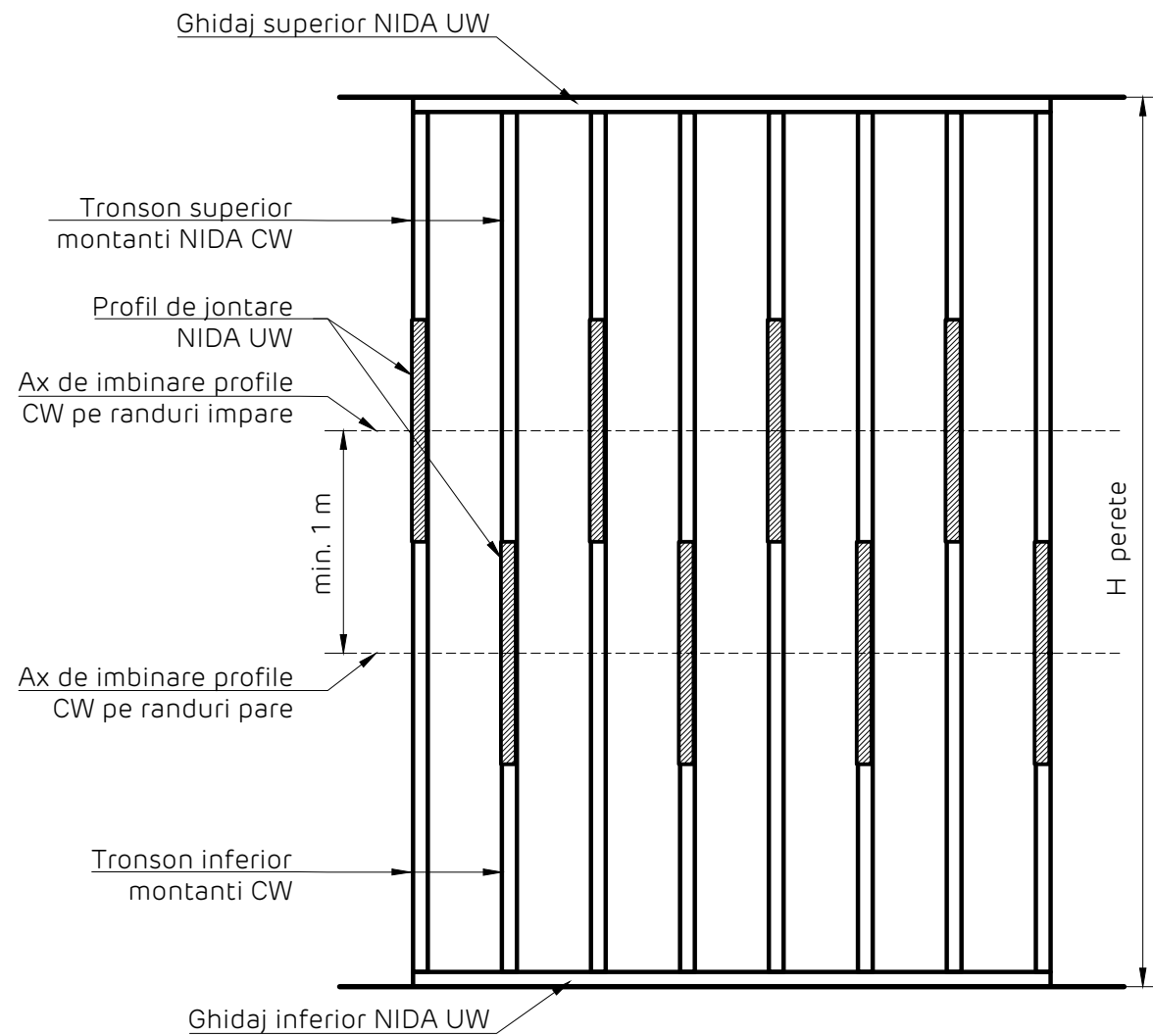

Decalajul placilor
Elevatie perete
Rosturile orizontale si verticale se vor alterna
pentru a evita suprapunerea acestora

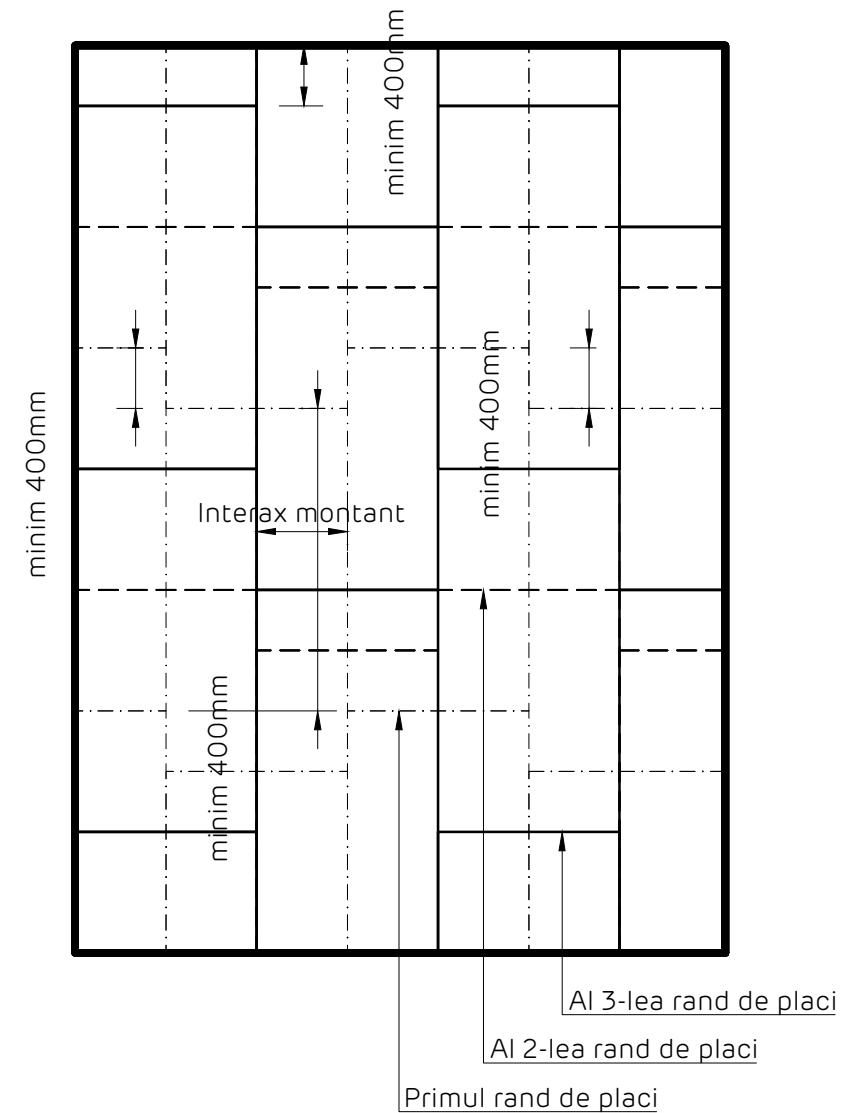

Detaliile tehnice prezente in aceasta documentatie sunt detalii tip de sistem, adaptarea lor la situatiile din proiect se va realiza de catre proiectantul cladirii in colaborare cu departamentul tehnic SINIAT.

Perete NIDA System D

Denumire capitol:

Perete distributiv NIDA System D triplu placat

Denumire subcapitol:

Dcalarea joantelor profilelor CW. Decalarea placilor. Elevatie perete

Nr plansa:

D3.301

Nr editie:

1

Scara:

1:5

Data:

2021



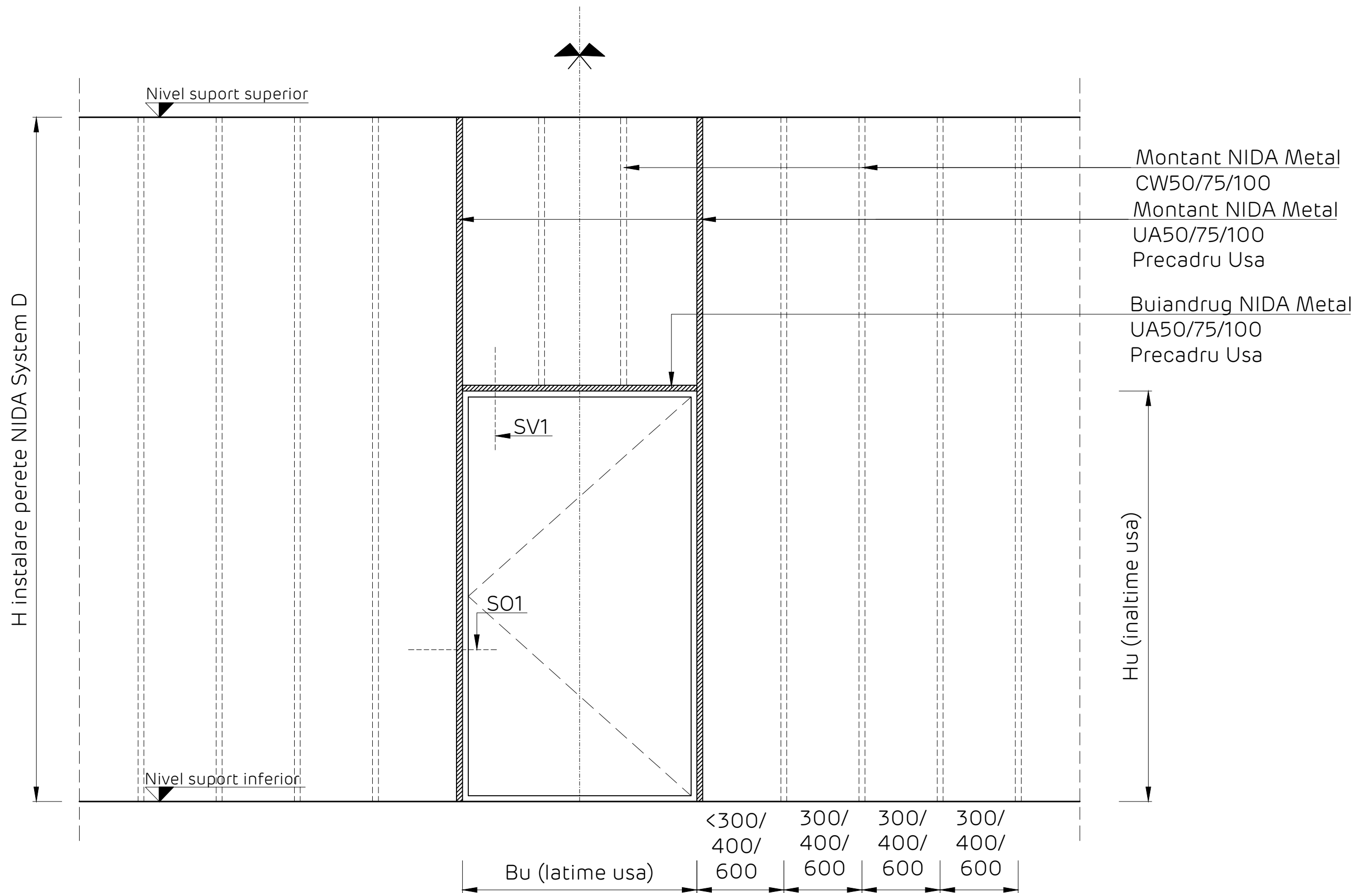

Detaliile tehnice prezente in aceasta documentatie sunt detalii tip de sistem, adaptarea lor la situatiile din proiect se va realiza de catre proiectantul cladirii in colaborare cu departamentul tehnic SINIAT.

NIDA System D			
Denumire capitol: Perete distributiv NIDA System D triplu placat			
Denumire subcapitol: Elevatie structura perete NIDA System D - zona gol de usa			
Nr plansa: D3.302	Nr editie: 1	Scara: 1:5	Data: 2021



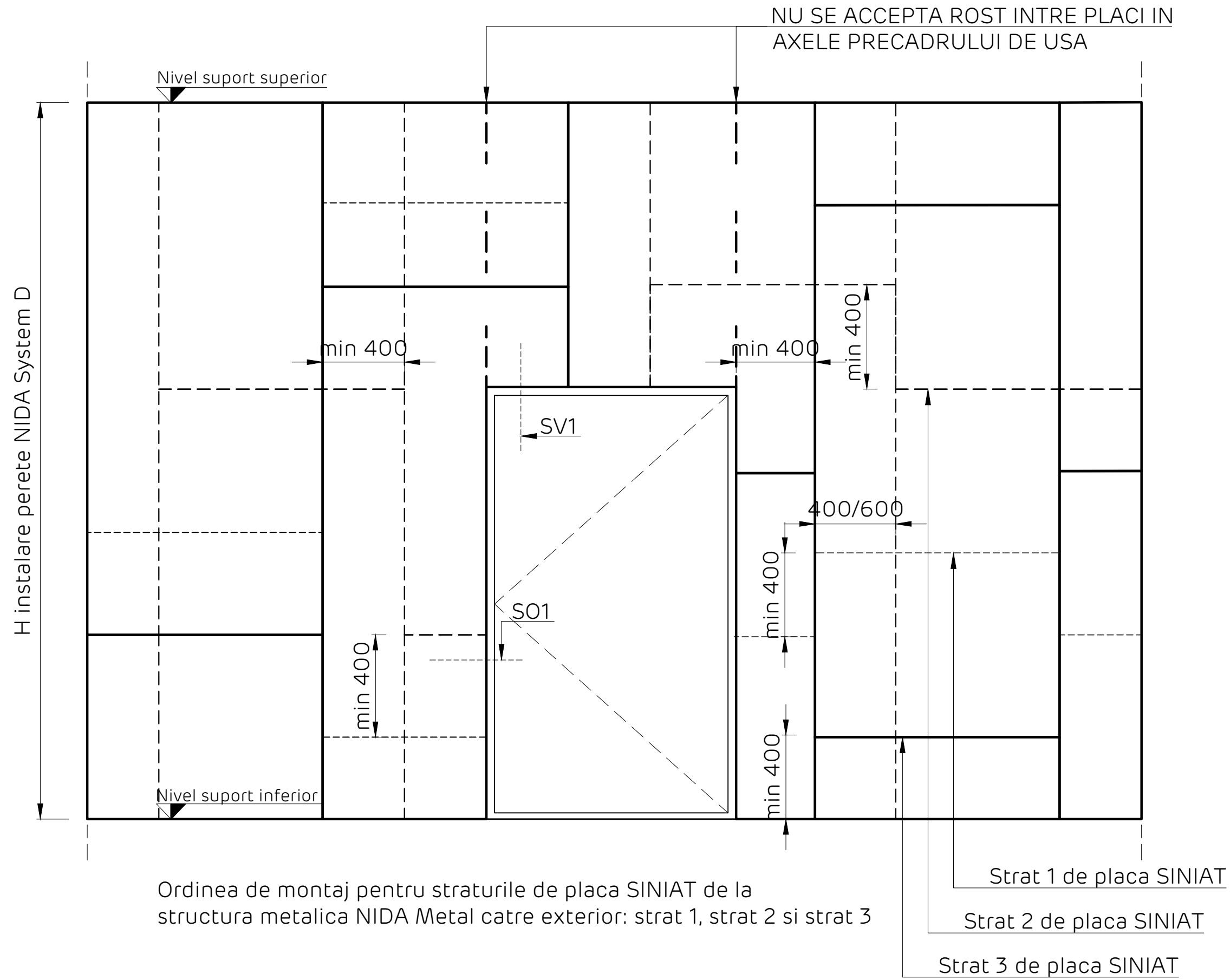

Ordinea de montaj pentru straturile de placa SINIAT de la structura metalica NIDA Metal catre exterior: strat 1, strat 2 si strat 3

Detaliile tehnice prezente in aceasta documentatie sunt detalii tip de sistem, adaptarea lor la situatiile din proiect se va realiza de catre proiectantul cladirii in colaborare cu departamentul tehnic SINIAT.

NIDA System D			
Denumire capitol: Perete distributiv NIDA System D triplu placat			
Denumire subcapitol: Elevatie decalare placi perete NIDA System D - zona gol de usa			
Nr plansa: D3.303	Nr editie: 1	Scara: 1:5	Data: 2021



NIDA System D
 Precadru gol de usa
 Detalii fixare usa varianta A.
 Detalii SO1. Sectiune orizontala

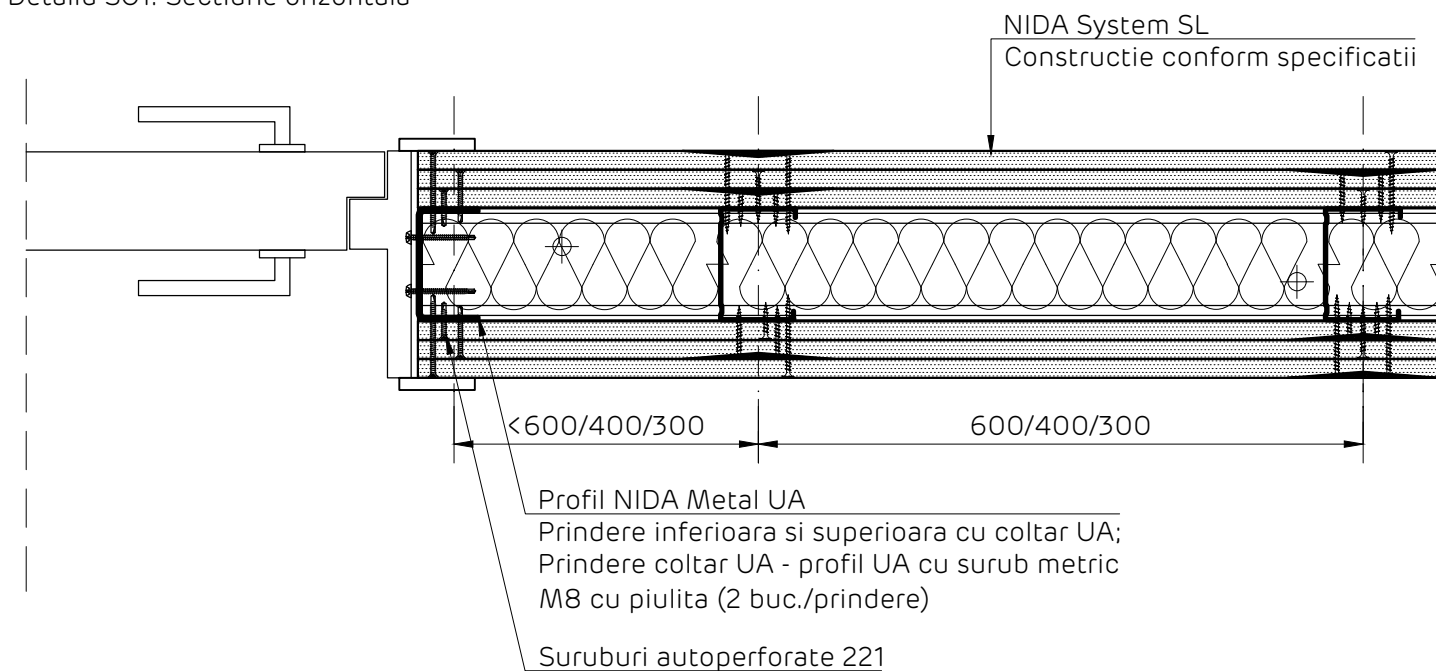

NIDA System D
 Precadru gol de usa
 Detalii de prindere la partea inferioara profil UA - coltar UA. Sectiune orizontala

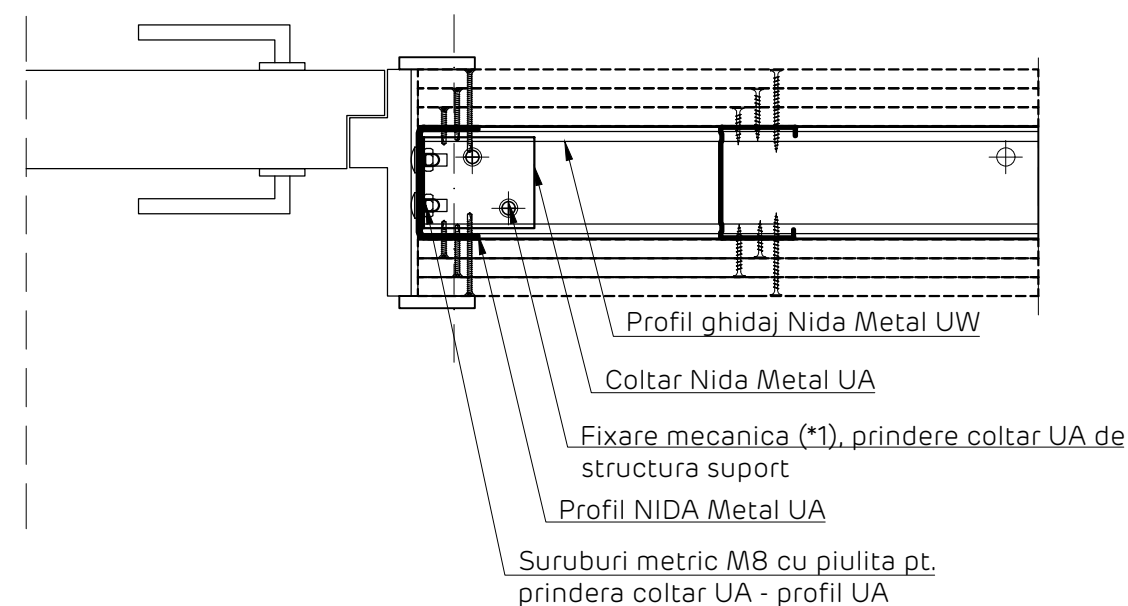

NOTE privind performantele mecanice si la foc in cazul realizarii precadrelor de usa:
 In cazul sistemelor D cu rezistenta la foc, se considera usa cu rezistenta la foc (echipata complet cu toate accesoriile necesare: foaie de usa, toc, balamale, etc.) conform agrementului tehnic aferent si in concordanta cu prevederile din normativul P118-99
 In functie de caracteristicile usii, deschiderea golului de usa si inaltimea maxima a peretelui, precadru de usa se va realiza conform indicatiilor tehnice SINIAT - Document *NIDA SYSTEM SINIAT PRECADRE DE USI CENTRALIZATOR SOLUTII TEHNICE* - a se contacta Departamentul Tehnic SINIAT.

NIDA System SL
 Precadru gol de usa
 Detalii fixare usa varianta A.
 Detalii SV1. Sectiune verticala

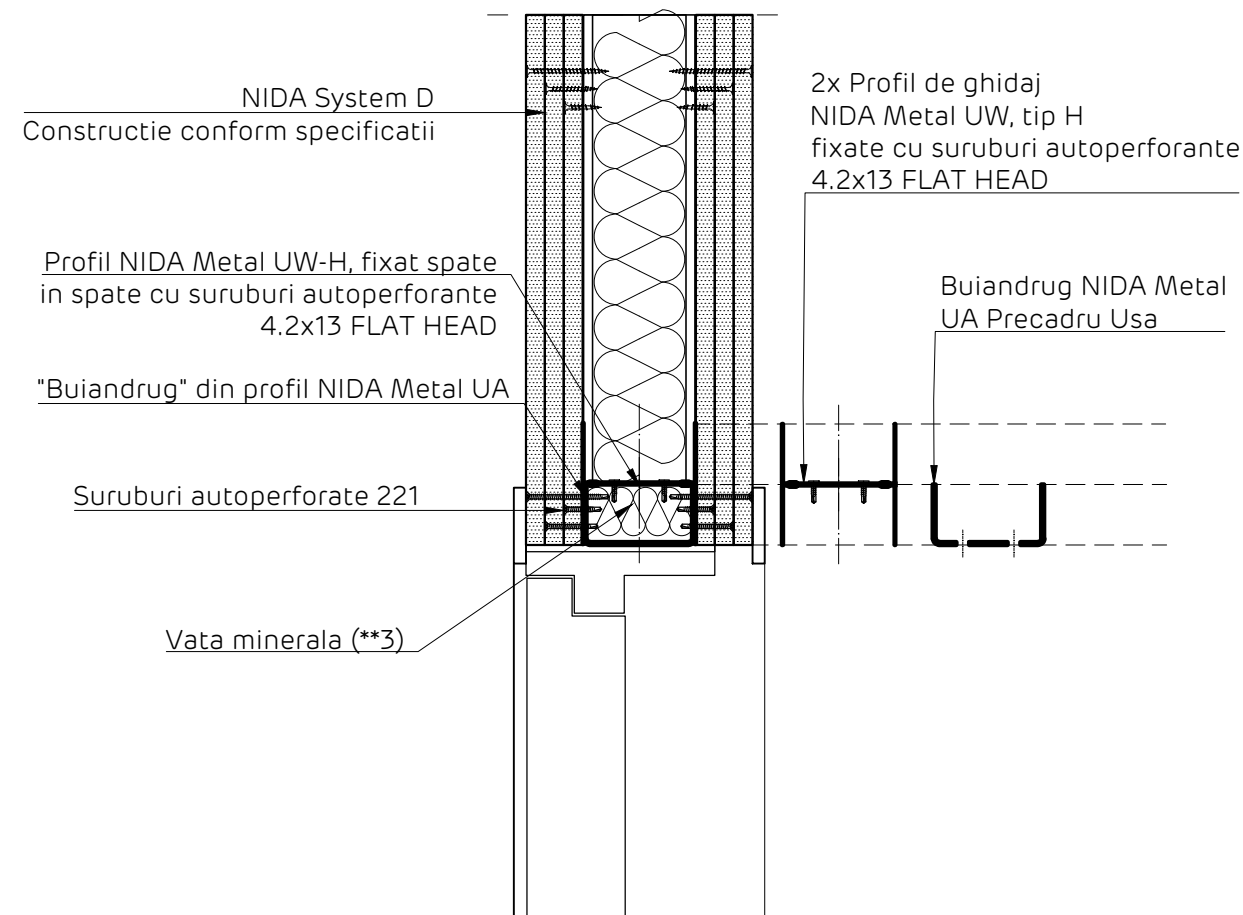

NIDA System SL
 Precadru gol de usa
 Detalii de realizare si fixare buiandrug realizat din profil Nida Metal UA.
 Sectiune verticala

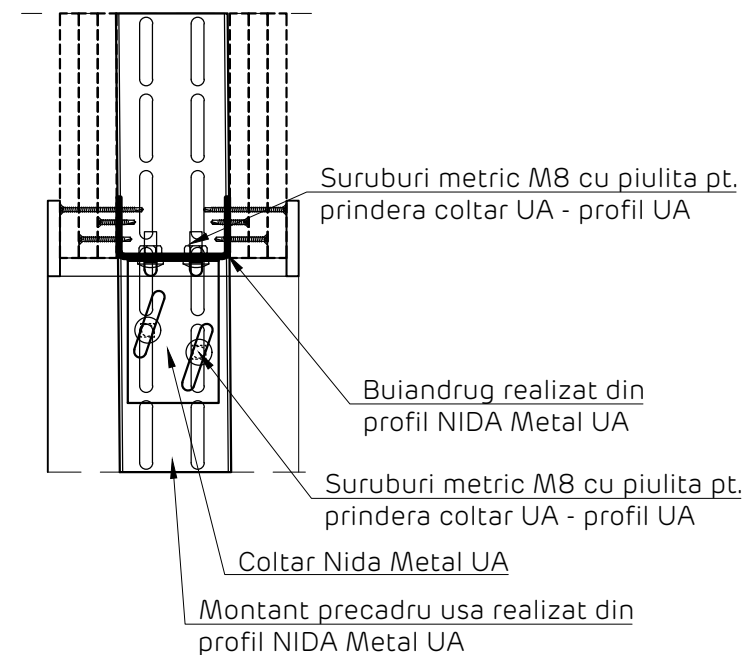

Detaliile tehnice prezente in aceasta documentatie sunt detalii tip de sistem, adaptarea lor la situatiile din proiect se va realiza de catre proiectantul cladirii in colaborare cu departamentul tehnic SINIAT.

Perete NIDA System D			
Denumire capitol:			
Perete separativ legat NIDA System D triplu placat			
Denumire subcapitol:			
Detalii realizare gol de usa - precadru realizat din profile Nida Metal UA si coltare UA. Sectiune verticala si orizontala			
Nr plansa:	Nr editie:	Scara:	Data:
D3.304	1	1:5	2021

